

20
22

 **Beta** *Action*

Промоцията е валидна

от 01.03.2022 до 31.12.2022

Цените са в лева, без ДДС

Beta

RSC55

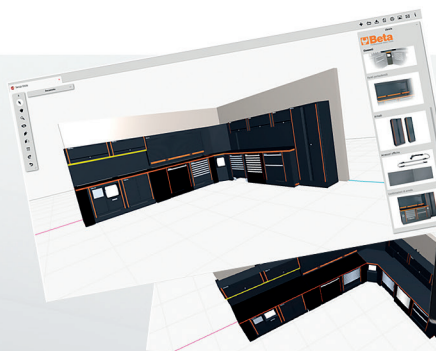

Персонализирайте
вашата комбинация
мебели RSC55 on-line

www.rsc55.com

СЪДЪРЖАНИЕ

СЕРВИЗНО ОБЗАВЕЖДАНЕ C45PRO - RSC55	2÷4	
КОЛИЧКИ ЗА ИНСТРУМЕНТИ	5÷10	
ТАВИ С ИНСТРУМЕНТИ	11÷16	
“СОМВО” - МОДУЛНА СИСТЕМА	18-19	
РАБОТНИ МАСИ	20-21	
ПРЕНОСИМИ КОЛИЧКИ, КУФАРИ И КУТИИ	17-21-22	
ЧАНТИ И РАНИЦИ ЗА ИНСТРУМЕНТИ	23÷26	
КЛЮЧОВЕ	27÷30	
ОТВЕРТКИ	31	
ИНСТРУМЕНТИ С ЦВЕТОВИ КОД	32-33	
ВЛОЖКИ	34÷36	
ДИНАМОМЕТРИЧНИ КЛЮЧОВЕ	37-38	
КЛЕЩИ	39-40	
ПРОБИВНИ И НАРЕЗНИ ИНСТРУМЕНТИ	41-42	
ЧУКОВЕ И СЕКАЧИ	43	
ИНСТРУМЕНТИ ЗА ОБЩА УПОТРЕБА	44÷49	
ОСВЕТЛЕНИЕ	50÷52	
ИЗОЛИРАНИ ИНСТРУМЕНТИ 1000V	53-54	
РЕЖЕЩИ ИНСТРУМЕНТИ	55	
ВЕТА АБРАЗИВИ	56	
ЪГЛОШЛАЙФ	57	
РЕМОНТ НА АВТОМОБИЛИ	58÷81	
ЛЕБЕДКИ И САПАНИ Robur	82-83	
ПНЕВМАТИЧНИ ИНСТРУМЕНТИ	84÷88	
РАБОТНИ ОБУВКИ	89÷96	
РАБОТНО ОБЛЕКЛО	97÷103	
ВЕТА КОЛЕКЦИЯ	104	

СЕРВИЗНО ОБЗАВЕЖДАНЕ C45PRO

//C45PRO

Комбинацията включва:

- Фиксиран модул със 7 чекмеджета (C45PRO M7)
- Фиксиран модул за отпадъци (C45PRO MS)
- Количка за инструменти със 7 чекмеджета (C45PRO C7)
- Шкаф с две врати (C45PRO AS2)
- 3 перфорирани панела (C45PRO PF)
- 3 горни шкафа (C45PRO PM)
- 3 широки стенни конзоли (C45PRO SL)
- 1 тясна стенна конзола (C45PRO SS)



2000 mm
495 mm
2955 mm

// 045000001 C45PRO X 6.454,24 лв. 4.782,00 лв.

- Работен плот неръждаема стомана с MDF пълнеж (C45PX/3-2.0MT)



305 kg

// 045000002 C45PRO W 6.294,25 лв. 4.655,00 лв.

- Многослоен дървен работен плот (C45PX/3-2.0MT)

303 kg



//C45PRO A

Комбинацията включва:

- Фиксиран модул със 7 чекмеджета (C45PRO M7)
- Фиксиран модул за отпадъци (C45PRO MS)
- Фиксиран модул с две вратички (C45PRO MA)
- 3 перфорирани панела (C45PRO PF)
- 3 горни шкафа (C45PRO PM)
- 2 широки стенни конзоли (C45PRO SL)
- 2 тясни стенни конзоли (C45PRO SS)



2000 mm
495 mm
2040 mm

// 045000003 C45PRO AX 4.498,41 лв. 3.326,00 лв.

- Работен плот неръждаема стомана с MDF пълнеж (C45PX/3-2.0MT)



206 kg

// 045000004 C45PRO AW 4.349,12 лв. 3.199,00 лв.

- Многослоен дървен работен плот (C45PX/3-2.0MT)

204 kg



C45 PRO

//C45PRO B

Комбинацията включва:

- Фиксиран модул с 5 чекмеджета (C45PRO M5)
- Фиксиран модул с две вратички (C45PRO MA)
- Шкаф с една врата (C45PRO AS1)
- 2 перфорирани панела (C45PRO PF)
- 2 горни шкафа (C45PRO PM)
- 2 широки стенни конзоли (C45PRO SL)
- 1 тясна стенна конзола (C45PRO SS)



// 045000021 C45PRO BX 3.993,15 лв. 2.954,00 лв.

- Работен плот неръждаема стомана с MDF пълнеж (C45PX/2-1.3MT)

191 kg



// 045000022 C45PRO BW 3.830,17 лв. 2.835,00 лв.

- Многослоен дървен работен плот (C45PX/2-1.3MT)

190 kg



2000 mm
495 mm
1960 mm

//C45PRO D

Комбинацията включва:

- 1 фиксиран модул със 7 чекмеджета (C45PRO M7)
- 1 количка за инструменти със 7 чекмеджета (C45PRO C7)
- 1 фиксиран модул за отпадъци (C45PRO MS)
- 1 фиксиран модул с 5 чекмеджета (C45PRO M5)

- 1 фиксиран модул с две вратички (C45PRO MA)
- 5 перфорирани панела (C45PRO PF)
- 5 горни шкафа (C45PRO PM)
- 7 широки стенни конзоли (C45PRO SL)
- 2 тясни стенни конзоли (C45PRO SS)
- 2 шкафа с една врата (C45PRO AS1)



2000 mm
495 mm
3500/2820 mm

// 045000031 C45PRO DX 12.729,19 лв. 9.418,00 лв.

- 1 работен плот неръждаема стомана с MDF пълнеж (C45PX/3-2.0MT)
- 1 работен плот неръждаема стомана с MDF пълнеж (C45PX/2-1.3MT)
- 1 самоносещ се ъгъл с работен плот неръждаема стомана с MDF пълнеж (C45PRO C/X)



572 kg



// 045000032 C45PRO DW 12.305,43 лв. 9.102,00 лв.

- 1 многослоен дървен работен плот (C45PX/3-2.0MT)
- 1 многослоен дървен работен плот (C45PX/2-1.3MT)
- 1 самоносещ се ъгъл с многослоен дървен работен плот (C45PRO C/X)



568 kg

СЕРВИЗНО ОБЗАВЕЖДАНЕ RSC55

055000065 **C55PB-PRO/7**
12.077,25 лв. **8.937,00 лв.**



СЕРВИЗНО ОБЗАВЕЖДАНЕ RSC55

Комбинацията включва:

C55B

Работен кабинет с плот (2050x700 mm) с удароустойчиво покритие, защитено от надраскване, плотът е устойчив на масла и въглеродороди.

Оборудван с:

- Отвори за менгеме 1599F/150 (поръчва се отделно)
- Вертикално регулируеми крака

C55M7

Фиксиран модул със 7 чекмеджета (588x367 mm) с лагериращи водачи

- Меки подложки на чекмеджетата
- Централно предно заключване
- Може да се оборудва с тави с инструменти

C55MS

Фиксиран сервизен модул

- Вградено кошче за отпадъци
- Отделение за ролка хартия
- Чекмедже, 305x270 mm

C55/2PM + C55/PF

Стенна система с 2 окачени (горни) шкафа

- 2 окачени шкафа, 1024x400x300 mm, с газови аморсисьори
- 2 перфорирани панела за инструменти, 1024x620x25 mm



055000066 **C55PB-PRO/8**
10.382,20 лв. **7.683,00 лв.**



СЕРВИЗНО ОБЗАВЕЖДАНЕ RSC55

Комбинацията включва:

C55B

Работен кабинет с плот (2050x700 mm) с удароустойчиво покритие, защитено от надраскване, плотът е устойчив на масла и въглеродороди.

Оборудван с:

- Отвори за менгеме 1599F/150 (поръчва се отделно)
- Вертикално регулируеми крака

C55C7

Мобилен шкаф на колела със 7 чекмеджета (588x367 mm) с лагериращи водачи

- 4 колела Ø 100 mm, 2 фиксирани и 2 управляващи (1 със спиратка)

- Алюминиева система за отваряне на чекмеджетата

- Меки подложки на чекмеджетата
- Централно предно заключване

- Може да се оборудва с тави с инструменти

C55MA

Фиксиран шкаф с 2 врати

- Система за отваряне с натискане
- С ключалка

- Вътрешен рафт, вертикално регулируем

C55PS

Инструментално пано с щора

- Алюминиева щора, вертикално регулируема, с ключалка
- Перфорирани панел за инструменти, подвижен



КОЛИЧКИ ЗА ИНСТРУМЕНТИ



C37A/7

КОЛИЧКА ЗА ИНСТРУМЕНТИ СЪС 7 ЧЕКМЕДЖЕТА

C37

КОЛИЧКА ЗА ИНСТРУМЕНТИ СЪС 7 ЧЕКМЕДЖЕТА

Основни характеристики:

- Здрав многофункционален плот
- Тави и отвори за подреждане на отвертки
- Удобен "V"-образен канал за фиксирани на тръби и кръгли елементи
- Алюминиеви дръжки по цялата дължина на чекмеджетата.
- Ъгли предпазители по цялата странична височина на шкафа, с цел избягване на повреди върху автомобилите в гаража.
- Меки предпазни подложки на чекмеджетата.
- Четири колела Ø 125 mm: 2 фиксирани на 2 управляващи (едно със спиратка).
- Предно централно заключване.
- Вградени държачи за хартия и бутилки, с възможност за регулиране в няколко позиции

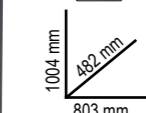

71 kg

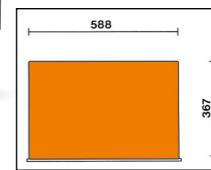

n°	mm	Max kg
5	75 mm	30 kg
1	150 mm	35 kg
1	225 mm	35 kg



1.748,84 лв. **1.294,00 лв.**

Ral 2011	Ral 7016	Ral 3000
037000271	037000272	037000273

C39



КОЛИЧКА ЗА ИНСТРУМЕНТИ

- Четири колела, Ø 125 mm: 2 фиксирани и 2 управляващи (1 със спиратка).
- Централно предно заключване.
- Вградени странични и задни стойки за бутилки и хартия.
- Страниците и предните панели на чекмеджетата са изработени от алуминий за повече здравина и по-малко тегло.
- Чекмеджета отварящи се по цялата дължина.



АЛУМИНИЕВА КОНСТРУКЦИЯ:
+ ЗДРАВИНА
+ НАМАЛЕНО ТЕГЛО

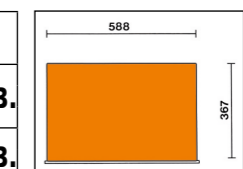
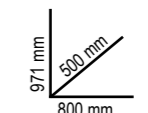

Ral 2011	Ral 7016	Ral 3000	n°	mm	max kg	kg	лв.
C39/6	039000031	039000032	039000033	4	70 mm	30 kg	2.387,74 лв. 1.767,00 лв.
				1	140 mm	35 kg	
				1	280 mm	40 kg	
C39/7	039000001	039000002	039000003	5	70 mm	30 kg	2.387,74 лв. 1.767,00 лв.
				1	140 mm	35 kg	
				1	210 mm	35 kg	
C39/8	039000041	039000042	039000043	6	70 mm	30 kg	2.387,74 лв. 1.767,00 лв.
				2	140 mm	35 kg	

NEW

NEW



ПРОДУКТОВА ЛИНИЯ RSC!

Beta с гордост представя новата продуктова линия RSC, проектирана да отговори на изискванията на всеки професионалист, както и да гарантира забележителна надеждност и изключителна функционалност. Новият дизайн, вдъхновен от света на професионалните състезатели, придава на гамата очарователен и уникален стил: на база на новите цветове и решения, новата гама RSC се явява единствена по рода си на пазара.

Здравата конструкция и вложените материали гарантират високо качество и дълъг експлоатационен живот, като по този начин ефективно допълват ежедневната работа в индустриалните предприятия, ремонта на автомобили и общата поддръжка.

Освен това повечето от мобилните колички за инструменти от RSC са удостоени с престижна TÜV сертификация, която е синоним на гарантирана безопасност и качество, и се получава при успешно завършване на тежки тестове по протокола EK5/TA5



NEW

//RSC24

КОЛИЧКА ЗА ИНСТРУМЕНТИ

- Мултифункционален работен плот с повдигнати ръбове и 8 отвора за отвертки
- Четири колела Ø 125 mm:
- 2 фиксирани и 2 управляващи (едно със спирачка)
- Предно централно заключване
- Статичен товарен капацитет: 800 kg.
- Вградена стойка за бутилки (може да се монтира и от двете страни)

Може да се добавят следните аксесоари:

- дървен работен плот 2400 RSC24/PL
- перфорирано пано за инструменти 2400 RSC24/PF
- сгъваем рафт 5000MS
- държач за документи 2400 RSC24//PD (наличен в антрацит, сиво и черно)
- стойка за хартия 2400 RSC24/PC (наличен в антрацит, сиво и черно)
- Меки предпазни подложки в основата на чекмеджетата.
- Във всяко чекмедже могат да се разположат до 4 тави за инструменти.



969 mm
445 mm
740 mm

АКСЕСОАРИ

024004901 **2400 RSC24/PL**
125,50 лв. **97,90 лв.**

Дървен работен плот за количка RSC24



024004902 **2400 RSC24/PF**
101,05 лв. **78,80 лв.**

Перфорирано пано за инструменти със стойка



024004909 **2400 RSC24/SPC**
190,69 лв. **148,70 лв.**

Стойка за компютър, за количка RSC24

- С подвижно чекмедже
- Не може да се използва с модел RSC24AXL



050000901 **5000MS**
92,09 лв. **68,00 лв.**

- Сгъваем рафт
- Приложение като допълнителен плот
 - Размери: 425x378 mm, с масло и бензиноустойчива подложка
 - Товарен капацитет: 20 кг.

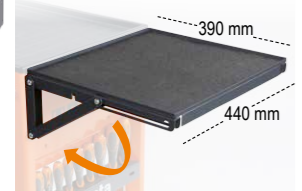

// **2400 RSC24/PD**

Държач за документи
• аксесоар към количка RSC24



// **2400 RSC24/PC**

Стойка за хартия
• аксесоар към количка RSC24



		ЛВ.	ЛВ.
Сив антрацит	024004907	58,67 лв.	45,80 лв.
черен	024004908	58,67 лв.	45,80 лв.

		ЛВ.	ЛВ.
Сив антрацит	024004903	33,25 лв.	25,90 лв.
черен	024004904	33,25 лв.	25,90 лв.

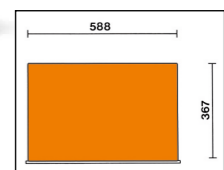

	Ral 2011	Ral 7016	Ral 5015 Ral 7016	Ral 9006 Ral 7016	Ral 9005	Ral 2011 Ral 7016	Ral 3000 Ral 7016	kg	ЛВ.
RSC24/5	024004050	024004057	024004056	024004052	024004059	024004051	024004053	60	1.253,36 лв. 852,00 лв.
RSC24/6	024004060	024004067	024004066	024004062	024004069	024004061	024004063	62	1.360,93 лв. 925,00 лв.
RSC24/7	024004070	024004077	024004076	024004072	024004079	024004071	024004073	63	1.478,28 лв. 976,00 лв.
RSC24/8	024004080	024004087	024004086	024004082	024004089	024004081	024004083	66	1.594,00 лв. 1.036,00 лв.

RSC24/5			RSC24/6			RSC24/7			RSC24/8		
n°	Max	Max	n°	Max	Max	n°	Max	Max	n°	Max	Max
2	70 mm	25 kg	4	70 mm	25 kg	5	70 mm	25 kg	6	70 mm	25 kg
2	140 mm	30 kg	1	140 mm	30 kg	1	140 mm	30 kg	2	140 mm	30 kg
1	280 mm	35 kg	1	280 mm	35 kg	1	210 mm	30 kg			

RSC24AXL

КОЛИЧКА ЗА ИНСТРУМЕНТИ СЪС 7 ЧЕКМЕДЖЕТА, СИСТЕМА ПРОТИВ ПРЕОБРЪЩАНЕ, ШИРОКА ВЕРСИЯ

Характеристики:

- Нов ABS подсилен, работен плот с повдигнати ръбове, 8 отвора за отвертки и 6 тавички.
- Здрави ръкохватки от найлон с места за етикети.
- Меки предпазни подложки в основата на чекмеджетата.
- 4 колела Ø 125 mm:
- 2 фиксирани и 2 управляващи (едно със спирачка)
- Предно централно заключване
- Статичен товарен капацитет: 1,000 kg.
- Странична вградена стойка за бутилки (може да се монтира и от двете страни).
- Във всяко чекмедже могат да се разположат до 4 тави за инструменти

Може да се добавят следните аксесоари:

- Дървен работен плот 2400 RSC24/PL
- Държач за документи 2400 RSC24//PD-A
- Стойка за хартия 2400 RSC24/PC-A

1000 kg

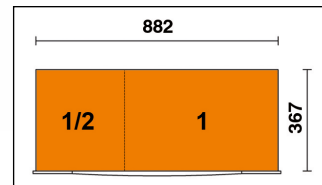
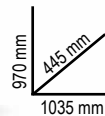

	Ral 2011 Ral 7016	Ral 7016	Ral 3000 Ral 7016	n°	↓ max	kg	ЛВ.
RSC24AXL/7	024004271	024004277	024004273	5	70 mm	30 kg	1,988,43 лв. 1.551,00 лв.
				1	140 mm	35 kg	
				1	210 mm	35 kg	
RSC24AXL/8	024004281	024004287	024004283	6	70 mm	30 kg	2,126,97 лв. 1.659,00 лв.
				2	140 mm	35 kg	
RSC24AXL/9	024004291	024004297	024004293	8	70 mm	30 kg	2,257,35 лв. 1.761,00 лв.
				1	140 mm	35 kg	

RSC24L/7

КОЛИЧКА ЗА ИНСТРУМЕНТИ СЪС 7 ЧЕКМЕДЖЕТА И СТРАНИЧНИ РАФТОВЕ

Beta количка за инструменти със 7 чекмеджета (588x367 mm) с лагеруващи водачи:

- 5 чекмеджета 70 mm високи
- 1 чекмедже 140 mm високо
- 1 чекмедже, 210 mm високо
- Меки предпазни подложки в основата на чекмеджетата
- 4 колела Ø 125 mm: 2 фиксирани и 2 управляващи (едно със спирачка)
- Предно централно заключване
- Страничен шкаф със заключване и вертикално регулируем рафт.
- Многослоен дървен работен плот с отвори за менгеме (1599F/150, пръчва се отделно).
- Странично отделение с вертикално регулируем рафт.
- Вградена стойка за хартия.
- Двойна, задна стойка за бутилки.

1100 kg

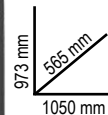

80 kg



2,200,31 лв. 1.716,00 лв.

	Ral 2011 Ral 7016	Ral 7016	Ral 3000 Ral 7016	n°	↓ Max
024004371	024004377	024004373	5	70 mm	25 kg
			1	140 mm	30 kg
			1	210 mm	30 kg

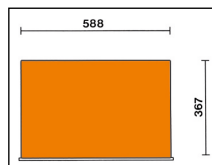

RSC24L-CAB

КОЛИЧКА ЗА ИНСТРУМЕНТИ СЪС 7 ЧЕКМЕДЖЕТА И СТРАНИЧЕН ШКАФ

Основни характеристики:

- 7 чекмеджета (588x367 mm) с лагериращи водачи:
- 5 чекмеджета 70 mm високи
- 1 чекмедже 140 mm високо
- 1 чекмедже, 210 mm високо
- Меки предпазни подложки в основата на чекмеджетата.
- 4 колела Ø 125 mm:
- 2 фиксирани и 2 управляващи (едно със спирачка)
- Предно централно заключване
- Страничен шкаф със заключване и вертикално регулируем рафт.
- Статичен товарен капацитет: 1,100 kg.
- Многослоен дървен работен плот с отвори за менгеме (1599F/150, пръчва се отделно).
- Вградена стойка за хартия.
- Двойна, задна стойка за бутилки.



2.265,50 лв. **1.767,00 лв.**

Ral 2011	Ral 7016	Ral 3000
Ral 7016	Ral 7016	Ral 7016
024004471	024004477	024004473

№	Max
5	70 mm 25 kg
1	140 mm 30 kg
1	210 mm 30 kg



1100 kg



973 mm
585 mm
1050 mm

82 kg

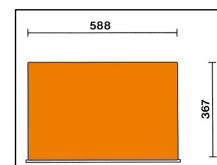

RSC28

SUPERTANK КОЛИЧКА ЗА ИНСТРУМЕНТИ С ДЪРВЕН ПЛОТ И 10 ЧЕКМЕДЖЕТА

Основни характеристики:

- 10 чекмеджета (588x367 mm) с лагериращи водачи.
- Система за бързо и безопасно отваряне на чекмеджетата с ръкохватки от найлон и фибростъкло.

5 странични чекмеджета:

- 4 чекмеджета, 70 mm високи
- 1 чекмедже, 210 mm високо

5 предни чекмеджета:

- 4 чекмеджета, 70 mm високи
- 1 чекмедже, 210 mm високо

- Меки предпазни подложки в основата на чекмеджетата.
- 4 колела с висока товароносимост, Ø 150 mm:
- 2 фиксирани и 2 управляващи със спирачка.
- 2 ключалки.
- 3 предни чекмеджета.
- Многослоен дървен работен плот с отвори за менгеме (1599F/150, пръчва се отделно).
- Вградено отделение за инструменти.
- Странично отделение с плъзгаща врата и ключалка.
- Вградена стойка за бутилки.
- 135-mm-високо отделение с пластмасова основа.



3.895,36 лв. **2.922,00 лв.**

Ral 2011	Ral 7016	Ral 3000
Ral 7016	Ral 7016	Ral 7016
028003001	028003007	028003003

№	Max
8	70 mm 25 kg
2	210 mm 30 kg

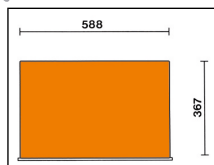

1200 kg



943 mm
800 mm
1235 mm

130 kg



C50S

КОЛИЧКА С 3 ЧЕКМЕДЖЕТА

- Основни характеристики:
- Термопластичен работен плот
 - 3 чекмеджета (588x367 mm) с плавно затваряне, 70 mm височина
 - Основите на чекмеджетата са покрити с гумено противохлъзгащо покритие
 - Предно централно заключване
 - Голям долен рафт, покрит с гумирана, устойчива на масла подложка
 - Четири колела, Ø 125 mm: 2 фиксирани и 2 управляващи (едно със спирачка)
 - Статична товарносимост: 400 kg
 - Капацитет на всяко чекмедже: 15 kg, равномерно разпределени
 - Държач за хартия, арт. 2400S-R/PC може да бъде добавен като допълнителен аксесоар
 - Сгъваем рафт за количка арт.5000MS може да бъде
 - добавен като допълнителен аксесоар

400 kg



890 mm
460 mm
770 mm

38 kg



050000901 5000MS
92,09 лв. 68,00 лв.

Сгъваем рафт за количка RSC24 - RSC24A - C50S

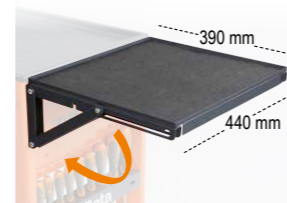

797,00 лв. 598,00 лв.

Ral 2011	Ral 7016	Ral 3000
050000301	050000302	050000303

588		367
3		
n°	Max	
3	70 mm	15 kg

024003077 C04TSS/7
3.993,15 лв. 2.795,00 лв.

КОЛИЧКА ЗА ИНСТРУМЕНТИ СЪС 7 ЧЕКМЕДЖЕТА, ИЗЦЯЛО ИЗРАБОТЕНА ОТ НЕРЪЖДАЕМА СТОМАНА

- Четири колела, Ø 125 mm: 2 фиксирани и 2 управляващи (2 със спирачка);
- Централно предно заключване;
- Изцяло от неръждаема стомана.
- Колелата, основите, вътрешността на чекмеджетата и дръжките на количката са изработени от неръждаема стомана.
- Само дръжките на чекмеджетата са изработени от алуминий.

700 kg



935 mm
470 mm
680 mm

63 kg



n°	max
6	83 mm
1	170 mm

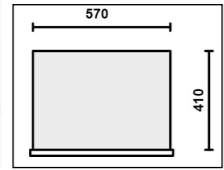
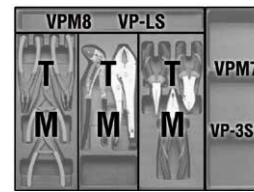

ТАВИ С ИНСТРУМЕНТИ

059880356 5988VU/M
4.740,29 лв. 3.391,00 лв.

КОМПЛЕКТ ОТ 214 БР. ИНСТРУМЕНТИ В МЕКИ ТАВИ

Подходящи за употреба в комбинация с колички за инструменти: RSC24 - RSC24L/7 - C37 - C39 - RSC28 - RSC24L-CAB - C59 - RSC55

Количество / описание	Beta N.	TR
22 6-7-8-9-10-11-12-13-14-15-16-17-18-19-20-21-22-24-27-30-32-36 mm	42	M01
11 6x7-8x9-10x11-12x13-14x15-16x17-18x19-20x22-21x23-24x27-30x32 mm	55	M30
11 6x7-8x9-10x11-12x13-14x15-16x17-18x19-20x22-21x23-24x27-30x32 mm	90	M30
9 1,5+10 mm	96BPC/SC9	M30
1	895/1	M100
1	895/3	M100
1	895/6	M100
1	900	M100
1	900L	M100
13 4-4,5-5-5,5-6-7-8-9-10-11-12-13-14 mm	900ME	M100
9 5-6-7-8-9-10-11-12-13 mm	900L	M100
5 3-4-5-6-7 mm	900PH	M100
4 0,8x4-1x5,5-1,2x6,5-1,2x8 mm	900TX	M100
4 PH1-PH2-PH3-PH4	900/20	M100
7 T10-T15-T20-T25-T27-T30-T40	900/20L	M100
1 50 mm	900/21	M100
1 100 mm	900/25	M100
1 150 mm	900BG/30	M100
1	900/42	M100
1	900/55	M100
1	920A	M100
21 8-10-11-12-13-14-15-16-17-18-19-20-21-22-23-24-26-27-28-30-32 mm	920/15	M100
1 125 mm	920/25	M100
1 250 mm	920AN/125	M100
1 125 mm	920AN/250	M100
1 250 mm	920/42	M100
1 305 mm	920/55	M100
1	920FTX	M100
8 10-12-14-16-18-20-22-24 mm	920AL	M100
11 10-12-13-14-15-16-17-18-19-21-22 mm	1032	M129
1 180 mm	1034	M129
1 170 mm	1036	M129
1 175 mm	1038	M129
1 175 mm	1048	M129
1 Раздвижни клещи 250 mm	1052	M129
1 саморегулиращи клещи 240 mm	1082BM	M129
1 160 mm	1098	M129
1 220 mm	1112	M129
1 250 mm	1128BM	M129
1	1150BM	M129
1 180 mm	1166BM	M129
1 160 mm	1168BM	M129
1 160 mm	1201E	M213
6 2,5x50-3x75-4x100-5,5x125-6,5x150-8x200 mm	1201EN	M213
1 4x30 mm		



	22		31
	25		25
	13		98

059040416 5904VA/T
2.599,62 лв. 1.872,00 лв.

КОМПЛЕКТ ОТ 102 БР.

Количество / описание	Beta N.	TR
21 6-7-8-9-10-11-12-13-14-15-16-17-18-19-20-21-22-24-27-30-32 mm	42	T05
8 6x7-8x9-10x11-12x13-14x15-16x17-18x19-20x22 mm	55	T33
9 Г-образни шестограми 1,5+10 mm	96/SC9	T33
6 2-2,5-3-4-5-6 mm	96T	T52
8 7-8-10-12-13-14-17-19 mm	952	T63
19 10-11-12-13-14-15-16-17-18-19-20-21-22-23-24-26-27-30-32 mm	920A	T83
1 125 mm	920/21	T83
1 255 mm	920/22	T83
1	920/25	T83
1 305 mm	920/42	T83
1	920/55	T83
1 160 mm	1084BM	T137
1 180 mm	1150BM	T137
1 160 mm	1166BM	T137
1 180 mm	1032	T145
1 170 mm	1034	T145
1 175 mm	1036	T145
1 175 mm	1038	T145
1 саморегулиращи клещи 240 mm	1052	T153
1 Раздвижни клещи 250 mm	1048	T153
7 2,5x50-3x75-3,5x100-4x125-5,5x150-6,5x150 mm	1260	T199
6 PH0x60 - PH0x100 - PH1x80 - PH1x120 - PH2x100 - PH2x150 mm	1262	T202
2 100-200 mm	35	T234
1 Чук 300 g	1370	T234
1 Чук с мека глава Ø 35 mm	1390	T234
1		VP5

Подходящи за употреба в комбинация с колички за инструменти: RSC24 - RSC24L/7 - C37 - C39 - RSC28 - RSC24L-CAB - C59 - RSC55

	7		6		24		4		2		3		4
	6		17		16		5		8				

059040426 **5904VU/M** **SOFT MODULE SYSTEM**
2,012,88 лв. **1.449,00 лв.**

КОМПЛЕКТ ОТ 91 БР. ИНСТРУМЕНТИ В МЕКИ ТАВИ

Подходящи за употреба в комбинация с колички за инструменти: RSC24 - RSC24L/7 - C37 - C39 - RSC28 - RSC24L - CAB - C59 - RSC55



M05 M33 M199 M202



M50 M83



M137 M153 M234 M145

Количество / описание

- 16 6-7-8-9-10-11-12-13-14-15-16-17-18-19-20-21 mm
- 8 6x7-8x9-10x11-12x13-14x15-16x17-18x19-20x22 mm
- 9 Г-образни шестограми ∅ 1,5-2,2,5-3-4-5-6-8-10 mm
- 7 2,5x50-3x75-3,5x100-4x125-5,5x100-5,5x150-6,5x150 mm
- 6 PH0x60-PH0x100-PH1x80-PH1x120-PH2x100-PH2x150 mm
- 8 ∅ 2-2,5-3-4-5-6-7-8 mm
- 1 125 mm
- 1 250 mm
- 1 920AN/125 M83
- 1 920AN/250 M83
- 1 920/25 M83
- 1 920/42 M83
- 1 920/55 M83
- 1 920A M83
- 19 ∅ 10-11-12-13-14-15-16-17-18-19-20-21-22-23-24-26-27-30-32 mm
- 1 160 mm
- 1 180 mm
- 1 160 mm
- 1 Раздвижни клещи 250 mm
- 1 саморегулиращи клещи 240 mm
- 2 100-200 mm
- 1 Чук 300 g
- 1 Чук с мека глава ∅ 35 mm
- 1 ∅ 180 mm
- 1 ∅ 170 mm
- 1 ∅ 175 mm
- 1 ∅ 175 mm

Beta N.	TR
42	M05
55	M33
96/SC9	M33
1260	M199
1262	M202
96T	M50
920AN/125	M83
920AN/250	M83
920/25	M83
920/42	M83
920/55	M83
920A	M83
1084	M132
1150	M132
1166	M132
1048	M153
1052	M153
35	M234
1370	M234
1390	M234
1032	M145
1034	M145
1036	M145
1038	M145

059041220 **5904VG/3M** **SOFT MODULE SYSTEM**
2,632,22 лв. **1.893,00 лв.**

КОМПЛЕКТ ОТ 130 БР. ИНСТРУМЕНТИ В МЕКИ ТАВИ

Подходящи за употреба в комбинация с колички за инструменти: RSC24 - RSC24L/7 - C37 - C39 - RSC28 - RSC24L - CAB - C59 - RSC55



M05 M06 M153



M50 M55 M292



M208 M85 M234



M83 M134 M145

Количество / описание

- 16 6+21 mm
- 5 22 - 24 - 27 - 30 - 32 mm
- 1 Раздвижни клещи 250 mm
- 1 саморегулиращи клещи 240 mm
- 8 ∅ 2-2,5-3-4-5-6-7-8 mm
- 5 ∅ T10-T15-T20-T25-T30
- 1 Раздвижен ключ 250 mm
- 1 5 m
- 1 отчупвачи се остриета 170 mm
- 5 3x75 - 3,5x100 - 4x125 - 5,5x150 - 6,5x150 mm
- 3 PH0x60 - PH1x80 - PH2x100 mm
- 1 4x30 mm
- 1 PH1x30 mm
- 5 0,5x3 - 0,6x4,5 - 0,8x5,5 - 1x5,5 - 1,2x6,5 mm
- 8 ∅ 2 - 2,5 - 3 - 4 - 5 - 6 - 8 - 10 mm
- 5 PH0 - PH1 - PH2 - PH3 - PH4
- 4 PZ1 - PZ2 - PZ3 - PZ4
- 11 ∅ T6-T7-T8-T9-T10-T15-T20-T25-T27-T30-T40
- 8 ∅ T9-T10-T15-T20-T25-T27-T30-T40
- 1 230 mm
- 1 100 mm
- 1 80 mm
- 1 1/4 - □ 1/4
- 2 100 - 200 mm
- 1 Чук 300 g
- 1 Чук с мека глава ∅ 35 mm
- 1 125 mm
- 1 250 mm
- 1 920A M83
- 19 ∅ 10+24 - 26 - 27 - 30 - 32 mm
- 1 160 mm
- 1 180 mm
- 1 160 mm
- 1 ∅ 180 mm
- 1 ∅ 170 mm
- 1 ∅ 175 mm
- 1 ∅ 175 mm

Beta N.	TR
42	M05
42	M06
1048	M153
1052	M153
96T	M50
97TTX	M55
111	M292
1128BMX	M292
1692/5	M292
1771	M292
1260	M208
1262	M208
1260N	M208
1262N	M208
860LP	M85
860PE	M85
860PH	M85
860PZ	M85
860TX	M85
860RTX	M85
851SR	M85
860/55	M85
882P	M85
892	M85
35	M234
1370	M234
1390	M234
920AN	M83
920AN	M83
920/25	M83
920/42	M83
920/55	M83
920A	M83
1082GBM	M134
1150GBM	M134
1166GBM	M134
1032	M145
1034	M145
1036	M145
1038	M145

ТАВИ С ИНСТРУМЕНТИ

02450001 **M01**
656,83 лв. **525,10 лв.**



42 6-7-8-9-10-11-12-13-14-15-16-17-18
19-20-21-22-24-27-30-32-36 mm

024500030 **M30**
614,46 лв. **492,00 лв.**



55 6x7-8x9-10x11-12x13-14x15-16x17-18x19-20x22-21x23-24x27-30x32 mm
90 6x7-8x9-10x11-12x13-14x15-16x17-18x19-20x22-21x23-24x27-30x32 mm
96BPC/SC9 1,5-2-2,5-3-4-5-6-8-10 mm

024500044 **M44**
425,39 лв. **340,00 лв.**



141 8-9-10-11-12
13-14-15-16
17-18-19 mm

024500060 **M60**
568,82 лв. **454,00 лв.**



∅ 96T 2-2,5-3-4-5-6-7-8-10 mm
∅ 97BTX/SC8 T9-T10-T15-T20-T25-T27-T30-T40 mm
∅ 944BX 5-6-7-8-10-13 mm

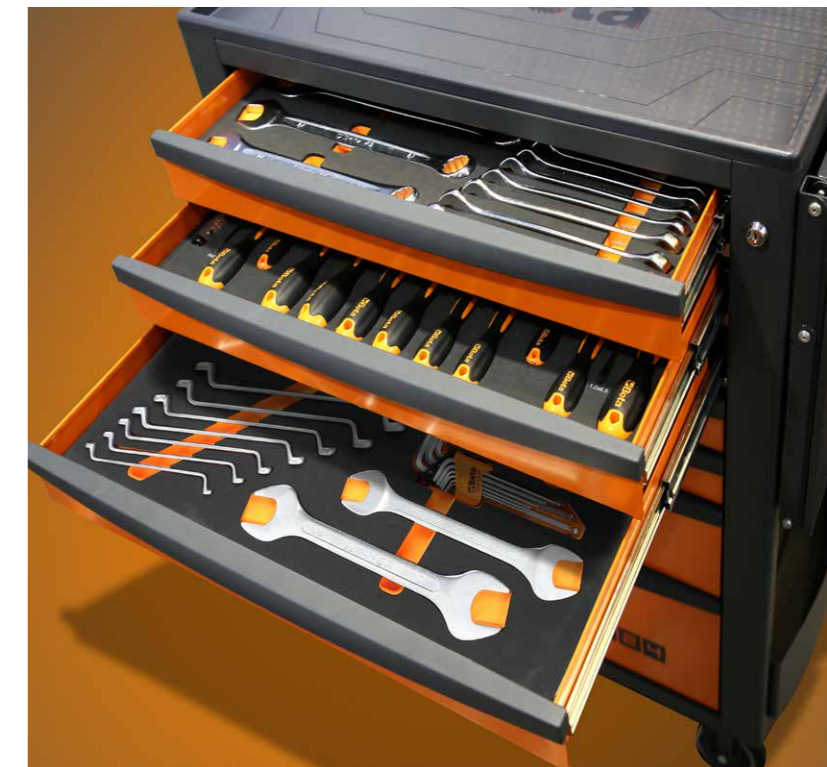

024500063 **M63**
524,81 лв. **419,00 лв.**



∅ 952 7-8-10-12-13-14-17-19 mm

024500100 **M100** 14" 12"
1.838,48 лв. **1.471,00 лв.**

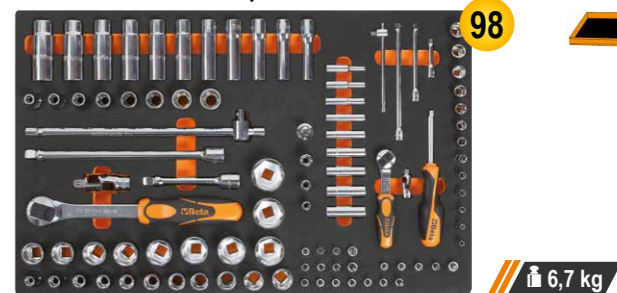

- 895/1 - 895/3 - 895/6
- ∅ 900 4-4,5-5-5,5-6-7-8-9-10-11-12-13-14 mm
- ∅ 900ME 3-4-5-6-7 mm
- ∅ 900LP 0,8x4-1x5,5-1,2x6,5-1,2x8 mm
- ∅ 900PH PH1-PH2-PH3-PH4
- ∅ 900TX T10-T15-T20-T25-T27-T30-T40
- 900/20 50 mm - 900/20L 100 mm
- 900/21 150 mm
- 900/25 - 900BG/30 - 900/42
- ∅ 900/55
- ∅ 920A 8-10-11-12-13-14-15-16-17-18-19-20-21-22-23-24-26-27-28-30-32 mm
- 920/15 - 920/25
- 920AN/125 125 mm
- 920AN/250 250 mm
- 920/42
- ∅ 920/55
- ∅ 920FTX 10-12-14-16-18-20-22-24 mm
- ∅ 920AL 10-12-13-14-15-16-17-18-19-21-22 mm

024500871 **M105** 14" 38" 12"
1.980,28 лв. 1.588,00 лв.



- 900 4-4,5-5-5,5-6-7-8-9-10
- 900L 11-12-13-14 mm
- 96BPC/SC9 1,5-2-2,5-3-4-5-6-8-10 mm
- 895/1 - 895/3 - 895/6
- 900ME 3-4-5-6-7 mm
- 900LP 0,8x4-1x5,5-1,2x6,5-2x8 mm
- 900PH PH1-PH2-PH3-PH4
- 900TX T10-T15-T20-T25-T27-T30-T40
- 900/16 □ 1/4 - ■ 3/8
- 900/... 50-100-150 mm
- 900/25 - 900BG/30 - 900/42
- 900/55
- 910A 6-7-8-9-10-11-12-13-14-15-16-17-18-19-20-21-22 mm
- 910/15 □ 3/8 - ■ 1/4
- 910/16 □ 3/8 - ■ 1/2
- 910/21 125 mm
- 910/22 250 mm
- 910/25 - 910/42
- 910/55
- 920A 8-10-11-12-13-14-15-16-17-18-19-20-21-22-23-24-26-27-28-30-32 mm
- 920/15 □ 1/2 - ■ 3/8
- 920/25 125 - 250 mm
- 920AN 920/42
- 920/55
- 956E 16-17,8-20,8 mm

116

7,7 kg

024500115 **M115** 12"
1.748,84 лв. 1.290,00 лв.



- 666N 40÷200 Nm
- 920A 13-14-15-16-17-18-19-20-21-22-24-26-27-30-32 mm
- 920FTX 12-14-16-18-20-22-24 mm
- 920PE 6-7-8-8L-10-10L-12-12L-14-14L
- 920TX T20-T25-T27-T30-T40-T45-T50-T55-T60-T20L-T25L-T27L-T30L-T40L-T45L-T50L
- 920/21 125 mm
- 920/22 255 mm
- 920/25 305 mm
- 920/55

54

7,8 kg

024500120 **M120** 12"
1.963,98 лв. 1.575,00 лв.



- 920A 10-11-12-13-14-15-16-17-18-19-20-21-22-24-26-27-30-32 mm
- 920AN/125 125 mm
- 920AN/250 250 mm
- 920/25 - 920/42
- 920AL 10-12-13-14-15-16-17-18-19-22-24-27-30-32 mm
- 920FTX 10-12-14-16-18-20-22-24 mm
- 920/55
- 920PE 5-5L-6-6L-7-7L-8-8L-10-10L-12-12L-14-14L
- 920TX T20-T25-T27-T30-T40-T45-T50-T55-T60-T20L-T25L-T27L-T30L-T40L-T45L-T50L

75

6,9 kg

024500129 **M129**
653,57 лв. 522,00 лв.



- 1032 180 mm
- 1034 170 mm
- 1036 175 mm
- 1038 175 mm
- 1048 250 mm
- 1052 240 mm
- 1082BM 160 mm
- 1098 220 mm
- 1112 250 mm
- 1128BM
- 1150BM 180 mm
- 1166BM 160 mm
- 1168BM 160 mm

13

3,4 kg

024500133 **M133**
124,68 лв. 99,60 лв.



- 1082G 160 mm
- 1150G 180 mm
- 1166G 160 mm

3

650 g

024500134 **M134**
158,10 лв. 126,20 лв.



- 1082GBM 160 mm
- 1150GBM 180 mm
- 1166GBM 160 mm

3

750 g

024500162 **M162**
218,40 лв. 174,80 лв.



8

- 1241 5,5x100-6,5x125-8x150-10x200 mm
- 1242 PH1x100-PH2x100-PH3x150-PH4x200 mm

1,4 kg

024500213 **M213**
330,05 лв. 264,00 лв.

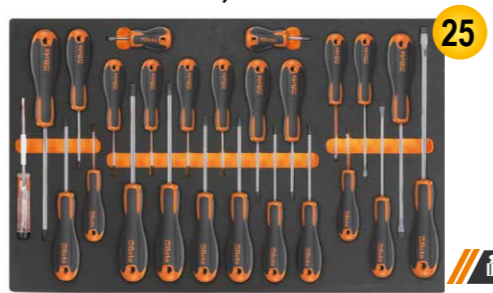

25

1,8 kg

- 1201E 2,5x50-3x75-4x100-5,5x125-6,5x150-8x200 mm
- 1201EN 4x30 mm
- 1202E PH0x60-PH1x80-PH2x100-PH3x150 mm
- 1202EN PH1X30 mm
- 1207E/TX T6-T7-T8-T9-T10-T15-T20-T25-T27-T30-T40-T45
- 1253

024500195 **M195**
466,14 лв. 373,00 лв.



25

- 1260 2,5x50-3x75-4x100-5,5x125-6,5x150-8x200 mm
- 1260N 4x30 mm
- 1262 PH0x60-PH1x80-PH2x100-PH3x150 mm
- 1262 PH1X30 mm
- 1267TX T6-T7-T8-T9-T10-T15-T20-T25-T27-T30-T40-T45
- 1253 3,5x100 mm

2,3 kg

024500230 **M230**
616,09 лв. 493,00 лв.



25

- 30 Ø 2-3-4 mm
- 31 Ø 2-3-4-5-6-8 mm
- 32 Ø 4 mm
- 34 150 mm
- 35 200-250 mm
- 36 125 mm
- 1370 500 g
- 1390 Ø 35 mm
- 1692 3 m
- 1712
- 1719BMA/Q 200 mm
- 1719BMA/T 200 mm
- 1719BMA/P 200 mm
- 1719BMA/M 200 mm
- 1719BMA/R 200 mm
- 1737
- 1771 18 mm

3,2 kg

024240001 **T01**
398,50 лв. 318,90 лв.

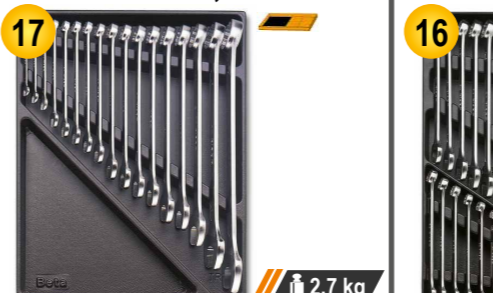

17

- 42 6-7-8-10-11-12-13-14-16-17-18-19-21-22-24-27-30 mm

2,7 kg

024240005 **T05**
306,41 лв. 245,40 лв.



16

- 42 6-7-8-9-10-11-12-13-14-15-16-17-18-19-20-21 mm

1,5 kg

024240006 **T06**
217,59 лв. 173,90 лв.

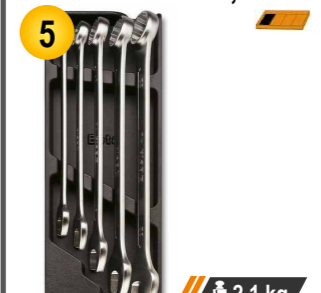

5

- 42 22-24-27-30-32 mm

2,1 kg

024240031 **T31**
330,86 лв. 264,80 лв.



27

- 31 Ø 2-3-4-5-6 mm
- 32 Ø 4 mm
- 55 6x7-8x9-10x11-12x13-14x15-16x17-18x19-20x22-21x23-24x26-27x29-30x32 mm
- 96N/SC9 1,5÷10 mm

3 kg

024240040 **T40**
157,28 лв. 125,90 лв.



7

- 90 6x7-8x9-10x11-12x13-14x15-16x17-18x19 mm

810 g

024240045 **T45**
471,03 лв. 377,30 лв.



12

- 142 8-9-10-11-12-13-14-15-16-17-18-19 mm

1,3 kg

024240050 **T50**
264,04 лв. 211,40 лв.



11

- 96T 2-2,5-3-3,5-4-4,5-5-6-7-8-10 mm

1,3 kg

024240055 **T55**
148,32 лв. 118,50 лв.



6

- 97TTX T10-T15-T20-T25-T27-T30

330 g

024240063 T63
502,00 лв. **401,20 лв.**

8



952 7-8-10-12-13-14-17-19 mm

3,8 kg

024240083 T83
488,96 лв. **273,90 лв.**

24



12"

920A 10-11-12-13-14-15-16-17-18-19-20-21-22-23-24-26-27-30-32 mm
920/21 125 mm 920/42 305 mm
920/22 255 mm 920/55 275 mm
920/25

3,6 kg

024240091 T91
341,46 лв. **191,40 лв.**

25



14"

900 4-4,5-5-5,5-6-7-8-9-10-11-12-13-14 mm
900ME 2,5-3-4-5-6-8 mm
900/20 50 mm
900/21 150 mm
900/25

560 g

024240092 T92
385,46 лв. **231,30 лв.**

22



38"

910A 6-7-8-9-10-11-12-13-14-15-16-17-18-19-20-21-22 mm
910/21 125 mm 910/42 210 mm
910/22 250 mm 910/55 200 mm
910/25

1,5 kg

024240124 T124
149,13 лв. **119,30 лв.**

3



NEW

1082GBM 160 mm
1150GBM 180 mm
1166GBM 160 mm

640 g

024240137 T137
170,32 лв. **136,30 лв.**

3



1084BM 160 mm
1150BM 180 mm
1166BM 160 mm

750 g

024240145 T145
189,06 лв. **151,30 лв.**

4

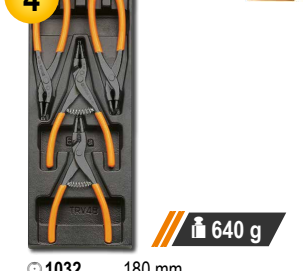

1032 180 mm
1034 170 mm
1036 175 mm
1038 175 mm

640 g

024240153 T153
116,53 лв. **93,60 лв.**

2



1048 250 mm
1052 240 mm

1,1 kg

024240199 T199
88,83 лв. **71,10 лв.**

7



Beta GRIP

1260 2,5x50 - 3x75 - 3,5x100
4x125 - 5,5x100 - 5,5x150 - 6,5x150 mm

490 g

024240202 T202
81,49 лв. **65,50 лв.**

6



Beta GRIP

1262 PH0x60 - PH0x100 - PH1x80
PH1x120 - PH2x100 - PH2x150 mm

490 g

024240205 T205
116,53 лв. **93,00 лв.**

7



Beta GRIP

1267TX T6-T7-T8-T9-T10-T15-T20

460 g

024240211 T211
64,38 лв. **51,90 лв.**

7



Beta evox

1201E 2,5x50-3x75-3,5x100
4x125-5,5x100-5,5x150-6,5x150 mm

490 g

024240213 T213
70,08 лв. **56,20 лв.**

6



Beta evox

1202E PH0x60-PH1x80
PH1x120-PH2x100
PH2x150-PH3x150 mm

490 g

024240234 T234
145,87 лв. **116,80 лв.**

4



35 100-200 mm
1370 300 g
1390 35 mm

1,3 kg

024240236 T236
145,06 лв. **116,00 лв.**

5



1719BMA/Q 200 mm
1719BMA/T 200 mm
1719BMA/P 200 mm
1719BMA/M 200 mm
1719BMA/R 200 mm

870 g

024240239 T239
194,77 лв. **155,90 лв.**

7



31BM 2-3-4-5-6-8 mm
32 2 4 mm

850 g

NEW Beta BRUTUS

Beta

048000230 **C48M**
4.172,44 лв. **2.921,00 лв.**



**Електрическа, платформена
количка, със странични панели**

- Моторизирана платформа с 24V - 400W ел. двигател с 2x12V 33A+C120h акумулатори с "Curtis" контролер.
- Възможност за сваляне на ограничителните панели при специфични транспортни нужди.
- Оборудвана с 2 пневматични, задвижващи колела (Ø 260 mm) и 2 шарнирни, гумени колела (Ø 150mm), електромагнитна спирачка и диференциал.
- Доставка се с външно зарядно устройство, 220V/50Hz - V/A 24/12



Контролна конзола, оборудвана с:

- 1 ключ за стартиране
- 2 ключ за контрол на скоростта
- 3 странични спусъци за контрол на движението
- 4 прекъснат звук сигнал при движение назад
- 5 индикатор за заряд на акумулатора
- 6 бутон за задействане на електрическата спирачка
- 7 аварийен "гъба" бутон.

ПЕСТИ ВРЕМЕ И СЪЗДАВА УДОБСТВО ПРИ РАБОТА!

ФУНКЦИОНАЛНИ ХАРАКТЕРИСТИКИ

- Товарен капацитет: **400 kg**
- Скорост на придвижване: **4-6 km/h** (регулируема)
- Живот на акумулатора: **4 часа**
- Максимално допустим наклон на движение при пълно натоварване: **6%**
- Максимално допустим наклон на движение при 100 kg товар: **18%**

ОБЕЗОПАСИТЕЛНИ УСТРОЙСТВА:

- Електрическа спирачка
- Звукова сигнализация
- Ограничители против сблъсък
- Индикатор за заряда на акумулатора
- Електронен контролер

ТЕХНИЧЕСКИ ХАРАКТЕРИСТИКИ

- Габаритни размери: 1280x630x1100h mm
- Полезни размери на платформата с панелите: 1150x570 mm
- Полезни размери на платформата без панелите: 1260x620 mm
- Височина на платформата от земята: 320 mm
- Височина на мястото на акумулатора от земята: 65 mm
- Тегло с акумулаторите: 140 kg



kg
400

kg
140

1100 mm
630 mm
1280 mm

048000030 **C48P**

391,98 лв. **290,00 лв.**

Сгъваема количка

Характеристики:

- Товарна платформа от усилен полипропилен (PP), с противоплъзгащо покритие и TPV вложки за защита на ъглите.
- Сгъваема ръкохватка за бързо и компактно съхранение.
- 4 колела, Ø 125 mm: 2 фиксирани 2 управляващи със спирачка
- Товарен капацитет: 300 кг.
- Работна ширина на платформата: 705 mm.
- Дълбочина на платформата: 480 mm.
- Височина на платформата: 200 mm.



kg
300



kg
11



059900001 **5990V1**
906,20 лв. **652,00 лв.**

**SOFT
MODULE
SYSTEM**

КОМПЛЕКТ ОТ 44 БР. ИНСТРУМЕНТИ ЗА КУФАР COMBO C99V1, В МЕКА EVA ТАВА

Количество / описание	Beta N.
9 бр. шестограми хромирани с обла глава	96BPC/SC9
1 бр. нож макетен с чупещо острие 18мм	1771
1 бр. клещи раздвижени Boxed с 9 позиции хромиран	1048
6 бр. избивачи и секачи на метален държач	38/B6
3 бр. отвертки прави BetaGRIP с разширен връх	1260
3 бр. отвертки BetaGRIP Phillips®	1262
1 бр. ножица права с назъбени резци, жлеб за кабели	1128BMX
16 бр. звездогаечни ключа	42
1 бр. ролетка 5 mt	1692/5
1 бр. чук с дървена дръжка 300 g	1370
1 бр. клещи резачки диагонални	1082GBM
1 бр. Клещи комбинирани плоски 180 mm	1150GBM

38/B6N

44

Препоръчителна употреба в комбинация с C99V1

**SOFT
MODULE
SYSTEM**

059900003 **5990V3** 14" 12"
1.292,48 лв. **930,00 лв.**

КОМПЛЕКТ ОТ 116 БР. ИНСТРУМЕНТИ ЗА КУФАР COMBO C99V3/2C, В МЕКА EVA ТАВА

Количество / описание	Beta N.
5 бр. Г-образни шестограми с дръжки. 2,5-3-4-5-6 mm	96T/S5P
1 бр. ключ раздвижен 10" хромиран с две скали 250 mm	111
1 бр. върток-отвертка квадрат за вложки на 1/4"	900BG/30
1 бр. фазомер 150-250V с отвертка права	1253
1 бр. джобен нивелир с магнитна основа	1695XS
1 бр. LED фенерче инспекционно	1833XS/2
31 К-т битове 860 (30 бр) и държач 882MSR/50 в пластмасова кутия	860MIX/A31
1 socket holder	895
12 бр. вложки шестостен 1/4" 11-12-13 mm	900
1 бр. удължение на 1/4" 50 mm	900/20
1 бр. удължение на 1/4" 100 mm	900/20L
1 бр. върток на 1/4"	900/42
1 бр. тресчотка реверсивна на 1/4" (72 зъба)	900/55Z
38 К-т микро-отвертка с Bi-material дръжка, битове (32 бр) и държач магнитен в метална кутия	1256/C36-2
1 бр. чук с мека глава Ø 35mm	1390
1 бр. каре на 1/4"	900/25
13 бр. вложки шестостен на 1/2" 10-11-12-13-14-15- 16-17- 18-19-20-21-22 mm	920A
1 бр. удължение на 1/2" 125 mm	920/21
1 бр. удължение на 1/2" 255 mm	920/22
1 бр. каре на 1/2"	920/25
1 бр. върток за вложки на 1/2"	920/42
1 бр. Тресчотка реверсивна на 1/2" с пластмасова дръжка (72 зъба)	920/55

116

Препоръчителна употреба в комбинация с C99V3/2C

NEW

COMBO

Препоръчителна употреба в комбинация с Beta Combo C99

COMBO

COMBO Е НОВАТА МОДУЛНА СИСТЕМА НА ВЕТА

Куфарите лесно се прикачват един към друг с едно щракване, чрез функционален страничен механизъм за закрепване. Отделните модули могат да бъдат аранжирани според вашите желания и нужди

099000200 **C99V0-P12**

242,85 лв. **174,90 лв.**

- Подходящ за съхранение на дребни компоненти и крепежи
- Доставка се с комплект от 18 тавички: 2 червени, 52x52 mm 3 жълти, 104x52 mm 2 сини, 104x104 mm 1 зелена, 104x156 mm 2 оранжеви, 208x52 mm 2 сиви, 312x71 mm, и 6 разделителя

kg 25



kg 3,2

445x358x118 mm

099000202 **C99V0**
174,14 лв. **123,20 лв.**

445x358x118 mm



kg 2,5

NEW

099000010 **C99**
1.030,07 лв. **741,70 лв.**

Модулна система ВЕТА COMBO

- Системата включва:
- Алюминиева съгваема количка с телескопична дръжка C99P (485x520x1195 mm)
 - куфар от ABS пластмаса C99V1 (445x358x152 mm)
 - куфар от ABS пластмаса C99V2 (445x358x254 mm)
 - куфар от ABS пластмаса с 2 органайзера C99V3/2C (445x358x322 mm)

099000250 **C99V1**
173,58 лв. **125,00 лв.**

Куфар за инструменти, от ABS пластмаса

- Основни характеристики:
- Външни размери: 445x358x152 mm.
 - Товарен капацитет: 25 кг.
 - Може да се ползва катинар

kg 25



445x358x152 mm

kg 2,2

099000350 **C99V2**
192,32 лв. **138,50 лв.**

Куфар за инструменти, от ABS пластмаса

- Основни характеристики:
- Външни размери: 445x358x254 mm.
 - Товарен капацитет: 25 кг.

kg 25



445x358x254 mm

099000450 **C99V3/2C**
369,98 лв. **266,40 лв.**

Куфар за инструменти с 2 допълнителни органайзера, от ABS пластмаса

- Основни характеристики:
- Външни размери: 445x358x322 mm.
 - Товарен капацитет: 25 кг.
 - 2 допълнителни органайзера C99C-V3, празни

kg 25



kg 5,6

445x358x322 mm

099000101 **C99P**
294,19 лв. **211,80 лв.**

Сгваема количка, изработена от алуминий

- Основни характеристики:
- Ултракомпактна сгваема количка, от анодизиран алуминий
 - Телескопична дръжка.
 - Размери (разгната): 485x520x1195 mm.
 - Размери (сгната): 485x60x905 mm.
 - Размери на основата: 480x350 mm.
 - 2 колела, Ø 175 mm.
 - Ремък за укрепване.

kg 100



kg 5,8

//C56B

РАБОТНА МАСА С ДЪРВЕН РАБОТЕН ПЛОТ

- Основни характеристики:
- Многопластов дървен работен плот с отвори за менгеме (1599F/125, поръчва се отделно).
 - Стоманена рамка с 4 крака
 - Нисък рафт
 - Може да бъде фиксирана в пода



Ral 2011	Ral 7016	Ral 3000
056000401	056000402	056000403

953,47 лв. **706,00 лв.**



54,5 kg

//C59A

РАБОТНО БЮРО С 1 ШКАФ С 6 ЧЕКМЕДЖЕТА

- Основни характеристики:
- Многослоен дървен плот с отвори за менгеме 1599F/100 (поръчва се отделно).
 - 6 чекмеджета (588x367 mm) с плъзгащи страници: 4 чекмеджета, височина 70 mm (макс. капацитет: 25 kg) 1 чекмедже, височина 140 mm (макс. капацитет: 30 kg) 1 чекмедже, височина 290 mm (макс. капацитет: 35 kg)
 - Меки подложки на чекмеджетата.
 - Предни здрави дръжки на чекмеджетата
 - Може да се оборудва с тави за инструменти.
 - Централно предно заключване.
 - Може да се дооборудва със стойка за хартия (2400S-R/PC) и стойка за бутилки (2400S/PF), поръчват се отделно.



Ral 2011	Ral 7016	Ral 3000
059000001	059000021	059000041

2.548,13 лв. **1.863,00 лв.**



115 kg

n°	mm	max
4	70 mm	25 kg
1	140 mm	30 kg
1	280 mm	35 kg

//C56

РАБОТНА МАСА

- Работен плот от галванизирани стомана с външен ръб
- Метална конструкция с 6 крака.
- Товароносимост: 2 тона.
- Две чекмеджета с ключалки.



Ral 2011	Ral 7016	Ral 3000
056000201	056000202	056000203

1.434,28 лв. **1.061,00 лв.**



82 kg

// 056000021 C56PL 0

СГЪВАЕМА РАБОТНА МАСА, ОЛЕКОТЕНА ВЕРСИЯ

- Лека, компактна, лесна за пренасяне.
- Работен плот (800x500mm) от галванизирани стомана, защитен от устойчиво на масло и бензин гумено покритие.
- Ръкохватка с гумено покритие, за лесно пренасяне.
- Противохлъзгащо покритие.



18,5 kg



САМО 18.5 КГ.



//C51

КОЛИЧКА

- 3 плота с гумено покритие против приплъзване
- Две възможности за закрепване на средния плот
- Четири колела Ø 100 mm: 2 фиксирани и 2 управляващи (1 със спирачка)



21 kg



Ral 2011	Ral 7016	Ral 3000
051000001	051000002	051000003

404,76 лв. **297,00 лв.**

//C27S

СГЪВАЕМА КОЛИЧКА ЗА ИНСТРУМЕНТИ, ИНДУСТРИАЛНО ПРИЛОЖЕНИЕ

- Количка със сгъваеми колони за лесно транспортиране.
- 2 чекмеджета, 588x277 mm, с плъзгащи страници за двупосочно отваряне.
- Голямо долно отделение, 588x277x220 mm.
- Метална конструкция.
- 2 фиксирани колела, Ø 160 mm, и 2 управляващи колела, Ø 100 mm (едното със спирачка).
- Пластмасов плот с 6 интегрирани отделения.
- Централно заключване.
- Може да се комбинира с разделители за чекмеджета и меки тави MC серия.



20 kg

Ral 2011	Ral 7016	Ral 3000
027000201	027000202	027000203

1.031,70 лв. **774,00 лв.**

n°	h	mm	max
2	70 mm	20 kg	

C41H

МЕТАЛНА КОЛИЧКА ЗА ИНСТРУМЕНТ И С 3 ЧЕКМЕДЖЕТА

- Метален корпус и пластмасови капаци - изключителна здравина и намалено тегло.
- 2 разглобяеми модула:
1 горна кутия за инструменти, 1 модул с 2 чекмеджета и 1 голямо чекмедже
- Големи колела (160 mm), вградени в рамката за лесно придвижване - например по стъпала.
- Централна странична ключалка за заключване на чекмеджетата от долния модул.
- Чекмеджета с плъзгащи страници и двойна система за затваряне.
- Телескопична алуминиева дръжка.
- Отделение за малки инструменти, вградено в горната кутия.
- Предлага се в 8 различни цвята!



- 041000002 041000021
- 041000024 041000006
- 041000012 041000008
- 041000010 041000005

867,08 лв. **642,00 лв.**

021200002 C20L

124,68 лв. **93,50 лв.**

Метален сандък за инструменти с пет отделения



550x200x210 mm

5,4 kg

021170500 CP17

129,57 лв. **97,20 лв.**

Куфар за инструменти от неръждаема стомана и пластмаса с подвижна тава



500x200x220 mm

2,5 kg

021203001 C20TSS

444,95 лв. **333,70 лв.**

Металния сандък C20TSS може да се използва в критична работна среда

- в места, в които дори и най-малкото замърсяване не е разрешено - той е устойчив на ръжда и основните киселини и може да се стерилизира в автоклав при 121 ° C.



4 kg

450x200x210 mm

021150201 CP15

70,08 лв. **52,60 лв.**

Пластмасови кутии за инструменти (празни)

- 3 отделения вградени в капака
- 1 подвижна тава
- Товарен капацитет: 30 kg



445x240x250 mm

2,5 kg



ЧАНТИ И РАНИЦИ ЗА ИНСТРУМЕНТИ

020330250 2033L/VV

521,55 лв. **391,00 лв.**

Алуминиев куфар за инструменти, празен

- Удароустойчив
- Ненадрасквачо се покритие
- Ергономична дръжка с гумено покритие
- Двойно заключване с комбинация
- 2 панела за инструменти с ластични ограничители
- Вътрешно дъно с подвижни отделения

470x375x205 mm

4,8 kg



NEW

020800100 2080/VG

241,22 лв. **181,00 лв.**

ABS организатор за инструменти с въртящи тава

- С горни отделения за малки компоненти (диаметър: 145 mm) и 4 въртящи тава:
- 1 тава с диам.: 305 mm
- 3 тава с диам.: 445 mm
- Доставка се с 12 бр. разделители за 3-те големи въртящи тава, за достигане на 8 отделения на ниво

550 mm

3,4 kg

445 mm

NEW

020290000 2029/VV

516,67 лв. **387,00 лв.**

Куфар за инструменти, изработен от дебел полипропилен, с алуминиева рамка, празен

- 2 подвижни вътрешни панела



490x380x230 mm

6,1 kg



020800000 2080/V12

87,20 лв. **65,40 лв.**

Организатор с 12 бр. независими отделения, празни

Независими, прозрачни отделения с капак, за бързо идентифициране на съдържанието.



300x330x145 mm

1,8 kg



020380000 2038/TV

1.274,55 лв. **956,00 лв.**

Куфар за инструменти с колелца, от масивен полипропилен

- Противударен
- Алуминиеви присъединителни профили
- Телескопична дръжка и големи колела
- Обемно дъно
- Джоб за документи
- 3 допълнителни отделения



2 TSA одобрени
заключалки



2 ергономични
ръкохватки
с гумено покритие



9 kg

430x500x340 mm

2 ключалки

021030000 **C3**

96,16 лв. **72,10 лв.**

Мини чанта за инструменти, от техническа материя

Основни характеристики:

- 1 външен преден джоб с цип
- 2 странични джоба с тавички
- 1 удобен заден джоб с Velcro лепенка
- 1 подвижен вътрешен панел, с ластични ограничители от двете страни
- С презрамка



330x320x150 mm

890 g



МИНИ ЧАНТА ЗА ИНСТРУМЕНТИ ЗА ВСЯКАКВИ СЛУЧАИ

NEW



USB интерфейс за зареждане на мобилни устройства



021050000 **C5**

231,44 лв. **173,60 лв.**

Раница за инструменти

- Подвижен вътрешен панел за инструменти
- Шест външни джоба и два вътрешни
- Водоустойчива пластмасова основа
- Двойни обезопасяващи презрамки за фиксирание на раницата на гърба
- Ергономичен подплатен гръб



2,5 kg

500x400x180 mm

021050100 **C5S**

82,31 лв. **61,70 лв.**

Раница за инструменти, от износостойчив полиестер

- Двойна дръжка за здрав, балансиран захват
- Два големи предни джоба
- Два обемни вътрешни джоба и 2 допълнителни велкро ленти
- Удобна вътрешна чанта, сгъваща се на руло, с 4 панела с инструменти
- Регулируеми подсилени презрамки



370x300x100 mm

900 g



021060010 **C6T**

329,23 лв. **247,00 лв.**

Раница за инструменти на колела

- Телескопична дръжка за лесно придвижване
- Вградени колела с капаци за предпазване на дрехите при носене на гръб
- Два подвижни панела за инструменти
- Вътрешен джоб за PC и пет външни джоба
- Водоустойчива пластмасова основа



480x370x220 mm

4,5 kg

021110000 **C11**
136,91 лв. **102,70 лв.**

Чанта

- Твърда водоустойчива основа от пластмаса
- Еластични фиксиращи ленти и вътрешни и външни джобове за инструменти
- Отделения за документи, вградени в двойния капак



2 kg

400x240x220 mm

021100001 **C10S**
183,36 лв. **137,50 лв.**

420x220x250 mm

2,3 kg

Чанта

- Твърда рамка
- Двойно дъно
- Подвижна дръжка за по-лесен достъп до инструментите
- Придържащи ластиси и вътрешни и външни джобове
- Капак
- Органайзер в двойното дъно
- Може да се комбинира с количка C8

021100000 **C10**
233,07 лв. **174,80 лв.**

520x220x250 mm

3,3 kg



(C10 - 520 mm) (C10S - 420 mm)

020010151 **2001/BZV**
70,08 лв. **52,60 лв.**

Чанта за инструменти, от техническа материя

- Горни дръжки
- Голям джоб за документи с цип
- Velcro затваряне отзад, за закрепване за дръжка на куфар
- 20 отделения за инструменти (6 джоба и 14 ластични ленти)
- Ухо за чук
- Презрамка C9/RT може да се поръча отделно (опция)



380x290x60 mm

675 g

NEW



020010157 **2001/BZ27 VU**
425,39 лв. **319,50 лв.**

Сгъваема чанта за инструменти с комплект от 27 бр. инструменти, за обща употреба



Количество / описание

- | | |
|---|-----------------|
| 1 бр. ножица права с наъбени резци, за електротехници | Beta N. 1128BMX |
| 1 бр. клещи комбинирани плоски Ø1,8мм прави180 mm | 1150 |
| 6 бр. звездагаечни ключа 7-8-10-13-17-19 mm | 42 |
| 3 бр. отвертка права с разшитен връх 3x75 - 4x100 - 5,5x150 mm | 1201E |
| 3 бр. отвертка Beta Evox Phillips® PH0x60 - PH1x80 - PH2x100 mm | 1202E |
| 9 бр. шестограми хромирани - 1,5-2-2,5-3-4-5-6-8-10 mm | 96/SC9 |
| 1 бр. чук с дървена дръжка 300 g | 1370 |
| 1 бр. клещи раздвижени 250 mm | 1048 |
| 1 бр. ролетка 5m | 1692/5 |
| 1 бр. Нож макетен с чулещо острие 18mm | 1771 |



020050030 **2005PA/E**
63,56 лв. **47,70 лв.**

Колан за инструменти, празен,
от найлон

- 2 големи джоба
- 2 предни джоба
- 2 удобни, странични отделения с:
 - ляв джоб с метална халка за рулетка
 - двоен десен джоб с допълнителна торбичка и закопчаване с цип
- Катарамата с карабинова кука за лепяща лента
- Регулируем колан (70 ÷ 120 cm)



260x250x190 mm

NEW

42

КЛЮЧОВЕ

Новият емблематичен ключ код
42 има нова форма.

Стилна тънка форма и подобрен профил, с олекотено усещане. Силата, устойчивостта и ергономичният дизайн на ключа на Beta достига нови висини, осигурявайки на потребителите най-добрия инструмент. Производственият процес се извършва в нашите фабрики в Совико и Сулмона, използвайки съвременните технологии и автоматизация и най-добре обучен персонал.

ВНИМАНИЕ!

Новата форма на ключ 42 е напълно съвместима с всички куфари и тащи за инструменти, предназначени за нашия емблематичен ключ 42.

ЗДРАВИНА

Стойностите на усукване са повече от два пъти по-високи в сравнение с изискванията по ISO 1711.

15°

ЕРГОНОМИЧНОСТ

Изнесена странично на 15 градуса звезда за предпазване на ръката при работа. Формата се постига чрез отливка, а не с последвало усукване.

Изумителна здравина: в случай на неправилна употреба, ключът се огъва без да се счупи ненадейно, осигурявайки безопасна работа.



1000 V 020050035 **2005PA/ET**
272,19 лв. **204,10 лв.**

Колан за инструменти, с комплект от 8 бр. инструменти за електротехници



Количество / описание

- 1 бр. клещи диагонални резачки 160 mm, изолирани 1000V
- 1 бр. ножици прави с резци, за електротехници
- 1 бр. фазомер 150-250V с отвертка права
- 2 бр. PH1x80 - PH2x100
- 2 бр. 3,5x100 - 4,5x100
- 1 бр. PVC изолирбанд

Beta N.

- 1082MQ
1128BMX
1253
1272MQF
1274MQF
1639ESB

020050040 **2005PA/U**
273,82 лв. **205,40 лв.**

Колан за инструменти, с комплект от 17 бр. инструменти за обща употреба



Количество / описание

- 9 бр. шестограми хромирани
- 1 бр. ключ раздвижен 8" хромиран с две скали
- 1 бр. клещи раздвижени Voxxed с 9 позиции 250mm
- 1 бр. ножица права с назъбени резци, за електротехници
- 2 бр. отвертка права с разширен връх 4x100 - 5,5x125 mm
- 2 бр. отвертка Phillips® PH1x80 - PH2x100mm
- 1 бр. ролетка 3 m

Beta N.

- 96/SC9
111
1048
1128BMX
1201E
1202E
1692

020050060 **2005MPU**
40,75 лв. **30,60 лв.**

Колан за инструменти, празен, от найлон

- 5 големи джоба
- 1 преден джоб за ножици
- Катарамата с карабинова кука за лепяща лента
- Регулируем колан (70 ÷ 120 cm)



155x285x80 mm

020050065 **2005MPU/E**
136,91 лв. **102,70 лв.**

Колан за инструменти, с комплект от 5 бр. Инструменти



Количество / описание

- 1 бр. ножица права с назъбени резци за електротехници
- 1 бр. клещи плоски прави с резачка за кабели 180 mm
- 2 бр. отвертка права с разширен връх 3,5x100 - 4x100 mm
- 1 бр. отвертка Phillips® PH1x80 mm

Beta N.

- 1128BMX
1150BM
1201E
1202E



000421078 **42/SP15**
275,45 лв. **209,00 лв.**

Комплект от 15 бр. звездогачни ключове със стойка

6-7-8-9-10-11-12-13-14-15-16-17-19-22-24 mm



000421087 **42/SC91**
164,36 лв. **123,00 лв.**

Комплект от 9 бр. звездогачни ключове с компактна стойка

8-10-11-12-13-14-15-17-19 mm



000421070 **42/S26**
660,09 лв. **495,00 лв.**

Комплект от 26 бр. звездогачни ключа

6-7-8-9-10-11-12-13-14-15-16-17-18-19-20-21-22-23-24-25-26-27-28-29-30-32 mm



26x

000420478 **42SLIM/B8N1**
158,91 лв. **121,00 лв.**

Набор от 8бр. звездогачни ключа с тънък профил на гачната глава
Изтънена глава

10-11-12-13-14-15-17-19 mm

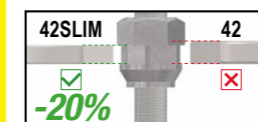

NEW

001410069 **141/B9**
294,19 лв. **230,00 лв.**

Комплект от 9 бр. тресчотъчни звездогачни ключа, прави, удължени, в калъф
8-10-11-12-13-14-15-17-19 mm



001420259 **142SN/SC9**
400,13 лв. **312,00 лв.**

Комплект от 9 бр. тресчотъчни звездогачни ключове с шарнирна глава
8-10-11-12-13-14-15-17-19 mm



001420087 **142/SC9I**
348,79 лв. **260,00 лв.**

Комплект от 9 бр. звездогачни ключове с реверсивна тресчотка с компактна стойка
8-10-11-12-13-14-15-17-19 mm



000550164 **55/B12N**
219,22 лв. **166,90 лв.**

Комплект от 12 бр. гаечни ключа, в калъф от здрав полиестер
6x7-8x9-10x11-12x13-14x15-16x17-18x19-20x22-21x23-24x26-25x28-30x32 mm



111

Раздвижен ключ със скали, хромиран
• Подвижна челюст, отваряща се с въртене на ролера на дясно
• Глава на 22.5 градуса, с mm и inch скали



	L mm	A max	g		лв.
111/100	100	15 mm	60	001110010	36,18 лв. 28,20 лв.
111/150	150	24 mm	165	001110015	37,49 лв. 29,20 лв.
111/200	200	28 mm	325	001110020	45,64 лв. 35,60 лв.
111/250	250	34 mm	505	001110025	56,23 лв. 43,90 лв.
111/300	300	35 mm	790	001110030	74,16 лв. 57,80 лв.
111/450	450	54 mm	2043	001110045	241,22 лв. 188,00 лв.
111/600	600	62 mm	3300	001110060	334,42 лв. 261,00 лв.

001860008 **186 8-32**
75,79 лв. **59,10 лв.**

Универсален ключ с бързо освобождаване обхват - шестостен от 8 до 32 mm.
Подходящ за шестостенни, многостенни, квадратни и Torx® глави, както и наранени такива

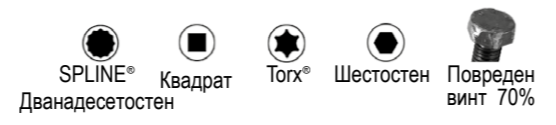
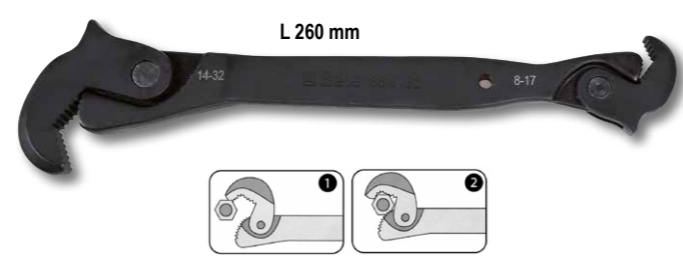

001950066 **195/B5**
208,62 лв. **162,60 лв.**

Комплект от 5 бр. ключове двойна звезда с реверсивна тресчотка, в калъф
8x10-12x13-14x15-16x18-17x19 mm



000960374 **96/SC9**
31,78 лв. **24,00 лв.**

Комплект от 9 бр. Г-образни шестограми със сферична глава

Ø mm	L mm
1,5	45
2	50
2,5	57
3	64
4	72
5	83
6	94
8	105
10	119

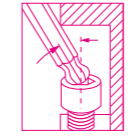

000960354 **96BPC/SC9**
66,82 лв. **34,00 лв.**

Комплект от 9 бр. Г-образни шестограми със сферична глава

Ø mm	L mm
1,5	79
2	85
2,5	89
3	100
4	110
5	129
6	152
8	173
10	194



ДЪЛГА СЕРИЯ, +30%

000970164 **97BTX/SC8**
118,98 лв. **76,40 лв.**

Комплект от 8 бр. Г-образни ключове за Torx® със сферична глава

Ø mm	L mm
T9	65
T10	74
T15	84
T20	96
T25	98
T27	109
T30	123
T40	136

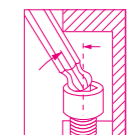

000970364 **97BTXL/SC8**
137,72 лв. **88,00 лв.**

Комплект от 8 бр. Г-образни ключове за Torx® със сферична глава, дълга серия

Ø mm	L mm
T9	83
T10	89
T15	103
T20	114
T25	130
T27	145
T30	166
T40	183

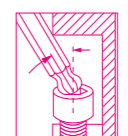

ДЪЛГА СЕРИЯ, +25%

ПЪРВИЯТ

Бърз и лесен за работа. Малката дръжка може да бъде перфектно балансирана за бързо завъртане в дланта на ръката. Ергономичната форма позволява използването на ключа за изключително силно затягане. Шестостените са проектирани да предават максималния вътрешен момент към крепежа.

000960946 **96T/S5P**96,16 лв. **73,10 лв.**

Комплект от 5 бр. Г-образни шестограми с дръжки

Ø 2,5-3-4-5-6 mm

000970791 **97TTX/S6**136,91 лв. **103,90 лв.**

Комплект от 6 бр. Г-образни ключове за Torx®, с дръжка

⊙ T10-T15-T20-T25-T30-T40

009510687 **951/S6**193,95 лв. **149,60 лв.**

Комплект от 6 бр. тристранни Т-образни шестограми

Ø 2,5-3-4-5-6-8 mm

2,5÷6 mm



ОРИГИНАЛЪТ

Когато този ключ беше пуснат на пазара през 1980 г., това беше революция. Проектиран да работи с крепежи с висока устойчивост, това е инструмента за бърза работа, прецизен монтаж и гъвкаво използване.

Ръкохватката на този Т-образен шестограм може да се регулира според нуждите.

Шестостените са проектирани да предават максималния вътрешен момент към крепежа.

Дължината на ключа позволява да се прилага огромно усилие към крепежа, без това да изисква същото от страна на механика.

Текущите технологични подобрения се прилагат постоянно, например: пясъкоструйната обработка на покрития и шестостена с остри ръбове, които позволяват по-добро напасване към крепежа, включително и към повредени.

КЛЮЧЪТ, НА КОЙТО МОЖЕ ДА РАЗЧИТАТЕ

Надеждното и точно предварително позициониране е тайната за успеха на този Т-образен ключ. Шарнирната връзка функционира надеждно и безотказно, без нужда от настройки.

Ъгъл на въртене на вложката: до 50°.

Може да се използва при 90° в неподвижно положение.

Плъзгащата се Т-образна ръкохватка може да бъде използвана във всяко избрано положение.

009520079 **952/D7**375,68 лв. **289,30 лв.**

Комплект от 7 бр. Т-образни ключа с шестостенна вложка на каре

⊙ 7-8-10-12-13-14-17 mm

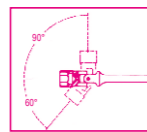

ОТВЕРТКИ

Beta **EVOLUX**
ЕВОЛЮЦИЯ ПРИ ОТВЕРТКИТЕ!012031018 **1203E/D8P**66,01 лв. **52,70 лв.**

Комплект от 8 бр. отвертки

1201E ● 2,5x50-3x75-4x100-5,5x100
6,5x150 mm
1202E ● PH0x60-PH1x80-PH2x100 mm012071207 **1207E/TX-D7**85,57 лв. **68,40 лв.**

Комплект от 7 бр. отвертки

1207E/TX ⊙ T6-T8-T10-T15
T20-T25-T30012031019 **1203E/D10N**83,94 лв. **67,30 лв.**

Комплект от 10 бр. отвертки

1201E ● 2,5x50-3x75-4x100-5,5x150
6,5x150 mm
1202E ● PH0x60-PH1x80-PH2x100 mm
1201E/N ● 0,8x4x30 mm
1202E/N ● PH1x4,5x30 mm012630008 **1263/D8**90,46 лв. **68,60 лв.**

Комплект от 8 бр. отвертки

1260 ● 2,5x50-3x75-4x100-5,5x125
6,5x150 mm
1262 ● PH0x60-PH1x80-PH2x100 mm012630010 **1263/D10**114,91 лв. **87,60 лв.**

Комплект от 10 бр. отвертки

1260 ● 3x75-3,5x100-4x125-5,5x150-6,5x150 mm
1262 ● PH0x60- PH1x80-PH2x100 mm
1260N ● 4x30 mm
1262N ● PH1x30 mm012670307 **1267TX/D7**113,28 лв. **86,10 лв.**

Комплект от 7 бр. отвертки

1267TX ⊙ T6-T8-T10-T15
T20-T25-T30012930401 **1293/D6**88,83 лв. **67,30 лв.**

Комплект от 6 бр. отвертки

1290 ● 0,6x3,5x75-1x5,5x150
1,2x6,5x150 mm
1292 ● PH0x3x60 -PH1x4,5x80
PH2x6x100 mm012930408 **1293INOX/D8**127,94 лв. **97,40 лв.**

Комплект от 8 бр. отвертки от неръждаема стомана

1290INOX ● 2,5x50-3x75-4x100
5,5x150-6,5x150 mm
1292INOX ● PH0x60-PH1x80-PH2x100 mm



000961619 **96BP-CL/SC9** ○

81,49 лв. **48,70 лв.**

Комплект от 9 бр. Г-образни шестограми със сферична глава

Ø mm	L mm
1,5	91
2	100
2,5	113
3	130
4	142
5	163
6	185
8	205
10	231



ДЪЛГА СЕРИЯ, +30%

000971658 **97BTX-C/SC8** ☆

132,02 лв. **102,00 лв.**

Комплект от 8 бр. Г-образни ключове Torx® със сферична глава, цветови код

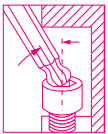

Ø mm	L mm
T9	80
T10	86
T15	90
T20	95
T25	100
T27	105
T30	114
T40	124



001422087 **142MC/SC9I** ○

348,79 лв. **272,20 лв.**

Комплект от 9 бр. звездагаечни ключа с реверсивна тресчотка с компактна стойка, цветови код

Ø mm	L mm
8x8	136
10x10	159
11x11	168
12x12	174
13x13	180
14x14	190
15x15	200
17x17	233
19x19	248



COLOR

ЕДИН ЦВЯТ, ЕДИН РАЗМЕР

009202964 **920MC/С14** ○ 12"

457,99 лв. **242,00 лв.**

14 бр. шестостенни вложки с цветови код и 5 бр. аксесоара, в метална кутия



420x185x60 mm

4,2 kg

	920MC	8-10-11-12-13-14-15-16-17-18-19-21-22-24 mm
	920/21	125 mm
	920/22	255 mm
	920/25	
	920/42	
	920/55	

009002960 **900MC/С24** 14"

578,60 лв. **347,00 лв.**

Комплект от 11 бр. шестостенни вложки, 13 бр. бита на вложка с цветови код и 6 бр. аксесоара, в метална кутия

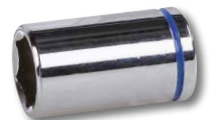

270x120x45 mm

1 kg

	900MC	4-5-6-7-8-9-10-11-12-13-14 mm
	900MC/PH	PH1 - PH2 - PH3
	900MC/TX	T10-T15-T20-T25-T27-T30- T40
	900MC/LP	0,8x4 - 1,2x6,5 - 1,2x8 mm
	900/20	50 mm
	900/21	150 mm
	900/25	
	900BG/30	
	900/42	
	900/55	

CODE

ЕДИН ЦВЯТ, ЕДИН ТИП НАКРАЙНИК

007202913 **720MC/C13** 12"
303,97 лв. **213,00 лв.**

Комплект от 13 бр. ударни вложки на 1/2", фосфатизирани, в метална кутия



335x145x60 mm

2,4 kg

012570210 **1257LPH/S8** 1/4"
104,87 лв. **76,20 лв.**

Комплект от 8 бр. микро-отвертки (код 1257LP, 1257PH) в кутия

- 1257PH + PH00-PH0-PH1
- 1257LP 0,4x2-0,4x2,5-0,5x3
0,6x3,5-0,8x4 mm



180x120x50 mm

012632008 **1263MC/D8** 1/4"
96,16 лв. **73,10 лв.**

К-т от 8 бр. отвертки с цветови код

- 1260 2,5x50-3x75-4x100- 5,5x125
6,5x150 mm
- 1262 PH0x60-PH1x80
PH2x100 mm

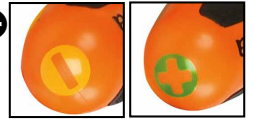

012672307 **1267MC/TX-D7** 1/4"
118,98 лв. **90,20 лв.**

К-т от 8 бр. отвертки Torx® с цветови код

- 1267TX T6-T8-T10-T15-T20-T25-T30



008600880 **860/C27** 1/4"
135,28 лв. **102,70 лв.**

Комплект от 25 бр. накрайници, 1 бр. адаптор и 1 бр. реверсивна тресчотка

- 860LP 0,5x3-1,0x5,5-1,2x6,5 mm
- 860PE 2-2,5-3-4-5-6-mm
- 860PH PH1-PH2(x2)-PH3
- 860TX T6-T8-T10-T15-T20-T25-T30-T40
- 860PZ PZ1 - PZ2(2x) - PZ3
- 860/55 100 mm
- 892/0



008600902 **860MIX/A31** 1/4"
132,83 лв. **99,50 лв.**

Комплект от 30 бр. накрайници с магнитен държач, в пластмасова кутия

- 860LP 0,5x3 - 0,6x4,5 - 0,8x5,5
1,0x5,5 - 1,2x6,5 mm
- 860PE 2-2,5-3-4-5-6-8-10 mm
- 860PH PH0 - PH1 - PH2 - PH3 - PH4
- 860RXT9-T10-T15-T20-T25-T27-T30-T40
- 860PZ PZ1 - PZ2 - PZ3 - PZ4
- 882MSR/50 1/4 1/4



861PB

6 бр. накрайници в текстилен калъф с магнитен държач

008610956 MIX1

54,60 лв. **41,00 лв.**

- 861PH PH1 - PH2
- 861PZ PZ1 - PZ2
- 861PE 4 - 5 mm



008610966 MIX2

55,42 лв. **41,40 лв.**

- 861PH PH2
- 861PZ PZ2
- 861TX TX20 - TX25 - TX30 - TX40



008620950 862F/A7 1/4"

76,60 лв. **57,70 лв.**

Комплект от 7 бр. магнитни шестостенни вложки-тип сменяем накрайник



862F 5,5-6-7-8-10-12-13 mm

ВЛОЖКИ

008670901 867/C52 10"

206,18 лв. **125,00 лв.**

Комплект от 52 накрайника на 10 mm и 2 преходника

867PE	4-5-6-7-8-10-12 mm
867PE/L	4-5-6-7-8-10-12 mm
867XZN	M5-M6-M8-M10-M12
867XZN/L	M5-M6-M8-M10-M12
867TX	T20-T25-T30-T40-T45-T50-T55
867TX/L	T20-T25-T30-T40-T45-T50-T55
867RTX	T20-T25-T30-T40-T45-T50-T55
867RTX/L	T20-T25-T30-T40-T45-T50-T55
867/1	10 mm - 3/8"
867/2	10 mm - 1/2"



250x170x70 mm // 2,1 kg

016000008 1600Q 8 1/4"

44,82 лв. **35,00 лв.**

Ключ с 4 накрайника за достъп до табла

Ключ за работа при поддръжка в различни индустрии, напр., електрически, хидравлични, вентилационни и газови табла



016000010 1600Q 10 1/4"

57,05 лв. **44,50 лв.**

Ключ с 8 накрайника за достъп до табла

- Лесен избор на правилния накрайник.
- Магнитен шарнир за увеличено усилие.
- 1/4" мъжки квадрат за вложки.
- Ключ за работа при поддръжка в различни индустрии, напр., електрически, хидравлични, вентилационни и газови табла



5 mm 6-7 mm 8-9 mm 5-6-7 mm 8-9 mm 10 mm 1/4" 3-5 mm 1/4" mm

012560100 1256/C36-2

105,13 лв. **78,80 лв.**

Двукомпонентна микроотвертка с 36 бр. сменяеми накрайника (4мм.) и магнитен държач

1256TX	T3-T4-T5-T6-T7-T8-T9-T10-T15
1256RTX	T6-T7-T8-T9-T10
1256LP	0,8-1,2-1,5-1,8-2,2-2,5-3-3,5-4 mm
1256PE	0,7-0,9-1,3-1,5-2 mm
1256PH	PH000-PH00-PH0-PH1
1256PZ	PZ000-PZ00-PZ0-PZ1
1256/20	
1256/30	



130x60x35 mm // 200 g

009000882 900/55Z

74,71 лв. **51,60 лв.**

Реверсивна тресотка с квадрат на 1/4", механизъм със 72 зъба

5° ЪГЪЛ НА ЗАЦЕПВАНЕ

МЕХАНИЗЪМ СЪС 72 ЗЪБА



L mm	Ø mm	A mm	■
126	25	23	1/4



Реверсивна тресотка, хромирана



	L mm	Ø mm	A mm	■	g		лв.
910/55	200	30	33	3/8"	239	009100882	77,42 лв. 60,40 лв.
920/55	275	40	43	1/2"	475	009200882	94,53 лв. 72,80 лв.

009000971 900/C11 14" 1/4"

344,72 лв. **207,00 лв.**

11 шестостенни вложки, 20 бита и 8 аксесоари

861LP	0,5x3-0,8x5,5-1x5,5-1,2x6,5 mm
861PE	3-4-5-6-8 mm
861PH	PH0-PH1-PH2-PH3
861TX	T8-T10-T15-T20-T25-T30-T40
895/1	1/4" - 1/4"
900	5-5,5-6-7-8-9-10-11-12-13-14 mm
900/16	1/4" - 1/4"
900/20	50 mm
900/21	150 mm
900/25	
900/42	
900BG/30	
900/55	



270x120x45 mm // 1,2 kg

009020807 902A/C22 12" 14"

555,78 лв. **333,00 лв.**

Комплект от 22 бр. шестостенни вложки и 6 бр. аксесоари в метална кутия

14"			
	900	5-5,5-6-7-8-9-10-11-12-13 mm	
	900/20	50 mm	
	900/25		
	900/55		
12"			
	920A	10-13-14-15-17-18-19-22-24 27-30-32 mm	
	920/21	125 mm	
	920/25		
	920/55		



420x185x60 mm // 3,5 kg

Комплект от 16 бр. шестостенни вложки и 5 бр. аксесоари в метална кутия

3/8"

910A	6-7-8-9-10-11-12-13-14-15-16-17-18-19-21-22 mm
910/21	125 mm
910/22	250 mm
910/25	
910/42	210 mm

335x145x60 mm



009100936 **910A/C16** 3/8" 401,76 лв. **240,00 лв.**

Реверсивна тресчотка, квадрат на 3/8" (910/55)



009100935 **910A/C16HR** 3/8" 443,32 лв. **333,10 лв.**

Реверсивна тресчотка, квадрат 3/8" (910/58)



Комплект от 17 бр. шестостенни вложки и 5 бр. аксесоари в мека тава, в метална кутия

1/2"

920A	10-11-12-13-14-15-16-17-18-19-20-21-22-24-27-30-32 mm
920/21	125 mm
920/22	255 mm
920/25	
920/42	305 mm

420x185x60 mm



009200924 **920A/C17M** 1/2" 493,85 лв. **316,00 лв.**

Реверсивна тресчотка, квадрат на 1/2" (920/55)



009200937 **920A/C17MR** 1/2" 541,11 лв. **406,00 лв.**

Реверсивна тресчотка, квадрат 1/2" (920/58)



009280955 **928A/C12** 3/4" 1.282,70 лв. **706,00 лв.**

Комплект от 12 бр. шестостенни вложки и 5 бр. аксесоари в метална кутия

928A	22-24-27-30-32-34-36-38-41-46-50-55 mm
928/21	200 mm
928/22	380 mm
928/25	
928/42	450 mm
928/55	

530x220x80 mm



605E 1/4"

UNI EN 26789 ISO 6789

С реверсивни тресчотки
За затягане на ляво и на дясно
Точност на усилието: ± 6%



	Nm mm	kgfm	lbf.in	■	L (mm)	g		ЛВ.
605E/5	1÷5	0,1÷0,5	10÷45	1/4"	190	180	006050105	330,86 лв. 255,00 лв.
605E/10	2÷10	0,2÷1,0	18÷90	1/4"	190	180	006050110	345,53 лв. 266,00 лв.

666N

Точност на усилието: ± 3%
За затягане на дясно

- увеличени с 60% скали, за по-добра визуализация и прецизност
- увеличена скорост за задаване на стойностите с 40%.
- Ръкохватка и леци устойчиви на всички субстанции използвани в авто сервизите, индустрията и авиацията

- Червен пръстен индикира, че ключа е отблокиран и може да се задават стойности
- Когато не се използва, трябва да се настрои на най-ниската стойност на зададено усилие



UNI EN 26789 ISO 6789

	Nm mm	kgfm	lbf.in	■	L (mm)	g		ЛВ.
666N/2	5÷25	0,5÷2,5	4÷18	1/4"	220	300	006660002	495,48 лв. 347,00 лв.
666N/2X	5÷25	0,5÷2,5	4÷18	3/8"	220	300	006660003	505,26 лв. 354,00 лв.
666N/5	10÷50	1÷5	7÷37	3/8"	325	660	006660005	366,72 лв. 238,00 лв.
666N/10	20÷100	2÷10	15÷75	3/8"	367	730	006660010	369,16 лв. 240,00 лв.
666N/10X	20÷100	2÷10	15÷75	1/2"	367	800	006660011	377,31 лв. 245,00 лв.
666N/20	40÷200	4÷20	30÷150	1/2"	465	1010	006660020	401,76 лв. 261,00 лв.
666N/30	60÷300	6÷30	50÷220	1/2"	581	1380	006660030	456,36 лв. 297,00 лв.



674/C

Динамометричен ключ, тип "click-ture", накрайник, кръгъл Ø 22 mm, За затягане на ляво и на дясно, Точност на усилието: ± 4%, в кутия

КРЪГЪЛ Ø 22 mm

NEW

- Двойна скала, за прецизна настройка
- Заклучващ механизъм за запазване зададената стойност
- Поставете на най-ниската стойност, когато извън употреба



UNI EN ISO 6789

006740005 **674/C50** 1.220,76 лв. **916,00 лв.**

Nm	kgfm	Lbf.ft	L mm	kg
100÷500	10÷50	80÷400	786	3,4

006740008 **674/C80** 1.292,48 лв. **969,00 лв.**

Nm	kgfm	Lbf.ft	L mm	kg
160÷800	16÷80	120÷600	997	4,5

006740010 **674/C100** 1.310,41 лв. **983,00 лв.**

Nm	kgfm	Lbf.ft	L mm	kg
200÷1000	20÷100	150÷750	997	4,5

//677/C 3/4"

Динамометричен ключ "Break-back", в кутия
Точност на усилието: ± 4%
За затягане на ляво и на дясно

UNI EN 26789 ISO 6789

677/C100



	Nm mm	kgfm	lbf.in	■	L (mm)	kg	№	ЛВ.
677/C50	100÷500	10÷50	70÷350	3/4"	915	5,2	006770606	1.461,98 лв. 1.097,00 лв.
677/C70	150÷700	15÷70	100÷500	3/4"	1140	6,2	006770611	1.520,66 лв. 1.141,00 лв.
677/C100	300÷1000	30÷100	200÷750	3/4"	1470	7,5	006770615	1.781,44 лв. 1.336,00 лв.

UNI EN 26789 ISO 6789



//006100025 610/5 12"

275,45 лв. **212,00 лв.**

Динамометрични ключове с реверсивна тресчотка, за затягане надясно, с 5 предварително заложи усилия, прецизност: ± 4%

- Избор между заложи усилия: 90 - 100 - 110 - 120 - 130 Nm
- За избор на усилие, издърпайте ръкохватката и изберете нужното усилие
- В покой, поставете на най-ниското усилие

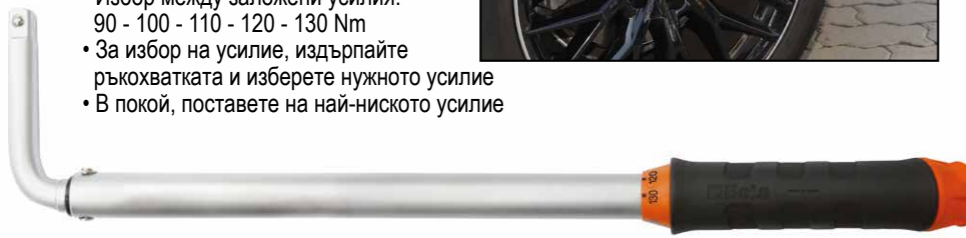
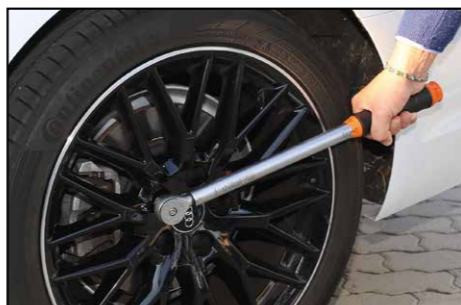

ПОДХОДЯЩ ЗА РЕМОТ НА ГУМИ

//006100125 610L/5 12"

244,48 лв. **188,00 лв.**

Динамометрични ключове с "Г-образен накрайник", за затягане надясно, с 5 предварително заложи усилия, прецизност: ± 4%

- Избор между заложи усилия: 90 - 100 - 110 - 120 - 130 Nm
- За избор на усилие, издърпайте ръкохватката и изберете нужното усилие
- В покой, поставете на най-ниското усилие

UNI EN 26789 ISO 6789



CE //665 12" 38"

Механичен динамометричен ключ с цифрово отчитане, реверсивна тресчотка, за дясно затягане, прецизност ± 3%

- Лесно отчитане на измерването
- Дисплей ще остане със зададеното усилие
- Настройка до 0,01 от единицата
- Автоматично изключване след 10 секунди без приложено усилие
- Захранване: 1бр 3V батерия (включена)

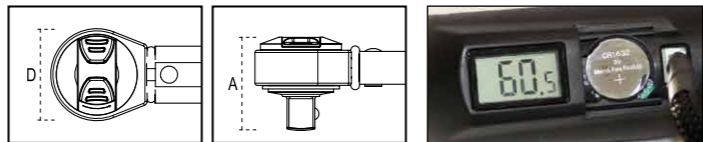

БЪРЗИНА БЪРЗА И ЕФЕКТИВНА НАСТРОЙКА

//006650100 665/SW 12"

37,00 лв. **28,00 лв.**

Калибратор за динамометричен ключ 665

- Устройството позволява калибрация на динамометрични ключове 665 и уреди за калибрация 680 и 682, без необходимост от разглобяване на ключа
- Калибрацията се извършва в няколко стъпки за компенсиране на нелинейното поведение на пружината.
- С микро USB порт за ълдейти

	Nm mm	■	D (mm)	A (mm)	L (mm)	g	№	ЛВ.
665/6	10÷60	3/8	30	33	335	655	006650006	366,72 лв. 238,00 лв.
665/10	20÷100	3/8	30	33	375	725	006650010	369,16 лв. 240,00 лв.
665/10X	20÷100	1/2	30	37	375	725	006650011	377,31 лв. 245,00 лв.
665/20	40÷200	1/2	40	43	470	995	006650020	401,76 лв. 261,00 лв.
665/30	60÷330	1/2	40	43	590	1260	006650030	456,36 лв. 297,00 лв.

ДЕЦЕНТРАЛИЗИРАНИЯТ ЩИФТ СЕ ПРИБЛИЖАВА ДО ОПОРНАТА ЧАСТ В ТОЧКАТА НА РЯЗАНЕ, ПО ТОЗИ НАЧИН УВЕЛИЧАВАЙКИ ЕФЕКТА НА ЛОСТА

//011690133 1169BM/D3 12"

148,32 лв. **118,70 лв.**

Комплект от комбинирани клещи (1 бр.), полукръгли клещи (1 бр.) и диагонални клещи резачки (1 бр.)



//011690273 1169GBM/D3 12"

132,02 лв. **105,60 лв.**

Комплект от 1 бр. комбинирани клещи, 1 бр. полукръгли клещи и 1 бр. диагонални резачки, индустриален финиш



//011690014 1169/D4 12"

172,76 лв. **138,50 лв.**

Комплект от 1 бр. комбинирани клещи, 1 бр. полукръгли клещи, 1 бр. странични резачки и 1 бр. раздвижни клещи хромирани



//010310000 1031/S4 12"

169,51 лв. **127,30 лв.**

Комплект от 4 бр. зегерклучи

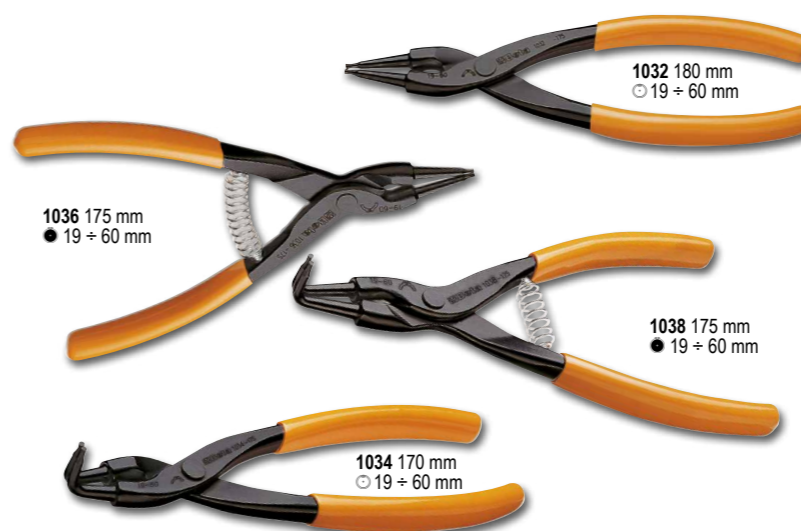

//011500618 1150HPC 12"

92,09 лв. **69,00 лв.**

Универсални клещи HYPERCUT с режещи ръбове от синтерована стомана M2

- Децентрализиращият щифт се приближава до опорната част в точката на рязане, увеличавайки по такъв начин ефекта на лоста.
- Перфектното съответствие на челюстите и тънкият профил гарантира сигурен захват даже и в много тесни пространства.
- Корпусът на клещите използва сигурната молибденова стомана с термична изработка за да бъде гъвкав и устойчив и за да гарантира сигурен захват във всяко положение.

PATENTED

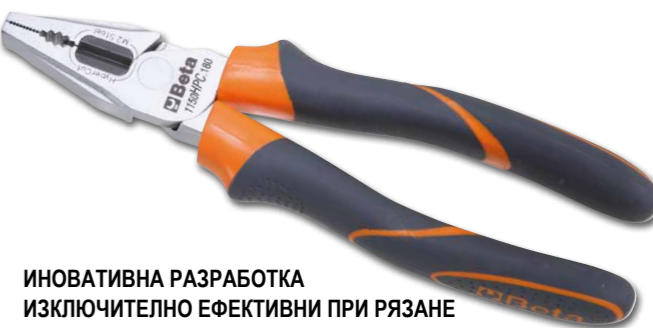

ИНОВАТИВНА РАЗРАБОТКА
ИЗКЛЮЧИТЕЛНО ЕФЕКТИВНИ ПРИ РЯЗАНЕ

Статично изпитвателно напрежение на срязване =	-73%
Средна продължителност на живота на режещите ръбове (тест ISO 5744) =	+127%
Твърдост на режещите ръбове M2 =	65HRC

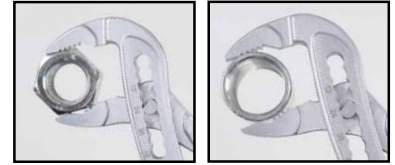

// 1048

Раздвижни клещи, със съединение тип муфа

9 ПОЗИЦИИ

010480010 **1048 175**
~~50,53 лв.~~ **39,40 лв.**

L 175 mm	ø Max 32 mm	Max 30 mm
----------	-------------	-----------

010480015 **1048 250**
~~54,60 лв.~~ **42,60 лв.**

L 250 mm	ø Max 50 mm	Max 48 mm
----------	-------------	-----------

010480020 **1048 300**
~~80,68 лв.~~ **62,90 лв.**

L 300mm	ø Max 58 mm	Max 56 mm
---------	-------------	-----------

010470240 **1047/240**
~~73,34 лв.~~ **57,20 лв.**

Раздвижни клещи с бутон за регулиране

- Бързо и точно фиксиране, благодарение на бутона
- Без опасност от случайно разместване
- Термично обработени челюсти



L 240 mm	ø Max 36 mm	Max 32 mm
----------	-------------	-----------

// 1052

Саморегулиращи клещи, вдлъбнати челюсти

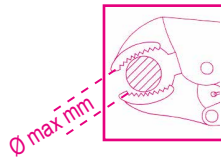

	L mm	ø Max mm	g		ЛВ.
1052/140	140	22	175	010520014	40,42 лв. 32,30 лв.
1052/190	190	36	360	010520019	45,64 лв. 36,50 лв.
1052/240	240	42	590	010520024	48,90 лв. 39,10 лв.
1052/300	300	55	900	010520030	81,49 лв. 65,20 лв.

004370550 **437U/09**
~~521,55 лв.~~ **391,00 лв.**

Комплект за ремонт на повредени резби

- M5X0,8
- M6X1,0
- M8X1,25
- M10X1,5
- M12X1,75



370x230x55 mm

004370003 **437P**
~~72,53 лв.~~ **55,10 лв.**

Пила за резби, за възстановяване на вътрешни и външни леви и десни резби P 0,80÷3,00 mm



010090060 **1009L/DP-S2**
~~115,72 лв.~~ **90,30 лв.**

Комплект от 2 бр. удължени, двойно шарнирни клещи

L 340 mm



004120469 412M/SP19

123,05 лв. 96,00 лв.

Комплект от 19 свредла с цилиндрична опашка, HSS, AISI M2, изцяло полирани

- Самоцентриращи се
- Високо ефективни
- За разпробиване на легирана стомана, чугун и всякакъв вид метал

Ø 1÷10 x 0,5 mm

R ≤ 850 N/mm²
HV ≈ 820
DIN 338



115x170x40 mm

004150440 415CO/SP19A

215,14 лв. 167,80 лв.

Свредла с цилиндрична опашка, HSS-CO 5%

- За пробиване на отвори в неръждаема стомана, легирана стомана, алуминиеви сплави, чугун, леки сплави

Ø 1÷10 x 0,5 mm

R ≤ 1400 N/mm²
HV ≈ 850÷920
DIN 338



115x170x40 mm

004120415 412/SP25P

193,14 лв. 150,60 лв.

Комплект свредла с цилиндрична опашка, къса серия, HSS, полирания

Ø 1÷13 x 0,5 mm

R ≤ 700 N/mm²
HV ≈ 750÷820
DIN 338



115x170x40 mm

004460060 446/C110

1.341,37 лв. 1.005,00 лв.

Комплект от метцици и плашки, метрична резба, и аксесоари за автосервизна употреба в дървена кутия

435/0 444/1 436/1
435/3 444/2



III	III	III	III
430 M mm	433 M mm	440/440A M mm	441/441A M mm
2x0,4	6x0,75 - 7x0,75	2x0,4	6x0,75 - 7x0,75
3x0,5	8x0,75 - 8x1	3x0,5	8x0,75 - 8x1
4x0,7	9x0,75 - 9x1	4x0,7	9x0,75 - 9x1
5x0,8	10x0,75 - 10x1	5x0,8	10x0,75 - 10x1
6x1	10x1,25 - 11x0,75	6x1	10x1,25 - 11x0,75
7x1	11x1 - 11x1,25	7x1	11x1 - 11x1,25
8x1,25	12x0,75 - 12x1	8x1,25	12x0,75 - 12x1
9x1,25	12x1,25 - 12x1,5	9x1,25	12x1,25 - 12x1,5
10x1,5	14x1 - 14x1,25	10x1,5	14x1 - 14x1,25
11x1,5	14x1,5 - 16x1	11x1,5	14x1,5 - 16x1
12x1,75	16x1,5 - 18x1,5	12x1,75	16x1,5 - 18x1,5
14x2		14x2	
16x2		16x2	

500x337x60 mm

004530107 453C/C7

477,55 лв. 372,00 лв.

К-т от 7 бр. свредла с опашка Weldon, къса серия, HSS-G

Ø 12-14-16-18-20-22
+ екстрактор
R ≤ 850 N/mm²



160x145x57 mm

004110197 411/K7

104,87 лв. 79,50 лв.

К-т от 7 бр. мултифункционални свредла, за всякакви материали, с U-образен връх

Остър връх с иновативна геометрия

Ø 3÷10 mm
HVA~1650
HRC~40÷50



160x98x18 mm

004250600 425E/SP3

461,25 лв. 359,80 лв.

К-т от 3 бр. стъпаловидни конусни свредла, HSS-G, повишена ефективност

Ø 4÷12 ; 4÷20 ;
4÷30 mm
R ≤ 800 N/mm²
HV 820



110x150x40 mm

NEW

ТРИРАМЕННАТА САМОЗАКЛЮЧАЩАТА СКОБА НА ВЕТА 1517C

разчита на самозаклюващ механизъм на раменете, задейства се от пружина в напречната част. Това позволява лесно позициониране и заключване на скобата на желаната за отстраняване част. След като скобата бъде фиксирана на желаното място, раменете и могат да бъдат заключени чрез фиксиращата гайка. Основата на скобата има четири гнезда, и може да бъде използвана само с две рамена – за по-лесни и бързи дейности, и с три рамена – за повишена устойчивост. Осигурителен пин, разположен на главата на винта (чупещ се при претоварване), осигурява безопасната работа със скобата

1517C

Комбинирани две / трираменни, самозаклюващи скоби

- Държач на рамената, конфигурира употребата на 2- или 3-рамена.
- Едновременно разваряне на краката.
- Ефект на самозаклучване.
- Размер 2 с удължение на винта (обща дължина с удължението: 360 mm)



	A min+Max mm min+Max mm	L mm	L1 mm	mm		ЛВ.
1517C/0	12+140	145	250	18	015170500	340,64 лв. 255,00 лв.
1517C/1	20+180	200	300	18	015170501	418,87 лв. 314,00 лв.
1517C/2	30+280	270	300	18	015170502	519,92 лв. 390,00 лв.

1502

Двухраменни скоби с бързо фиксиране на рамената

Характеристики:

- "вътрешна" и "външна" употреба
- Движение на рамената по носача
- Система за "бързо заключване" на рамената

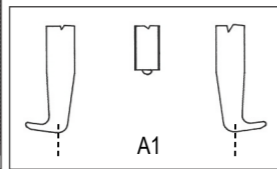

	A min+Max mm	A1 min+Max mm	L mm	L1 mm	mm		ЛВ.
1502/0	40+90	80+130	100	166	17	015020000	190,69 лв. 143,00 лв.
1502/1	50+130	90+170	100	166	17	015020001	207,81 лв. 156,00 лв.
1502/2	65+150	115+210	150	247	22	015020002	330,05 лв. 248,00 лв.
1502/3	65+190	125+260	150	247	22	015020003	365,09 лв. 274,00 лв.
1502/4	70+235	170+335	200	321	27	015020004	627,50 лв. 471,00 лв.

015450011 1545/C5M

~~844,27 лв.~~ **634,00 лв.**

Скоба 1542/1 с 5 екстрактора 1544

	A mm	C mm
1544/1	9+12	0,80
1544/2	13+17	1,15
1544/3	16+21	1,70
1544/4	20+25	1,65
1544/5	25+30	2,00

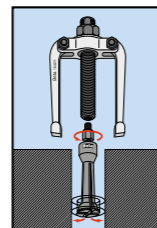

265x180x45 mm

014300105 1430/S5

~~38,95 лв.~~ **31,20 лв.**

К-т 5 бр. екстрактори

1430/1-1430/2-1430/3
1430/4-1430/5



110x150x40 mm

ЧУКОВЕ И СЕКАЧИ

000310420 31BM/D6

~~162,17 лв.~~ **121,50 лв.**

Комплект от 6 бр. цилиндрични избивачи с дръжки Ø 2-3-4-5-6-8 mm



000320160 32AU

~~83,94 лв.~~ **65,50 лв.**

Автоматичен център



1370

Чук с дървена дръжка

	g	g		ЛВ.
1370/300	300	439	013700053	23,63 лв. 18,90 лв.
1370/500	500	669	013700055	28,69 лв. 22,90 лв.
1370/800	800	949	013700058	37,65 лв. 30,10 лв.
1370/1000	1000	1180	013700060	44,82 лв. 35,90 лв.
1370/1500	1500	1722	013700065	51,34 лв. 41,10 лв.
1370/2000	2000	2181	013700070	60,30 лв. 48,20 лв.



UNI 778 DIN 1041

1370T

Чук Полимерна дръжка

	g	g		ЛВ.
1370T/300	300	452	013700630	34,72 лв. 27,80 лв.
1370T/500	500	663	013700650	37,81 лв. 30,30 лв.
1370T/800	800	1017	013700680	40,42 лв. 32,30 лв.
1370T/1000	1000	1279	013700700	51,34 лв. 41,10 лв.
1370T/1500	1500	1740	013700750	59,49 лв. 47,60 лв.



1390

Чук с мека глава, дървена дръжка

	Ø mm	g		ЛВ.
1390/22	22	134	013900022	28,69 лв. 22,90 лв.
1390/28	28	230	013900028	35,53 лв. 28,40 лв.
1390/35	35	365	013900035	48,08 лв. 38,50 лв.
1390/45	45	698	013900045	76,60 лв. 61,30 лв.
1390/60	60	1462	013900060	130,39 лв. 104,30 лв.



UNI 7784

016970030 **1697 30**
397,69 лв. **298,30 лв.**



Лазерна ролетка, 30 метра, зелен лъч, с магнитна основа и стойка за стена, в кутия

ТЕХНИЧЕСКА СПЕЦИФИКАЦИЯ:

- самонивелиране
- самонивелирането може да се изключи в ръчен режим
- лазерен диод 515 Nm, клас 2
- обхват на измерване: 30 m
- прецизност: ± 1 mm at 5 m
- обхват на самонивелиране: 3° ± 0.5°
- корпус от ABS и противоплъзгаща гума
- 1/4" женски квадрат
- 2xAA батерии
- живот на батериите: 4 часа



320x230x90 mm



ОСНОВА:

- 1 магнитна основа за индивидуална или комбинирана употреба, 1/4" женски квадрат
- 1 регулируема стойка (за употреба с магнитната основа)
- бързо позициониране вертикално или хоризонтално, на 90° ъгъл



NEW

016930020 **1693 20** **20 m**
188,25 лв. **141,20 лв.**



Лазерна ролетка, 20 м.

ИЗМЕРВАНИЯ:

- измерване на единично разстояние
- Продължително измерване или минимално измерване

- Автоматично самоизключване
- Живот на батерията: до 4,000 измервания

ТЕХНИЧЕСКИ

ХАРАКТЕРИСТИКИ

- Обхват на измерване: 0.05 ÷ 20m (0.2in ÷ 66f)
- Скали в : m, in, ft
- Точност на измерване: ±1,5 mm (± 0.06 in)
- Лазерен клас: 2
- Батерии: AAA 2 x 1.5



100 mm
23 mm
36 mm

115 mm
29 mm
48 mm



016930080 **1693M 80**
318,64 лв. **239,00 лв.**

Лазерна ролетка, 80 м.

ИЗМЕРВАНИЯ:

- Измерване на единично разстояние
 - Продължително измерване или минимално измерване
- ФУНКЦИИ:
- събиране/изваждане
 - измерване на пространства
 - измерване на обем
 - непряко измерване (измерване на Питагор)
 - измерване на наклон

- автоматично самоизключване
- Мек калъф за съхранение (включен)
- Живот на батерията : до 4,000 измервания

ТЕХНИЧЕСКИ ДАННИ

- Обхват на измерване: 0.05 ÷ 80 m (0.2 in ÷ 229f)
- Скали: m, in, ft
- Точност на измерване: ±1,5 mm (± 0.06 in)
- Лазерен клас: 2
- Хранилище: 99 единици
- Батерия: AAA 2 x 1.5V

1650

Шублер от закалена неръждаема стомана в кожен калъф
• Точност до 0.05 mm

DIN 862
UNI EN ISO 13385-1

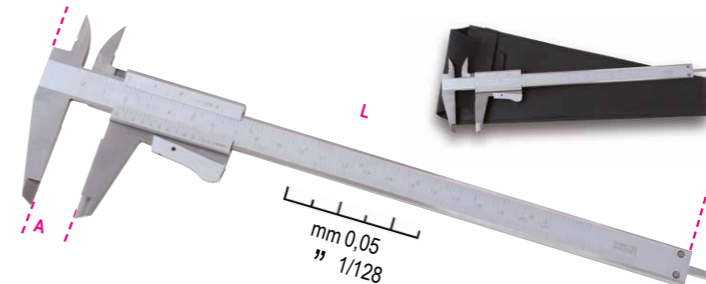

A MAX 150 mm L 225 mm
016500001 **1650/150**
96,16 лв. **72,10 лв.**

A MAX 200 mm L 290 mm
016500002 **1650/200**
126,31 лв. **94,70 лв.**

363

Усилен тръбен ключ, алуминиев



	L m	Ø (")	Ø (mm)		лв.
363 350	350	2" gas	60	003630035	105,94 лв. 80,50 лв.
363 450	450	2 1/2" gas	76	003630045	141,80 лв. 107,80 лв.
363 600	600	3" gas	90	003630060	239,59 лв. 182,10 лв.
363 900	900	5" gas	140	003630090	448,21 лв. 341,00 лв.

017500100 **1750KG10**
294,19 лв. **221,00 лв.**

Ръчна гресьорка, 10 кг., с маркуч за високо налягане, 2 м. окомплектована с шарнирна връзка, против заплитане на маркуча помпа с алуминиев корпус и предпазен клапан

- 3 различни степени на налягане:
- 4 g на 275 bar
- 7 g на 206 bar
- 9 g на 137 bar



003420030 **342**
79,05 лв. **60,10 лв.**

Ножица с тресчотка за пластмасови тръби



Ø 0÷42 mm
1"5/8

017500500 **1750**
65,19 лв. **52,20 лв.**

Такаламит за грес



550 BAR

018600255 **1860RG**84,75 лв. **64,40 лв.****Регулируем магнитен фиксатор, 30°÷270°**

Подходящ за позициониране на цилиндрични и плоски елементи, магнитна сила - 15 кг., с шестограм за фиксиране на заключващия механизъм и шифт за позициониране под ъгли от 30°-45°-90°/270°-180°, шестостенен отвор за лесно отделяне на магнита от метала



30° ÷ 270°



15 kg

018600210 **1860SQ**127,94 лв. **97,20 лв.****Магнитен фиксатор, 45°/90°**

- Подходящ за позициониране на цилиндрични и плоски елементи
- магнитна сила - 27 кг
- без батерии, ON/OFF ефекта се постига чрез накланяне на вътрешни магнити
- лесно отстраняване на стружките, чрез OFF позиция



45°/90°



25 kg

018270100 **1827/K**324,90 лв. **241,40 лв.****Газов поялник със 7 бр. аксесоари в кутия с мека полиетиленова подложка**

- Мощност: 30 W до 125 W
- Температура на запояване, може да се регулира между 250 °C и 500 °C
- Регулатор на притока на газ
- Време за подготовка: 15 секунди
- Резервоарът подбира газ за 120 минутна непрекъсната работа
- Прозрачен резервоар за проверка нивото на газа
- Възможност за презареждане с бутан

018600290 **1860EI**52,97 лв. **40,30 лв.****Магнитен фиксатор, 90°, за външни и вътрешни ъгли**

Подходящ за позициониране на цилиндрични и плоски елементи, магнитна сила - 18 кг., със скосявания за ъгли 30° и 60°, шестостенен отвор за лесно отделяне на магнита от метала



90°



18 kg

ОБХВАТ НА ТЕМПЕРАТУРНО ИЗМЕРВАНЕ -20 ÷ +600°C

IP54 CE

017600710 **1760/TMC**1.287,59 лв. **966,00 лв.****Инфрочервена термокамера**

Компактна термокамера за безконтактно измерване на температура, подходяща за употреба в строителството, механичната и електро индустрията

- LCD TFT дисплей, 2", 240x320
- Сензор, 32x32 пиксела
- Честота на приемане 7Hz
- Термална чувствителност <347mK
- Автоматично разпознаване на горещи и студени зони и запис на изображения (макс.100) в BMP формат.
- Захранване: 3 алкални AAA батерии
- USB интерфейс
- IP54
- Обхват на температурно измерване: -20 °C ÷ +600 °C
- Инфрочервен спектър: 6.5÷14µm
- Функция за аларма, избиране на минимална и максимална приемлива температура

070420001 **7042LCD**293,37 лв. **223,00 лв.****LCD маска за MIG/MAG, TIG и плазмено заваряване с автоматично затъмняване. Захранване на LCD филтъра със соларна и литиева батерии**

- Визьор: 98x43 mm
- Затъмняване: DIN 9-13, регулируемо
- UV/IR защита
- Време за затъмняване: 1/25000 s
- Време за изсветляване: 0.25-1s
- Регулируема чувствителност и реакция на затъмняване
- Авто вкл./изкл.
- Оптимизирана форма за по-лесно дишане

070410001 **7041LCD/4S**417,24 лв. **317,00 лв.****LCD маска за MIG/MAG, TIG и плазмено заваряване с автоматично затъмняване. 4 сензора с "TRUE COLOR" филтър Соларно захранване и литиева батерия за работа на LCD филтъра**

- Визьор: 98x80 mm
- Затъмняване: 5÷8.5/ 9-13, вътрешно регулируемо
- UV/IR защита: DIN16
- Време за затъмняване: 1/25000 s
- Време за изсветляване: 0.1-2.0s
- Регулируема чувствителност и реакция на затъмняване
- Авто вкл./изкл
- Функция "пилене/рязане"
- Индикатор за нисък заряд
- Ергономичен дизайн, лека, балансирана
- Регулируем фиксатор за главата

070430001 **7043**170,32 лв. **129,00 лв.****LCD маска с автоматично затъмняване, за електродно, MIG/MAG, TIG и плазмено заваряване. Соларно захранване**

- Визьор: 92x43 mm
- Затъмняване: DIN 9-13, регулируемо
- UV/IR защита
- Време за затъмняване: 1/1000 s
- Време за изсветляване: 0.1-1.0 s
- Регулируема реакция на затъмняване
- Автоматично вкл./изкл.
- Оптимизирана форма за подобро дишане



018520175 **1852R1750**
2.273,65 лв. **1.728,00 лв.**

Портативен индукционен нагревател

- нагрива и освобождава болтове, главини и лагери
- без употреба на открит пламък
- позволява нагриването на всички видове феромагнитни метали

БЪРЗО ОСВОБОЖДАВАНЕ НА БОЛТОВЕ И ГАЙКИ

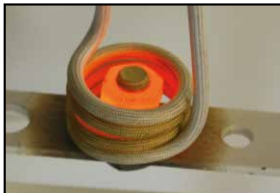

480x370x130 mm



Технически данни:
• захранване: 230V AC, 50/60 Hz
• напрежение: max. 7,5A
• мощност: max. 1.75 kW

ПРЕДИМСТВА:

- 1 - Пестене на време: бързо и прецизно нагриване
- 2 - Противопожарно: работа без открити пламъци, максимална безопасност за механика
- 3 - Функционално: позволява работа с една ръка, бърза смяна на нагревателите

ПРИЛОЖЕНИЯ:

- Автомобилна индустрия
- Индустриална поддръжка
- Авиационна индустрия
- Военноморска индустрия
- Нефтодобивна индустрия

Стандартно оборудване:

- (1) 2 челни нагревателя, Ø 19 и 26 mm, за гайки
- (3) 1 плосък нагревател, за повърхности
- (2) 1 гъвкав нагревател, 800 mm дълъг
- в пластмасова кутия

017600020 **1760/RMS**
454,73 лв. **341,00 лв.**

Индустриален дигитален мултицет прецизен и здрав, 6-милиметров излят корпус, с противохлъзгащо, удароустойчиво гумено покритие

- Водоустойчивост IP67
- Защита до 1000V
- Тестван при падане от височина до 2 m
- Защитени входове
- Автоматичен обхват
- Голям дисплей, осветен в синьо
- Датчик за температура - тип K (включен в комплекта)
- Автоматично изключване
- Гумена основа за по-голям комфорт при употреба
- Двойно изолирани кабели, 1000V, дължина 1 m
- Окомплектован в текстилен калъф
- CAT IV 600V/ CAT III 1000V
- Измерва ефективните стойности TRUE RMS



	Измервателен обхват	Основна прецизност
AC/DC напрежение	110mV – 600V ±0.8%	- ±2% rdg
AC/DC ток	110µA – 10A ±1.5%	- ±2% rdg
Съпротивление	110Ω – 40MΩ ±1.2%	- ±2.5% rdg
Капацитет	11nF – 40mF ±5%	- ±10% rdg (up to 11mF)
Честота	1100Hz – 110 MHz ±1.2%	- ±1.5% rdg
Температура	-32°C – +1000°C ±3%	- ±5% rdg
Диоден тест	3V DC ±10% rdg	
Непрекъснатост на ел. верига	<30 Ω	



011490010 **1149F**
26,89 лв. **22,00 лв.**

Саморегулиращи се клещи за челно заголване на кабели с режещо острие



0,2÷6 mm²

1740B

Компактна усилена нитачка

- Оптимизирани рамена за увеличена сила и намален размер.
- 3 челюстно захващане за перфектно сцепление.
- Регулируема глава за контрол на изтеглянето с 2 до 5 движения

2,4÷4,8 mm стомана

017400280 **1740B 280**
113,28 лв. **90,60 лв.**

2,4÷6,4 mm стомана

017400330 **1740B 330**
131,20 лв. **105,00 лв.**



3 ЧЕЛЮСТИ ЗА ПОВИШЕНО СЦЕПЛЕНИЕ

L 330 mm

С КОНТЕЙНЕР ЗА СТЕБЛАТА

016090101 **1609B**
482,44 лв. **362,00 лв.**

Механични кербовъчни клещи

- За неизолирани медни кабелни крайници, 10÷120 mm²
- Противохлъзгаща гумена дръжка
- Вътрешен "H"-образен щифт за плавна работа
- Изработени от полирана стомана



10÷120 mm²



L 600 mm

017410000 **1741B**
~~59,49 лв.~~ **47,60 лв.**

Нитачка
 с 4 сменяеми накрайника



L 250 mm

017410450 **1741U**
~~71,71 лв.~~ **57,40 лв.**

Ултра компактна нитачка с
 регулируемо усилие
 4 сменяеми накрайника



3 ЧЕЛЮСТИ
 ЗА ПОВИШЕНО
 СЦЕПЛЕНИЕ



L 200 mm

017490005 **1749AC**
~~58,67 лв.~~ **46,90 лв.**

Пистолет за силикон



230 mm
 STANDARD Ø 50 mm

017490010 **1749A**
~~66,01 лв.~~ **52,80 лв.**

Пистолет за силикон
 с алуминиево тяло



018700220 **1870I**
~~382,20 лв.~~ **290,50 лв.**

Праховсмукачка за твърди частици и
 течности, 20 l, корпус от неръждаема
 стомана

ТЕХНИЧЕСКИ ХАРАКТЕРИСТИКИ:

- волтаж: 230/240 V
- честота: 50/60 Hz
- макс. мощност: 1200 W
- въздушен поток: 58 l/sec.
- макс. вакуум: 190 mbar
- капацитет на резервоара: 20 l, изработен от неръждаема стомана
- ниво на шум: <70 dB(A)
- дължина на кабела: 5 m
- СТАНДАРТНИ АКСЕСОАРИ Ø 36 mm
- 1бр. гофриран маркуч с ергономична дръжка и отдушник
- 2бр. твърди удължителни тръби
- 1бр. мултифункционална четка за подове и течности
- 1бр. плосък накрайник
- 1бр. хартиена торбичка



NEW



ФИЛТРИРАЩИ СИСТЕМИ

- 1 въздушен филтър 1900 cm² - 12 µm nom.
- 1 филтър против пяна PPI 45/PPI 30

//1833...

LED фенер с висока яркост, изработено от здрав анодизиран алуминий
 • настройка на фокуса
 • 2 степени на яркост



**живот на батерията:
10.0 h - L 150 mm**

018330002 **1833 S**
57,86 лв. **44,00 лв.**

**живот на батерията:
8.5 h - L 196 mm**

018330004 **1833 L**
119,79 лв. **91,00 лв.**

**живот на батерията:
7.5 h - L 162 mm**

018330003 **1833 M**
72,53 лв. **55,10 лв.**

**живот на батерията:
22 h - L 300 mm**

018330005 **1833 XL**
149,95 лв. **114,00 лв.**

//018380224 1838SLIM
110,02 лв. **83,60 лв.**

Акумулаторна, инспекционна, шарнирна 3-LED лампа

- магнитна основа
- време за зареждане: 2.5 ч.
- експлоатация на к-т батерии: 2-4h/ челна 3h
- **3 точки на светене**
- предна: 100/200 лумена
- задна: 180 лумена
- челна: 80 лумена



//018380300 1838FLASH
505,26 лв. **384,00 лв.**

Компактен акумулаторен прожектор за универсална употреба

- IP65 - без външно захранване
- Двойна яркост: 650 / 300 lumens
- Литиево-полимерна батерия 7.4 V 4000 mAh



//018380400 1838AM
162,99 лв. **123,90 лв.**

Акумулаторна LED инспекционна лампа, две зони на светене, шарнирна, въртене на 180°, с въртяща се кука

- две зони на светене:
 предна: LED COB, 60-700 лумена, регулируема с потенциометър
 челна: LED SMD, 120 лумена, ON-OFF превключвател
- акумулаторна 3.6V 2600mAh Li-ion батерия
- с USB-C порт
- доставя се с 100-240V / 50-60Hz зарядно
- време за зареждане: 4h
- време на светене:
 предна: 2.5-16h
 челна: 10h
- 3-LED индикатор на батерията.
- шарнирна, върти се на 180° (± 90° спрямо оста)
- магнитна основа (с неодимов магнит), върти се на 90°
- въртяща кука

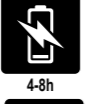
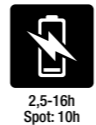

L 405 mm

NEW



//018380122 1838S
130,39 лв. **99,10 лв.**

Акумулаторна инспекционна LED лампа

- въртене на 180°
- двойно осветяване, основно и челно
- 700 лумена / челно 200 лумена
- противоплъзгащ гумен корпус
- 2 куки за окачване
- магнити в основата и на гърба
- зарядно (100-240V / 50-60Hz)
- време за зареждане: 4h
- време на светене: 2-7.5 h



//018380010 1838COB
149,98 лв. **107,10 лв.**

Компактна акумулаторна лампа с ултра ярки LED диоди.

- Литиево-полимерна батерия
- Компактен, противоплъзгащ гумен корпус
- Кука за закачане
- Магнитна основа, върти се на 180 градуса
- Със зарядно 100-240Vac / 50-60Hz
- Яркост 55 / 110 lumens
- Време на светене: 5 / 2.5 часа
- IP20



//018360050 1836A
79,86 лв. **60,70 лв.**

LED челник, двойна яркост, с безконтактен ON/OFF сензор

- 120/65 lumens
- IP54
- Батерии: 3xAAA включени в комплекта

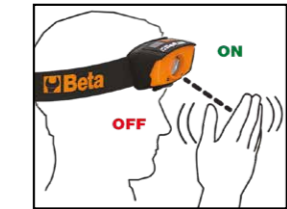

//1837C

LED прожектор, акумулаторен

- 3 степени на яркост
- Зарядно устройство: вход: 100- 240V AC - 50/60Hz; изход: 15V 1.5A
- време за зареждане: 4 часа
- 3-LED индикатор за зареждане
- въртящ се до 180°
- IP65
- IK07
- с практична магнитна основа



500/1000/2100 lumen

018370210 **1837C/2100**
284,41 лв. **216,20 лв.**



1100/2200/4300 lumen

018370430 **1837C/4300**
417,24 лв. **317,10 лв.**



//018380111 1838/11LED
249,37 лв. **189,50 лв.**

Акумулаторна инспекционна лампа с ултра ярки LED диоди, литиево-полимерна батерия

- Компактен корпус от противоприплъзваща гума
- Със зарядна станция, 110-230Vac



ВЕЧЕ И LED ДИОД ОТГОРЕ



ШИРОКОЪГЪЛНО ОСВЕТЯВАНЕ



КУКА ЗА ОКАЧВАНЕ



<20% battery indicator





- CE
- IP20
- 3
- USB-C
- NEW



018380270 **1838E**
278,71 лв. **211,80 лв.**

Акумулаторна LED лампа (за под капака)

- тройна яркост: 500/1000/2000 лумена
- може да се върти на 360°
- дължина: 116 ÷ 188 cm
- алуминиево тяло
- гумени куки
- USB-C зареждане
- доставка се с зарядно
- вход: 100-240V ~ 50/60Hz
- изход: DC 5V - 2000 mA

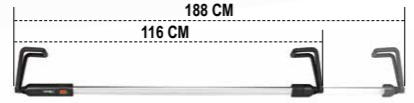

• 2 режима на зареждане: зареждане през USB порт зареждане през USB порт на вътрешната батерия

018380271 **1838E-BT**
78,23 лв. **59,50 лв.**

Tölthető akkumulátor az 1838E lámpához, USB-C csatlakozóval

- Li-Ion 3,6V
- DC 5V - 2000 mA



018370450 **1837M**
443,32 лв. **336,90 лв.**

Акумулаторен LED прожектор за установяване "съответствие на цветовете", приложение - визуална проверка, висок индекс на цветопрераждане (CRI 96+), до 2,000 lumens

- 3 степени на яркост: 500/1,000/2,000 lumens
- CRI (индекс на цветопрераждане): 96+
- CCT (корелирана цветна температура): 2700K/ 3500K/ 4500K/ 5500K/ 6500K
- зарядно: вход: 100-240V AC - 50/60Hz; изход: 15V 1.5A
- бърза връзка на зарядното
- време за зареждане: 3.5 часа
- работа на акумулатор: 8/4/2 ч.
- индикатор на заряда
- бутон и LED индикатор за температура на цвета
- бутон и LED индикатор за яркостта
- може да се върти до 180°
- IP65
- IK07



96 CRI+



220x225x70 mm

NEW
НОВА ГАМА МАКАРИ

Новата гама автоматични макари на Beta е разработена с оглед задоволяване на всички изисквания на специалистите. Пружина с изключителна устойчивост, осигурява забележителна издръжливост и плавно придвижване на маркуча. Барабаните, произведени от плътен полипропилен, осигуряват уникална удароустойчивост. Възможност за деактивиране на блокиращото устройство, позволяващо непрекъснато движение на маркуча. Всяка макара е оборудвана с шарнирна конзола за стенов монтаж, въртяща се на 180° и система за бърз демонтаж / монтаж на макарата от нея.

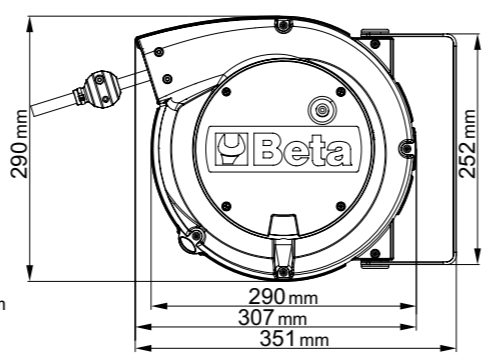
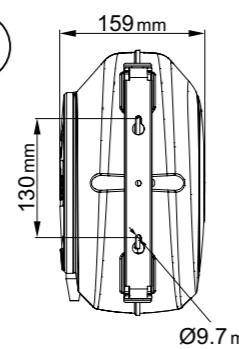

018420821 **1842 15-H05/LED**
516,67 лв. **392,70 лв.**

Автоматична макара с ел. кабел и LED инспекционна лампа, 100-240Vac

- с 230/12V защитен трансформатор
- H05VV-F 2x1.0 mm² кабел



018440315 **1844 15-H05**
307,23 лв. **233,50 лв.**

Автоматична макара с ел. кабел - 3Gx1.5 mm²

- 3Gx1.5 mm² кабел
- с термозащита
- макс. мощност (навит): 1500W (230V-20°C)
- max. power (развит): 2500W (230V-20°C)



018440316 **1844 15-H05/SCK**
361,01 лв. **274,40 лв.**

Автоматична макара с 3Gx1.5 mm² ел. кабел и щепсел тип SCHUKO type

- 3Gx1.5 mm² кабел
- с термозащита
- макс. мощност (навит): 1500W (230V-20°C)
- макс. мощност (развит): 2500W (230V-20°C)

012730851 **1273MQ/D6**
105,94 лв. **80,40 лв.**

Комплект от 6 бр. отвертки

1274MQ 3x100-4x100-5,5x125 mm
1272MQ PH0x60-PH1x80-PH2x100 mm



EN 60900

012730606 **1273MQF/D6**
135,28 лв. **103,10 лв.**

Комплект от 6 бр. отвертки

1274MQ/F 0.5x3,5x100 - 0.8x4,5x100 - 1x5,5x125 - 1.2x6,5x150 mm
1272MQ/F PH1x4.5x80- PH2x6x100 mm



EN 60900

011690143 **1169MQ/D2**
152,39 лв. **121,90 лв.**

Комплект високоволтови комбинирани клещи (1 бр.) и диагонални клещи резачки (1 бр.)



1082MQ 160 mm



1150MQ 180 mm

EN 60900

009140054 **914MQ-A/S4**
92,90 лв. **69,90 лв.**

Комплект от ръчни шестостенни вложки на 3/8", от специален полиамид върху основа от технически полимер



EN 60900

Ø mm	Max (Nm)
8	6
10	9
13	20
17	30

011280101 **1128MQ**
75,79 лв. **56,80 лв.**

Ножици за електротехници, остриета от неръждаема стомана, с микрозъбци



IEC 60900

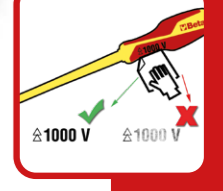
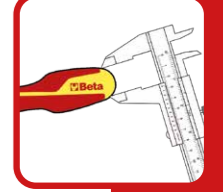

017600025 **1760/OHM** 
1.258,25 лв. **944,00 лв.**

Мултицет за тестване на изолирани високоволтови кабели TRUE RMS indicator



 CAT. IV 600V
 CAT. III 1000V

AC/DC напрежение:	50mV - 1000V	Основна прецизност	±0.06% - ±0.1% rdg
AC/DC ток:	0.01µA - 10A		±0.5% - ±1% rdg
Съпротивление:	0.01Ω - 50MΩ		±0.2% - ±2% rdg
Meg OHM:	0.01 - 5000MΩ		±4% rdg, max current 1mA
Капацитет:	5nF - 10mF		±1.5% - ±3% rdg
Честота:	50Hz - 100 MHz		±0.02% - ±0.1% rdg
Температура:	-50°C - +1350°C		±0.5% rdg
Диоден тест:	3V dc		
Непрекъснатост на верига:	<30 Ω		

059880400 **5988VNB-MQ/A**
4.335,42 лв. **3.126,00 лв.**

Комплект от 67 бр. изолирани инструмента, 1000V, в мека тави



Количество / Описание	Beta N.	TR
12 1000V 7-8-10-11-12-13-14-15-16-17-19-22 mm	52MQ	M49
12 7-8-10-11-12-13-14-15-16-17-19-22 mm	89MQ	M49
4 ○ 4-5-6-8 mm	910MQ/PE	M108
11 ○ 7-8-10-11-12-13-14-15-16-17-19 mm	910MQ/B	M108
6 ○ T15-T20-T25-T27-T30-T40	910MQ/TX	M108
2 ○ 8-10 mm	910MQ/XZN	M108
1 3/8" 125 mm	910MQ/21	M108
1 3/8" 250 mm	910MQ/22	M108
1 3/8"	910MQ/T	M108
1 3/8"	910MQ/55	M108
1	1128MQ	M161
1 250 mm	1048MQ	M161
1 1000V ≡ 160 mm	1082MQ	M161
1 1000V ≡ 180 mm	1150MQ	M161
1 ≡ 160 mm	1162MQ	M161
1 ≡ 160 mm	1164MQ	M161
4 1000V	1272MQ	M161
4 PH0x60 - PH1x80 - PH2x100 - PH3x150 mm		
4 1000V	1274MQ	M161
1 ● 2,5x75 - 3x100 - 4x100 - 5,5x125 mm	1777MQ/U	M161

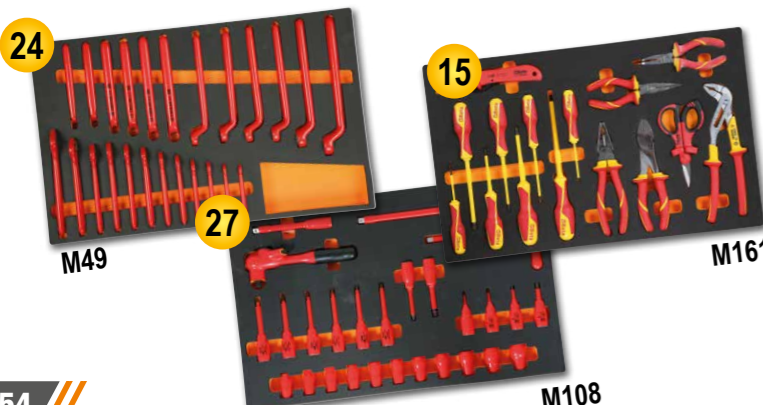

021150332 **2115PL-MQ32**
1.848,92 лв. **1.364,00 лв.**

Комплект от 32 бр. изолирани инструмента за хибридни автомобили, в мека тави, в пластмасова кутия



 1000 V

Количество / Описание	Beta N.
1 1/2"	920MQ/55A
1 10-12 mm	89MQ
1 ○ 1/4"	850MQ
10 ○ T7-T8-T9-T10-T15-T20-T25-T27-T30-T40	860TX/A10
7 ○ 8-10-12-13-14-17-19 mm	920MQ/A
1 1/2" 125mm	920MQ/21
1 1/2" 250mm	920MQ/22
1 250 mm	1048MQ 250
1 1000V ≡ 180mm	1150MQ
1 ≡ 160mm	1164MQ160
2 1000V	1272MQ
● 4.5X80-6X100mm	
3 1000V	1274MQ
● 3X100-4X100-5.5X125	
1	1995MQ/G2
1	CP15L

020010154 **2001/BZ24 MQ**
540,15 лв. **383,20 лв.**

Сгъваема чанта за инструменти с комплект от 24 бр. инструменти, за електротехници



Количество / Описание	Beta N.
1 бр. ножица права с назъбени резци	1128BMX
1 бр. клещи комбинирани плоски 180 mm изолирани 1000V	1150MQ
5 бр. звездогаечни ключа 8-10-13-17-19	42
3 бр. отвертки прави, изолирани, 1000V	1274MQ
3 бр. отвертки Beta Grip Phillips® изолирани, 1000V	1272MQ
9 бр. шестограми оксидирани с обла глава	96BP/SC9
1 бр. фазомер 150-250V с отвертка права	1253
1 бр. клещи резачки диагонални 160 mm, изолирани 1000V	1082MQ

РЕЖЕЩИ ИНСТРУМЕНТИ

НОВА ПЕРСПЕКТИВА

За да променим дизайна на нашите ножици за електротехници, ние отделихме време, за да наблюдаваме работния процес на потребителите. Превърнахме ги в универсален инструмент, събиращ в себе си 4 основни характеристики.

Рязане
бързи и остри, за кабели до 50 mm², с канал за рязане на кабели и микроназъбено острие.

Оголване на кабели
чувствителната връзка между раменете позволява правилното оголване дори на най-тънките кабели

Кримпване
надеждно и трайно, за изолирани кабелни обувки

Разширяване на отвори
уникалният профил за фрезозане на отвори позволява акуратното разширяване на отвори в електрически кутии



011280095 **1128FXS**
59,49 лв. **47,60 лв.**

Ножици за електротехници, прави остриета от неръждаема стомана, с микрозъбци, канал за рязане на кабели и кримпване на изолирани кабелни обувки

- Калъф за окачване на колан
- Двуконтактни дръжки
- Щифт против разхлабване
- Външен профил: предназначени за разширяване на отвори в пластмаса, от 13 до 21 mm



011280088 **1128BAX**
52,16 лв. **41,70 лв.**

Двойно действаща ножица за електротехници, карбоново покритие

- Висока твърдост на остриетата (устойчиви на износване)
- Нисък коефициент на триене
- Щифт против разхлабване

НИСЪК
КОЕФИЦИЕНТ
НА ТРИЕНЕ



Профил:
За разширяване на отвори в пластмаса, от 13 mm до 24 mm.



017260050 **1726BM**
74,71 лв. **57,40 лв.**

Ножовка със система за бързо освобождаване на листа

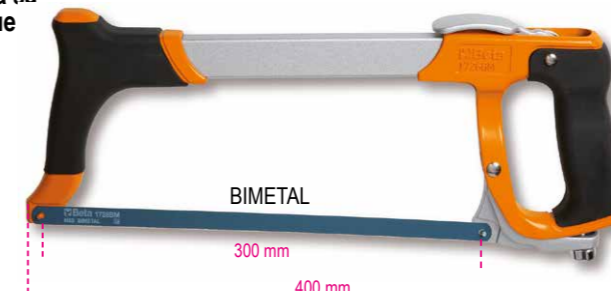

BIMETAL

300 mm
400 mm

017780088 **1778P**
58,67 лв. **44,60 лв.**

Сгъваем нож, острие и ръкохватка от неръждаема стомана и алуминий, механизъм за отваряне с бутон • в калъф



017780080 **1778SOS**
51,34 лв. **39,00 лв.**

Сгъваем нож "аварийни ситуации" с найкрайник за чупене на стъкла и допълнително острие за рязане на безопасителен колан

- със скоба за колан и калъф
- дръжка от анодизиран алуминий
- заключване на острието за безопасност



017710050 **1771BM**
34,78 лв. **25,40 лв.**

Макетен нож, 18 mm, 6 бр. резервни остриета



017720040 **1772M**
29,01 лв. **23,20 лв.**

Макетен нож с прибиращо се острие, в комплект с 3 остриета острието се прибира автоматично чрез пружинен механизъм

- отлят корпус
- найкрайник за отстраняване на телбод скоби с дръжката



РЕГУЛИРУЕМА ДЪЛБОЧИНА НА РЯЗАНЕ: 5-25 MM

Новото продуктово семейство Beta Abrasives обхваща широка гама от разнообразни абразиви, осигурявайки невероятна техническа подкрепа за специалистите. Всичко това е резултат на производствените умения на водещи компании на пазара като AbraBeta и Epra.

// 11001

Абразивни дискове за рязане на стомана и неръждаема стомана, с вдлъбнат център

A30S

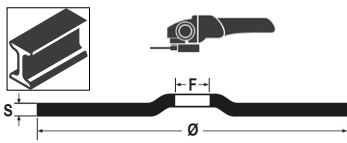

Ø mm	S mm	F mm		ЛВ.
230	3,2	22,23	110010233	4,71 лв. 3,60 лв.

// 11035-11038 **TOP** — LINE —

Абразивни дискове за рязане на стомана и неръждаема стомана, тънки, с плосък център

A46U

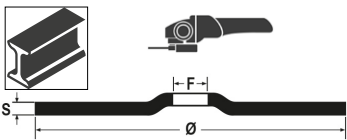

	Ø mm	S mm	F mm		ЛВ.
11035	125	1,0	22,23	110350022	2,90 лв. 2,20 лв.
11035	125	1,6	22,23	110350062	2,90 лв. 2,20 лв.
11038	230	2,0	22,23	110380022	2,90 лв. 2,20 лв.

// 11049 **PREMIUM** — LINE —

Абразивни дискове за рязане на стомана и неръждаема стомана, тънки, с плосък център

A36Q

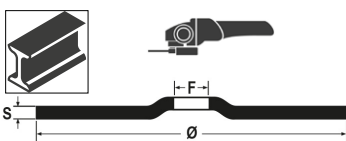

Ø mm	S mm	F mm		ЛВ.
230	2,0	22,23	110490019	4,43 лв. 3,40 лв.

// 11011

Абразивни дискове за рязане на стомана и неръждаема стомана, с вдлъбнат център

A24N

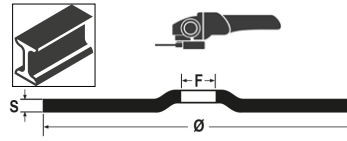

Ø mm	S mm	F mm		ЛВ.
230	6,5	22,23	110110230	1,74 лв. 5,90 лв.

// 11046 **PREMIUM** — LINE —

Абразивни дискове за рязане на стомана и неръждаема стомана, тънки, с плосък център

A46Q

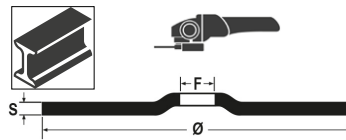

Ø mm	S mm	F mm		ЛВ.
125	1,0	22,23	110460010	2,36 лв. 1,80 лв.
125	1,6	22,23	110460016	2,36 лв. 1,80 лв.

// 11210B **PREMIUM** — LINE —

Абразивни дискове за рязане на стомана и неръждаема стомана, тънки, с плосък център

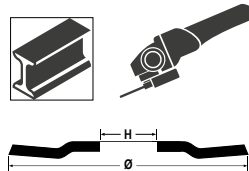

Ø mm	P	F mm		ЛВ.
125	40	22,23	112100104	4,48 лв. 3,40 лв.
125	60	22,23	112100106	4,48 лв. 3,40 лв.
125	80	22,23	112100108	4,48 лв. 3,40 лв.

// 11220B **TOP** — LINE —

Фибър диск с циркониев абразив, основа от фибростъкло, единичен абразив

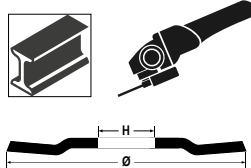

Ø mm	P	F mm		ЛВ.
125	40	22,23	112200104	5,62 лв. 4,30 лв.
125	60	22,23	112200106	5,62 лв. 4,30 лв.
125	80	22,23	112200108	5,62 лв. 4,30 лв.

НОВАТА ГАМА ВЕТА-БРАНДИРАНИ ЪГЛОШЛАЙФИ

Мощност, надеждност и издръжливост са трите отличителни черти на новата гама, като фокусът също е върху максимална безопасност и лекота при употреба от професионалистите.

• **Изключително поведение:**

Мощен, износоустойчив и издръжлив мотор
Вентилационни отвори, осигуряващи оптимално охлаждане, защитени от проникване на прах

• **Безкомпромисна безопасност за операторите:**

Заклучване на шпиндела за бърза смяна на диска
Защита срещу случайно активиране
Плавен старт

• **Уникален комфорт и лесна употреба:**

Ергономична, противоплъзгаща ръкохватка за повишен комфорт и безопасност

Глава, позволяваща работа в затворени (ограничени) пространства

Кабел без заплитане с дължина не по-малка от 4 метра за по-лесно движение

Допълнителна ръкохватка, която може да се монтира от двете страни

Налични за дискове с размери 115/125/230 мм., и мощност от 750 W до 2400 W.

- Защита срещу случайно активиране
- Допълнителна ръкохватка, която може да се монтира от двете страни
- Блокаж на шпиндела за бърза смяна на диска
- Вкл./Изкл. заключващ плъзгащ превключвател
- Вентилационни отвори, защитени срещу проникване на прах и осигуряващи оптимално охлаждане
- Сервизен инструмент, включен

NEW

019560011 1956 115-750W **750W**
96,16 лв. **72,10 лв.**

Ъглошлайф за дискове Ø 115 mm

Идеален за рязане, шлайфане и други груби дейности
Мощен мотор: (750 W)

Ергономична, противоплъзгаща ръкохватка за повишен комфорт и безопасност

Глава, позволяваща работа в затворени (ограничени) пространства

Олекотен (не повече от 1.8 кг.)



Технически характеристики:

- Мощност : 750 W
- Волтаж: 220-240 V / 50 Hz
- Диаметър на диска (не е включен): 115 mm
- Свободна скорост: 11,000 rpm
- Резба на шпиндела: M14
- Захранващ кабел: 4 m
- Тегло: 1.8 kg

019560125 1956 125-1400W **1400W**
187,43 лв. **140,60 лв.**

Ъглошлайф за дискове Ø 125 mm

Идеален за рязане, шлайфане и други груби дейности
Мощен мотор (1400 W) - променлива скорост

Ергономична, противоплъзгаща ръкохватка за повишен комфорт и безопасност

Глава, позволяваща работа в затворени (ограничени) пространства



Технически характеристики:

- Мощност: 1400 W
- Волтаж: 220-240 V / 50 Hz
- Диаметър на диска (не е включен): 125/115 mm
- Свободна скорост: 3,000 - 10,000 rpm
- Резба на шпиндела: M14
- Захранващ кабел: 4 m
- Тегло: 2.5 kg

019560230 1956 230-2400W **2400W**
252,63 лв. **189,50 лв.**

Ъглошлайф за дискове Ø 230 mm

Идеален за комплексни металообработващи дейности като рязане, шлайфане и други
Мощен мотор: (2400 W)

Ергономична, противоплъзгаща ръкохватка за повишен комфорт и безопасност



Технически характеристики:

- Мощност: 2400 W
- Волтаж: 220-240 V / 50 Hz
- Диаметър на диска (не е включен): 230 mm
- Свободна скорост: 6,500 rpm
- Резба на шпиндела: M14
- Захранващ кабел: 4 m
- Тегло: 5.8 kg

018980004 **1898/K40** 
7.000,39 лв. **4.905,90 лв.**

Екологичен уред за почистване на детайли, ръчен, с подгряване

- Използвайте включената биоактивна течност, масло и други остатъци могат да бъдат ефективно отстранени от различни детайли без нужда от агресивни химикали
- Биоактивната течност преобразува маслото и други остатъци във въглероден диоксид и вода, и може да се използва отново и отново
- Няма нужда от специализирано събиране и предаване на отпадъци
- Подходящо за метални и пластмасови детайли

ОБОРУДВАНЕ:

- четка с дълъг косъм и маркуч
- възможност за работа с лява и дясна ръка
- перфорирани решетки от нерждаема стомана
- колела със спирачка
- дисплей с работна температура и предупреждение за ниско ниво

ВКЛЮЧЕНИ АКСЕСОАРИ:

- 2 20 л. туби с екологична почистваща течност
- и 2 опаковки с бактерии



ЕФЕКТИВЕН И ЕКОЛОГИЧЕН



БЕЗ ПРЕДАВАНЕ НА ОПАСНИ ТЕЧНОСТИ!

ТЕХНИЧЕСКИ ХАРАКТЕРИСТИКИ:	
Макс. капацитет на помпата:	10 l/min
Резервоар:	40 l
Работна температура:	+5°C ÷ +40°C
Тегло:	50 kg (празен)

ВНИМАНИЕ!
Държави, където продукт 1898/K40 може да бъде дистрибутиран: Австрия, Белгия, Франция (от 2021), Унгария, Италия, Нидерландия, Полша, Португалия, Испания, Великобритания.

1895 

Ултразвукова вана за почистване на детайли със специална "degas" функция

- Ултразвуков ефект при нагрята течност за ефективно почистване на части (инжектори, карбуратори, клапани и др.)
- Дигитален дисплей, индикиращ температура и време на почистване
- Два режима на работа: "слабо" и "нормално"
- За "нормално" почистване, използвайте вода с температура 50-60 °C
- За по-сериозно почистване, добавете непенещ се препарат за ултразвукови вани
- Режим "DEGAS" засилва процеса на преминаване на въздушните балончета и по този начин подобрява ултразвуковия процес на почистване.



1895 6 1895 13 1895 27

Капацитет на ваната	6 l	13 l	27 l
Кран за източване	✓	✓	✓
Мощност	150 Watt	300 Watt	500 Watt
Подгряваща мощност	300 Watt	400 Watt	500 Watt
Температурен диапазон	0÷80°C	0÷80°C	0÷80°C
Цикъл на работа	0-99 minutes	0-99 minutes	0-99 minutes
Честота	40 kHz	40 kHz	40 kHz
Захранване	220/230V	220/230V	220/230V
	330x180x310 mm	350x325x320 mm	530x330x380 mm

018950060 **1895 6 I**
1.096,89 лв. **767,80 лв.**

018950130 **1895 13 I**
1.701,57 лв. **1.191,10 лв.**

018950270 **1895 27 I**
2.371,44 лв. **1.660,00 лв.**

014980108 **1498/8A**
342,27 лв. **257,00 лв.**

8A

Електронно зарядно устройство

- Функция за възстановяване на напълно изтощени акумулатори
- Зареждане 13.8V-5A
- Защита от обратен поляритет и късо съединение
- Ръчно избиране на тип акумулатор
- Осветен дигитален дисплей
- Кука за окачване



Захранване:	220V-240V
Честота:	50-60 Hz
Напрежение (мин.-макс.):	2-8 Amp
Волтаж на акумулатора:	12V
Капацитет на акумулатора:	5Ah-160Ah
Степен на защита:	IP65
Вид на акумулатора:	Wet-Gel-Dry-AGM

014980126 **1498/16A**
720,40 лв. **540,00 лв.**

16A

Електронно мултифункционално зарядно устройство, 12-24V

- Графичен дисплей с подсветка
- макс. зареждащ ток: 16A
- зареждане и поддръжка на акумулатора
- защита срещу късо съединение и обръщане на поляритета
- 9 степени на зареждане
- функция зареждане SHOW ROOM (13.8V - 12A)
- функция зареждане SUPPLY (14V - 12A)
- функция за запазване на стойностите (13.8V - 12A)
- функция за възстановяване на батерията
- държач за клампите
- кука за закрепване
- доставя се с аксесоари: кабел с клампи, кабел с клеми с отвор



Технически характеристики
Захранване: 220-240V
Мощност: 240W
Стартов ток: 4-16A
Типове батерии: Agm - Wet - Lithium (LiFePo4)
Капацитет на зареждане: 5-360Ah
Капацитет на поддръжка: 5-550Ah
Волтаж на изхода: 12-24V
Минимален волтаж на батерията: 0.8V
Степен на защита: IP20

017600008 **1760DGT/2** 
1.147,42 лв. **861,00 лв.**

Дигитален аутомотив мултицет, с 2-канален осцилоскоп с генератор на вълни



- КОМПЛЕКТЪТ СЪДЪРЖА:**
- сонди за мултицет
 - 2 BNC щипки за осцилоскоп
 - сонда за осцилоскоп (1X и 10X)
 - зарядно
 - калъф

ТЕХНИЧЕСКИ ДАННИ:	
Дисплей:	2.8" цветен TFT
Резолюция:	320 x 240 pixel
Захранване:	100V-240V AC, 50Hz-60Hz; DC INPUT 5V DC-2A
Батерии:	2 x 2600 mAh



199 mm
40 mm
98 mm

ХАРАКТЕРИСТИКИ НА МУЛТИЦЕТА:

Проверка на: Волтаж, Напрежение, Съпротивление, Капацитет, Диоди и On-Off
Макс. волтаж: 600V DC
Макс. напрежение: 10A DC
Макс. съпротивление: 40MOHM
Макс. капацитет: 100uF



ХАРАКТЕРИСТИКИ НА ОСЦИЛОСКОПА:

Horizontal
Bandwidth: 40MHz
Sampling frequency range: 250MSa/s (single channel) - 125MSa/s (double channel)
SEC/DIV range: 5ns/div ÷ 500s/div 1,2,5 sequence

Vertical
VOLTS/DIV range: 10mV/div÷10V/divat BNC input
Selectable analogue, bandwidth limit, typical: 20MHz
Low frequency response (-3db): ≤10Hz a BNC
DC Gain Accuracy: ± 3% for Normal or Medium acquisition mode, 10V/div ÷ 10 mV/div

Trigger
Type: Edge
Mode: Auto, Normal, Single
Slope: Rising, Falling, Rising, & Falling
Source: CH1, CH2



Input
Coupling: DC, AC or GND
Supported probe attenuation factors: 1X, 10X, 100X, 1000X

Arbitrary waveform generator
Waveform frequency: Sine (1Hz÷25MHz), Square (1Hz÷10MHz), Ramp (1Hz÷MHz), EXP (1Hz÷5MHz)
Width: 2.5Vpp (50Ω) - 5Vpp (high impedance)
Output impedance: 50Ω

014970180 **1497TE**
37,00 лв. **28,90 лв.**

Клещи за отстраняване на електрически конектори
Изключително тънките челюсти, позволяват освобождаване на конекторите, без нараняването им

L mm	A Max mm	Ø mm
215	63	4



NEW

014970200 **1497/C23**
347,16 лв. **271,00 лв.**

Комплект от 23 бр. инструмента за демонтаж и монтаж пинове на електрически букси



440x250x70 mm

014970300 **1497/C94**
644,20 лв. **458,00 лв.**

Комплект от 94 конектора за тестване на електрически системи

Окомплектацията включва:

- 2 Т-образни изолирани конектори
- 2 потенциометъра
- 2 предупредителни светлинки
- 2 SRS конектори
- 2 крокодилчета
- 2 сонди
- 2 пробивника
- 2 двойни "бапапа" конектори
- 4 единични "бапапа" конектори
- 24 плоски мъжки терминали (клеми) 0.6÷6 mm
- 12 кръгли мъжки терминали (клеми) 1.6÷3.9 mm



430x390x100 mm

017600000 **1760PA/AC-DC**
508,52 лв. **381,00 лв.**

Амперклещи с дигитален мултицет

ТЕХНИЧЕСКИ ДАННИ
DC напрежение: 0.1mV ÷ 600V
AC напрежение: 0.1mV ÷ 600V
DC ток: 0.01A ÷ 1000A
AC ток: 0.01A ÷ 1000A
Измерване на съпротивление: 0.1Ω ÷ 40MΩ
Измерване на капацитет: 0.001nF ÷ 40 μF
Измерване на честота: 0.001kHz ÷ 4kHz
Измерване на температура: -40°C ÷ 1000 °C -40°F ÷ 1832°F

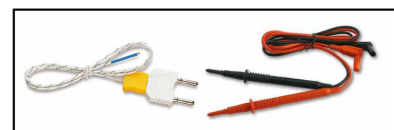

CE



500°C

017600350 **1760/IR500**
244,48 лв. **183,00 лв.**

Дигитален инфрачервен термометър с двойна лазерна система за измерване

Технически характеристики
Обхват на измерване: -50 ÷ 500 °C (-22 ÷ +932 °F)
Резолюция на дисплея: 0.1 °C (0,1 °F)
Прецизност: -50 °C ÷ +20 °C (+/- 3 °C); 20 ÷ 500 °C (+/-2% or 2 °C)
Оптическа резолюция (D:S): 12:1
Автоматично изключване: след 10 сек.
Работна температура: 0 °C ÷ 50 °C
Съхранение при температура: -20 °C ÷ 60 °C
Захранване: 1 9V батерия

014980014 **1498LT/12-24**
2.583,33 лв. **1.937,00 лв.**

Преносим, високоефективен стартер 12-24 V, свръхолекотен

Микропроцесорът осигурява пълна защита срещу:

- обратен поляритет
- късо съединение
- некоректен волтаж
- претоварване
- недостатъчно зареждане
- презареждане
- прегряване

ДО 10.000A В 5 KG ТЕГЛО!



NEW



ТЕХНИЧЕСКИ ДАННИ

- работно напрежение: 12/24V
- постоянен: 2000/1000 A
- макс. пусков ампераж: 5000/2500 A
- пиков ампераж: 10000/5000 A
- ампераж на щипките: 1000 A
- сечение на кабела: 25mm²
- автоматично захранване: 4 Аmp
- функция за запазване на стойностите

ПОДХОДЯЩ ЗА УПОТРЕБА С АВТОМОБИЛИ И КАМИОНИ 12-24 VOLT



Дължина на кабела: 160 cm



014980012 **1498LT/12** CE
1.303,89 лв. **978,00 лв.**

Портативен уред за стартов ток, изключително лек
Функция запазване на паметта

Работно напрежение:	12V
Постоянен ампераж:	800A
Макс. стартов ампераж:	2000A
Пиков ампераж:	4000A
Дължина на кабелите:	500 mm
Тип акумулатор:	4 celle LifePo4
Функция запазване на памет:	ДА
Със зарядно 12 V 1,3A	260x135x72 mm



4000A

ТЕГЛО НЕНАДВИШАВАЩО 2.5 KG!



014980000 **1498MN/12** CE
558,04 лв. **419,00 лв.**

Мултифункционално портативно стартерно устройство

- Стартов кабел с изолирани щипки и защитен диод
- Зарядно
- Зарядно за автомобил
- USB кабел с адаптери



240x185x60 mm



Пиков ампераж:	600A
USB изход:	5V 1A-2A
Стартов ток:	12 Volt



014980490 **1498/24** CE
2.184,01 лв. **1.637,00 лв.**

Уред за подаване на стартов ток, 12-24V
Портативен, мултифункционален

ТЕХНИЧЕСКИ ДАННИ:
• Стартов ток 4200A (12V) - 2100A (24V)
• Презрамка
• Капсулован, с твърд електролит, тип (AGM)



017600170 **1760/RSE** CE
712,25 лв. **534,00 лв.**

Тестер на електронни компоненти
Позволява тестване на сигнала на захранването, включително common rail електро-инжектори, petrol/LPG електро-инжектори, пиезоелектрически инжектори, клапан за контрол на потока, EGR клапан и бобини

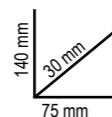

Извършва диагностика на индивидуални компоненти на електрическата система само чрез доближаване на сондите до тествания компонент. При системи с електромеханични или електронни компоненти, управлявани от контролен блок може да се тества дали: • захранването на контролния блок и дали извършва контролните си функции

• кабелните връзки дават добър контакт
• връзките на тестваните компоненти не са прекъснати
• няма късо съединение в компонентите
• компонентите функционират електронно



014980401 **1498TB/12-24** CE
1.030,07 лв. **773,00 лв.**

Дигитален тестер за акумулатори, 12V, и анализатор на работата на старт/зарядната система, 12-24V
позволява тестване на: акумулатор, алтернатор (smart и стандартен) и стартер, диодни пулсации и тест на шасито
• със софтуер за принтиране от PC
• компактен, противоударен корпус
• с изход за мобилен принтер (опционален аксесоар, Beta 1498ST/TB)



ЕЗИЧЕН ОСВЕТЕН ДИСПЛЕЙ



435x320x100 mm

приложение	- тест на 12V акумулатори - тест за зареждане на алтернатор, 12-24V - тест на стартер
работен обхват	100-2000 CCA
референтни стандарти	CCA, SAE, DIN, EN, IEC, JIS
поддържа акумулатори	PB, WET, GEL, AGM, AGM FLAT, EFB
волтметър	9V-36V
дължина на кабела	1600 mm
езици	Italian, English, French, German, Spanish, Polish, Romanian, Dutch, Swedish and Finnish
включени акумулатори	USB кабел и софтуер

017670100 **1767B** NEW
225,74 лв. **169,30 лв.**

Комплект за "фиксиране" на педал и волан
Настройващ механизъм със спусък за прецизен натиск върху педала



490x285x95 mm

014650010 **1465** CE
1.802,62 лв. **1.352,00 лв.**

Тестер за ефективност на двигателя

Позволява тестване на ендометричната компресия в двигателя само за няколко секунди, без да е нужно да се свързва с двигателя, като отчита стойностите за мощност от акумулатора чрез специален софтуер.

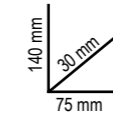

RELATIVE COMPRESSION	ABSORBED ELECTRIC POWER
Max	1185 W
90%	1070 W
Max	1183 W
90%	1072 W

Стъпка 1	изчисляване на оборотите на двигателя
Стъпка 2	тества волтажа на акумулатора при всеки оборот на двигателя
Стъпка 3	показва изразходваната енергия и компресия, калкулирани на базата на задвижването на всяко бутало
Стъпка 4	тестване на заряда и ефективността на акумулатора

ТЕСТВАНЕ САМО ЗА НЯКОЛКО СЕКУНДИ



Доставя се в следната окомплектовка:
• 1 2-м-дълга захранваща тръба
• 1 бърза връзка + hose nozzle for differential sensor hoses
• 1 нипел M18x1.5 с дюза за директна връзка към ламбда сонда
• 1 удължителен маркуч
• 1 магнитен държач
• 1 DPF/FAP® дюза за пръскане
• 1 DPF/FAP® тръба с регулируем щуцер и нипел M14/16/18 mm за директна връзка към ламбда сонда
Технически характеристики:
• работно напрежение: 12 V
• дължина на захранващия кабел: 3.9 m
• вместимост на резервоара: 1 l



018990010 **1899A** CE
1.911,82 лв. **1.340,00 лв.**

Машина за почистване на DPF/FAP® системи
Специални почистващи препарати могат да се използват за периодично почистване и поддръжка на DPF и FAP® системи, запушени от сажди и пепелни отлагания. Резултатите могат да бъдат проверени чрез компютърна диагностика, която позволява да се определи масата и обема на саждите и диференциалното налягане във филтъра за твърди частици преди и след третирането

СЪВМЕСТИМ С ВСЯКА МАРКА ПОЧИСТВАЩ ПРЕПАРАТ ЗА ТОЗИ ТИП МАШИНИ



009600510 **960AD/TP2**
~~800,26 лв.~~ **624,00 лв.**

К-кт адаптори за 960TP, в пластмасова кутия

Съдържа:

- Фалшиви инжектори
- Фалшиви свещи
- Адаптори за запалителни свещи
- Адаптори за маслени капачки
- Адаптори за бензинови инжектори
- К-кт от резервни уплътнения

≡ 430x310x50 mm



1464T

014640377 **1464IC-RK**
~~292,56 лв.~~ **219,40 лв.**

Универсален комплект "фалшиви" дюзи за автомобили, камиони, морски двигатели и селскостопански машини
 доставя се с артикул 14641C

≡ 200x110x30mm



1464T

014640300 **1464CBD**
~~1104,78 лв.~~ **826,30 лв.**

Изчерпателен комплект адаптори за тестване на компресия на бензинови и дизелови двигатели, работи с тестер 1464T

Съдържа:

- 8 фалшиви запалителни свещи
- 44 фалшиви подгриващи свещи
- 1 универсален фалшив инжектор за камиони, морски двигатели и селскостопанска техника
- 1 90° адаптор, клапан за освобождаване на налягане и връзка
- празно гнездо за тестер 1464T

≡ 510x410x140 mm



1464T

014640470 **1464FG**
~~474,03 лв.~~ **353,30 лв.**

К-кт от фалшиви регулатори за тестване на дизелови common rail системи (за употреба с Beta арт. 1464T-1464AP)

Използван с тестера и подходящи адаптори, позволява да се установи дали проблемът е в помпата за високо налягане или е в регулатора, когато няма високо налягане в common rail-а. Препоръчва се за системите Bosch, Delphi, Denso и Siemens регулатори за налягане

≡ 350x250x80 mm



1464T

014640050 **1464T**
~~1.354,15 лв.~~ **1.013,40 лв.**

Дигитален тестер за налягане и компресия

СПЕЦИФИКАЦИЯ:

- 5" touch screen дисплей
- акумулаторна литиево-полимерна батерия
- окомплектован с 80 bar сензор (за ниско налягане) и USB кабел



014640450 **1464AP**
~~1.220,76 лв.~~ **915,60 лв.**

Комплект за тестване на високо налягане на common rail дизелови двигатели, с комплект 1464T

- К-т тръбички високо налягане
- фитинги
- сензор 2,000 bar
- 2,000 bar sensor

≡ 430x310x50 mm



1464T

014640500 **1464APB**
~~599,79 лв.~~ **449,80 лв.**

Комплект за тестване на система с високо налягане в бензинови двигатели FSI, за използване с

артикул 1464T Предлага се с 200 bar сензор и конектори

≡ 240x210x50 mm



1464T



014640550 **1464PT**
262,41 лв. **196,80 лв.**

К-кт за тестване на турбо налягане, за съвместна употреба с арт. 1464Т
Доставя се със сензор и свързващ кабел



240x210x50 mm

014640570 **1464VD**
297,45 лв. **223,10 лв.**

Уред за измерване на вакуум за артикул 1464Т

За измерване на максималното вакуум налягане

Окомплектовано с:

- 800 mbar сензор
- 6 и 8 mm адаптори
- 3-м-дълъг RJ45 кабел



Технически характеристики
Вакуум тест: 0÷800 mbar
Резолюция: 1 mbar

240x210x50 mm

014640600 **1464TDI**
188,25 лв. **141,20 лв.**

К-кт за тестване налягане на помпата за високо налягане при TDI двигатели, за съвместна употреба с арт. 1464Т
Доставя се с конектори

240x210x50 mm



1464Т

014640610 **1464FAP**
297,45 лв. **223,10 лв.**

Комплект за тестване на налягането във филтъра за твърди частици (DPF) за артикул 1464Т

Окомплектован с:

- 500 mbar сензор
- 8 mm адаптор с бърза връзка и Т фитинг
- 3-м-дълъг RJ45 кабел

240x210x50 mm



1464Т

014640620 **1464ADB**
138,54 лв. **103,90 лв.**

Комплект за тестване на налягането в AdBlue® системи за артикул 1464Т

240x210x50 mm



1464Т

014640650 **1464PF**
1.074,08 лв. **805,60 лв.**

К-кт за тестване на налягането в спиралната система, за съвместна употреба с арт. 1464Т

Доставя се с адаптери и конектори

400x280x60 mm



1464Т

014640700 **1464PB**
832,86 лв. **624,60 лв.**

К-кт от 9 бр. конектори за тестване на ниско горивно налягане (за употреба с арт. 1464Т)

Бързите връзки към тестера 1464Т позволяват ниското ниво на горивото в дизеловите и бензиновите двигатели да бъде проверено бързо.

520x440x120 mm



1464Т

049000112 **CA49-G**
1.184,91 лв. **889,00 лв.**

Мултифункционална количка с вратичка

049000102 **CX49-G**
1.054,52 лв. **791,00 лв.**

Мултифункционална количка с вратичка

МУЛТИФУНКЦИОНАЛНА КОЛИЧКА

Може да се използва като мобилна станция, за диагностични уреди, лаптопи и зарядни устройства

- Метална конструкция: изключителна здравина и устойчивост
- Ергономична ръкохватка
- 2 задни фиксирани колела Ø 160 mm
- 2 предни управляващи колела Ø 125 mm (едното със спирачка)
- Тегло: 36 kg



работен плот на 2 нива

1 регулируем, 1 фиксиран рафт и вратичка



Изтегляща се стойка за мини клавиатура



4 странични стойки за кабели



CX49-G

2 странични отделения

Ергономична ръкохватка

014820110 **1482SN**
91,27 лв. **71,20 лв.**

Клещи за горивопроводи, с шарнирни челюсти



L mm
260

NEW

018770080 **1877A**
1.940,19 лв. **1.451,70 лв.**

Уред за източване и изсмукване на отработено масло, мобилен, с резервоар 90 литра и камера за визуална проверка

- Прозрачна камера за визуална проверка: капацитет 9.5 l
- 1.8-м смукателен маркуч



052000201 **CB52-0** **КАПАЦИТЕТ: 7 L**
999,10 лв. **739,00 лв.**

Работна маса за скоростни кутии, мобилна, със система за отвеждане на течности

Наклонен плот и дренажни отвори позволяват отвеждане на течностите в резервоар

kg 400



870 mm
840 mm
1200 mm
Ø 100 mm

kg 60

Оборудвана с:

- 4 въртящи колела, 2 със спирачка
- чекмедже за инструменти
- резервоар за събиране на течности;
- 2 рафта



УРЕДИ ЗА ИЗТОЧВАНЕ НА МАСЛО

- индикатор за ниво
- съд за гравитационно източване с голям диаметър; капацитет: 12 л.
- пневматично източване на резервоара през маркуч 1.8 м.

018770008 **1877**
1.082,23 лв. **822,50 лв.**

Уред за източване на отработено масло, мобилен, с резервоар 90 литра



017580035 **1758B-RNT**
39,77 лв. **29,80 лв.**

Бърза връзка за фуния 1758B за двигатели Renault 1.5 dCi



017580030 **1758B**
56,23 лв. **42,20 лв.**

Фуния за масло, неразливаща, с бърза връзка

Особено подходящ за VAG автомобили for VAG cars



НЕРАЗЛИВАЩА

014940325 **1494MRC** **38"**
24,12 лв. **18,80 лв.**

Специални вложки за пластмасови картерни пробки, на Mercedes двигатели

17 mm



014940330 **1494MAN** **38"**
24,12 лв. **18,80 лв.**

Специални вложки за пластмасови картерни пробки на DAF и MAN двигатели

17 mm



014940350 **1494T/C5** **38"**
112,46 лв. **87,70 лв.**

Комплект от специални вложки за пластмасови картерни пробки

- 1 вложка за VAG групата пробки
- 1 вложка за BMW пробки
- 1 вложка за PSA и Ford групата пробки
- 1 вложка за Mercedes пробки
- 1 "T"-образен ключ

17 mm



173x125x50 mm

017580040 **1758B/K5**
158,10 лв. **118,60 лв.**

Комплект адаптори, за фуния 1758B

- 1 адаптор за 1.5 dCi Renault, Dacia, Nissan двигатели
- 1 адаптор за 3.0 BMW дизелови двигатели
- 1 адаптор за 1.5/2.0 бензинови двигатели, VAG група
- 1 свързващ адаптор, с капачка



014870100 **1487/K2** **38"**
42,38 лв. **33,10 лв.**

2 бр. вложки за пробки на радиатори

17 mm



014930087 **1493HK**
42,38 лв. **33,10 лв.**

Ключ за дизелови филтри на Hyundai Kia, 15-стенни

15x



NEW

014930900 **1493C/ADB**
25,75 лв. **20,10 лв.**

NEW

Вложки за капачки за AdBlue®, за PSA групата автомобили



17 mm



014930910 **1493U/ADB**
18,58 лв. **14,50 лв.**

Вложка за пробки на AdBlue® резервоари



17 mm



009600780 **960KPC**
492,22 лв. **320,00 лв.**



Реверсивен импулсен екстрактор за подгриващи свещи, с регулируемо усилие



420x185x60 mm

- Пневм. екстрактор с променливо усилие и специални вложки, позволява отвиването на проблемни свещи без риск от повреждане
- 5 бр. 1/4" дълги ударни вложки, специално за подгриващи свещи: 8-9-10-11-12 mm, 2 удължения и 1 каре
- 4 регулируеми усилия: 10-20-30-40 Nm

017590063 **1759HD/3**
878,49 лв. **659,00 лв.**

Комплект за проверка на охладителната система

Възможност за проверка на системата (тръби, връзки, помпи, радиатори) за течове под налягане бързо пълнене на системата без образуване на балончета

600x500x140 mm



6-ММ СЕЧЕНИЕ NEW

019490050 **1949R**
105,13 лв. **75,70 лв.**

Обдухвател за почистване на радиатори 5 отвора, перпендикулярни на ръкохватката, позволяват ефективното почистване на радиатора

mm	L mm
6	600

017580050 **1758ADB-D** NEW
53,79 лв. **40,30 лв.**

Фуния, неразливаща, за AdBlue®, с права бърза връзка

МАКС. КАПАЦИТЕТ 1 L

017580060 **1758ADB-45°**
57,86 лв. **43,40 лв.**

Фуния, неразливаща, за AdBlue®, с бърза връзка на 45°

МАКС. КАПАЦИТЕТ 1 L

014620235 **1462/KI**
3.838,32 лв. **2.878,70 лв.**

Комплект от екстрактори за common rail инжектори

Позволява работа с DELPHI-BOSCH-SIEMENS-DENSO инжектори

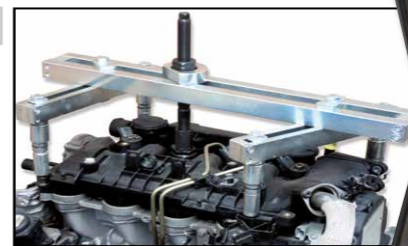

530x470x140 mm



009600801 **960KC-M8/M9/M10**
669,87 лв. **522,00 лв.**

Комплект за отстраняване на счупени и повредени подгриващи свещи

ЗА ПОДГРЯВАЩИ СВЕЩИ С РЕЗБИ M8-M9-M10



380x290x50 mm

009600280 **960BC/C5** 12 mm
233,07 лв. **181,80 лв.**

Комплект от 5 бр. вложки за ел. конектори на инжектори

- комплекта съдържа:
- 1 прорязана шестостенна вложка, 25 mm
 - 1 прорязана шестостенна вложка, 27 mm
 - 1 прорязана шестостенна вложка, 29 mm
 - 1 прорязана шестостенна вложка, 30 mm
 - 1 дванадесетостенна вложка, 28 mm

22 mm

280x160x55 mm

NEW



1,9 kg

014620110 **1462/MB**
464,25 лв. **345,90 лв.**

Обратен чука комплект за демонтаж на инжектори

- Комплекта съдържа:
- 1 4 kg обратен чука с 400 mm ос
 - 1 шарнирен адаптор, мъжки M10x1.5, женски M22x1.5 mm
 - 1 адаптор, мъжки M22x1.5, женски M13x1.4 mm
 - 1 адаптор, мъжки M14x1.5, женски M27x1 mm
 - 1 адаптор, мъжки M14x1.5, женски M25x1 mm
 - 1 адаптор, мъжки M14x1.5, женски M27x1 mm
 - 1 адаптор, мъжки M14x1.5, женски M14x1.5 mm
 - 1 адаптор, мъжки M14x1.5, женски M20x1 mm
 - 1 адаптор, мъжки M14x1.5, женски M17x1 mm

500x250x80 mm

7,2 kg

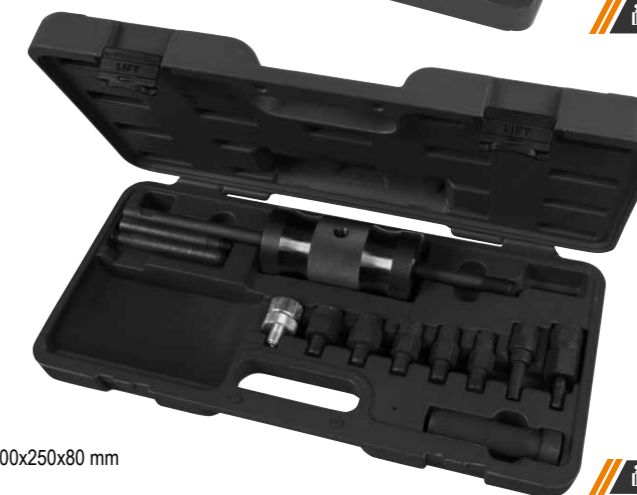

009600726 **960ER** **NEW**
 92,90 лв. **72,50 лв.**
 Обратен чук за шайби на инжектори
СТЪПАЛОВИДЕН НАКРАЙНИК



014720250 **1472B/RNLT** **NEW**
 27,87 лв. **21,70 лв.**
 Двустранна специална вложка, за скоби на смукателни маркучи на Renault групата
 9 mm



014540010 **1454P** **NEW**
 65,19 лв. **52,20 лв.**
 Шабър за зачистване на повърхности
 особено подходящ за почистване на глави и плоски повърхности



± 0.5 mm	L mm	L1 mm
3,3	210	32

014810212 **1481T/C12** **NEW**
 192,32 лв. **150,00 лв.**
 Комплект тапи за прекъсване на горивопроводи
 3 чифта тапи (мъжки и женски) за прекъсване на горивопроводи



275x220x45 mm

018840010 **1884**
 739,96 лв. **562,40 лв.**
 Система за пълнене с масло на ръчни и автоматични скоростни кутии и диференциали
 Окомплектована с 12 адаптера за директно свързване
 • Клапан против разливане
 • Дебит: 70 cc на цикъл
 • Резервоар: 7.5 l
 • Макс. допустим вискозитет: SAE 140



12 АДАПТЕРА	
FORD	AT-101
UNIVERSAL (Bmw, Honda, Nissan...)	AT-102
VW-AUDI	AT-103
VW-AUDI-PORSCHE	AT-104
VW-AUDI-MINI COOPER	AT-105
MERCEDES	AT-106
DSG	AT-107
VW-AUDI CVT	AT-108
VOLVO	AT-109
TOYOTA-LEXUS	AT-110
SKODA	AT-111
VW Passat/Tiguan <2007	AT-112

018840200 **1884N/C8** **NEW**
 179,28 лв. **136,30 лв.**
 Комплект от 8 бр. адаптори за шприц за масло 1884
 комплектът съдържа:
 • 1 адаптор за Infiniti, 7-скорости, M8x1.0
 • 1 адаптор за Honda, Hyundai, Kia 5x8x200 mm
 • 1 адаптор за Skoda M18x1.5
 • 1 адаптор за Mini M14x1.5
 • 1 адаптор за Nissan M10x1.5
 • 1 адаптор за Nissan Juke M12x1.25
 • 1 адаптор за GM M12x1.75
 • 1 адаптор за VAG група автомобили, 7-скорости



200x145x40 mm

014380260 **1438K/DSG-2** **NEW**
 906,20 лв. **679,70 лв.**
 Комплект за синхронизиране на VW 6 и 7-степенни DSG съединители
 за синхронизиране на 6-степенни DSG и ръчни, 7-степенни DSG (серия 1 и 2) и S-tronic скоростни кутии.



350x370x117 mm // 10 kg

014910001 **1491** **38" 12"**
 74,16 лв. **57,80 лв.**
 Ключ с метална лента и регулируема с винт дръжка за маслени филтри Ø65-110mm



Ø min: 65 mm
 Ø Max: 110 mm

014380270 **1438K/PWR**
 619,35 лв. **464,50 лв.**
 Комплект за монтаж / демонтаж на "Powershift dual clutch" трансмисии



440x400x85 mm // 10 kg

014380305 **1438DCT/S**
 471,03 лв. **353,30 лв.**
 Комплект за синхронизиране на Ford сухи, двойни съединители за синхронизиране на съединители



440x400x85 mm // 8 kg

014710101 **1471M/C22**
471,03 лв. **353,00 лв.**

Пневматичен комплект за раздвижване и освобождаване на спирачни цилиндри, с аксесоари в пластмасова кутия

- Автоматична скоба
- Сила: 150 кг
- Работно налягане 5÷8 bar



350x310x85 mm

014660100 **1466/C5**
198,03 лв. **149,00 лв.**

Комплект от 5 бр. ключа за обезвъздушаване на спирачки

- комплектът съдържа:
- 5 ключа с размери 7-8-9-10-11 mm
 - 1 маркуч с клапанче

260x170x50 mm

ГЪВКАВА АДАПТИВНА



014670080 **1467T/C6**
418,87 лв. **314,00 лв.**

Комплект тапи за резервоари за спирачна течност, за употреба с BETA продукт 1467LF и 1467LF/2

Комплектът включва:

- 1 тапа за Toyota автомобили
- 1 тапа за Ford, Hyundai, Mazda, Mitsubishi, Nissan, Subaru автомобили
- 1 тапа за Honda автомобили
- 1 тапа за Mazda and Suzuki автомобили
- 1 тапа за Nissan автомобили
- 1 адаптор за Европейски автомобили

350x240x85 mm



NEW

014710400 **1471T/C5**
390,35 лв. **293,00 лв.**

5 бр. ключове за спирачни апарати за камиони

може да се ползват с динамометрични ключове включва размери:

- женски Torx E18, E20, E24
- многостен M24, M26



275x220x60 mm

NEW

019490018 **1949GPA**
164,62 лв. **115,00 лв.**

Манометър за помпане на автомобилни гуми

- корпус с противоударно гумено покритие
- метален спусък за помпане
- работно налягане: 0.5÷12 bar, 7÷174 psi
- бутон за изпускане на налягането
- измерване на налягането
- дължина на маркуча: 58 cm
- 360° въртене на маркуча
- 1/4" вход на въздух



NEW

019490021 **1949DGT/2**
198,03 лв. **140,00 лв.**

Дигитален манометър за помпане на автомобилни гуми

- корпус с противоударно гумено покритие
- метален спусък за помпане
- работно налягане: 0.5÷12 bar, 7÷174 psi
- 4 измервателни единици, bar/psi/kpa/kgf
- осветен LCD дисплей
- резолюция: 0.05 bar
- самоизключване след 1.5 минути
- дължина на маркуча: 58 cm
- 360° въртене на маркуча
- захранване: 2 AAA батерии
- 1/4" вход на въздух



NEW

009720010 **972/C10**

448,21 лв. **350,00 лв.**

Комплект за отстраняване на секретни болтове за секретни и стандартни болтове



290x250x60 mm

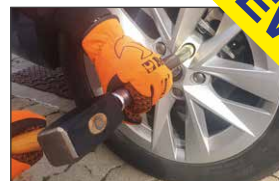

009720004 **972/C4BMW**

355,31 лв. **277,00 лв.**

Комплект за отстраняване на секретни болтове за BMW и Mini



516x145x66 mm

009830010 **983PM**

116,53 лв. **90,90 лв.**

Абразивна четка за почистване на главини

12" 14"



Ø1 mm	Ø2 mm
90	150

009700011 **970IVECO**

97,79 лв. **76,30 лв.**

Вложка за главини на Iveco Daily

IVECO

модели след 2014

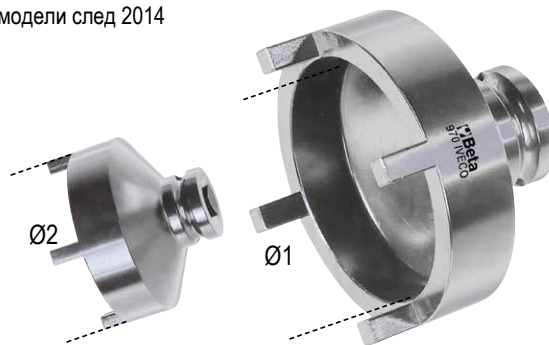

Ø1 mm	Ø2 mm
61,5	74,8

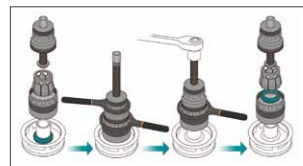
015310107 **1531/C7**1.137,64 лв. **853,00 лв.****Комплект екстрактори за лагери на главини**

- комплекта включва:
- 1 скоби Ø 40÷45 mm
 - 1 скоби Ø 45÷51 mm
 - 1 скоби Ø 50÷55 mm
 - 1 скоби Ø 55÷61 mm

390x315x96 mm

015680001 **1568**366,72 лв. **275,00 лв.****Пневматичен инструмент за монтаж на маншони на полуоски**

- 8 рамена
- Макс.разтваряне на рамената: 145 mm

L mm	L1 mm
420	195

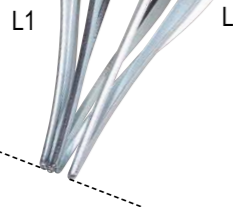
015670001 **1567**513,41 лв. **385,00 лв.****Греда за демонтаж на накрайници и амортизтори**

Един механик може да позиционира гредата и демонтира сам

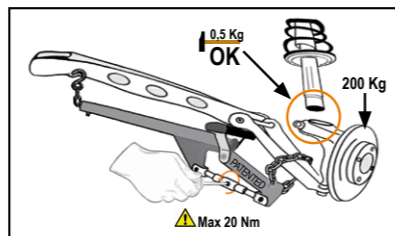
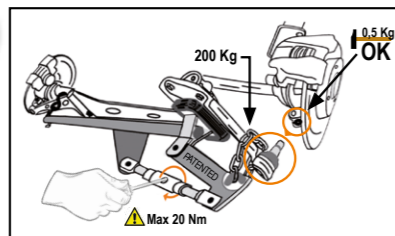
015630010 **1563/C4**74,16 лв. **56,00 лв.****Комплект от 4 бр. екстракторни вложки**

за употреба с обратен чук
комплектът съдържа:

- 1 вложка M12x1.25 mm
- 1 вложка M12x1.5 mm
- 1 вложка M14x1.5 mm
- 1 вложка M16x1.5 mm

009890015 **989B**96,16 лв. **75,00 лв.****Клеци за тежести**

приложение:

- отстраняване на лепящи тежести от алуминиеви джанти
- отстраняване тежести от метални джанти
- чук със сменяема мека глава за "ковани" тежести
- челюсти за онстраняване на "ковани" тежести



NEW

015510020 **1551/C20**241,22 лв. **181,00 лв.****Комплект за демонтаж на глави на амортизтори**

Комплектът съдържа:

- 7 шестстенни вложки, размери: 16 - 17 - 18 - 19 - 21 - 22 - 24
- 1 удължение, дължина: 120 mm
- 3 "женски" прави бита, sizes: 8x5 - 8x6 - 11x8
- 1 "женски" шестстенен бит, размер: 10 mm
- 1 "мъжки" XZN(R) бит, размер: M10
- 1 "мъжки" Torx(R) бит, размер: T50
- 4 "мъжки" шестстенни бита, размери: 5- 6 - 7 - 8
- 1 удължение за битове, дължина: 95 mm
- 1 удължение за битове, дължина: 190 mm

320x245x71 mm



МАКСИМАЛЕН НАТИСК: 2 ТОНА

015520020 **1552/C9**190,69 лв. **143,00 лв.****Комплект за освобождаване на скоби за амортизтори, носачи и шарнирни накрайници**

Може да бъде използван както при единични скоби, така и при многоточково окачване, напр. VAG групата



195x140x40 mm

mm
13015500010 **1550U**4.596,20 лв. **3.447,00 лв.****Пневматична преса за демонтаж на амортизтори на автомобили, SUV и лекотоварни автомобили**

АКТИВНА ЗАЩИТНА СИСТЕМА КЪМ ПРУЖИНАТА: защитна кука и 3 заключващи клапана, позволяващи пружината да бъде правилно разположена и законтрена по време на целия процес.
работна височина на долната вилица 875 mm

ТЕХНИЧЕСКИ ДАННИ

Максимален натиск:
2 т (10 bars) - 1.6 т (8 bars) - 1.2 tons (6 bars)
Дължина на пневматичното бутало: 335 mm

015500018 **1550U/SS187**573,34 лв. **432,00 лв.****Вилца за леви пружини за 1550U**

Подходяща за леви пружини, например за Nissan Qashqai и Renault Koleos

015500021 **1550U/M**546,00 лв. **410,00 лв.****Менгеме за амортизтори за пневматична преса 1550U**

Позволява захващането на амортизторпастем to be locked



014790150 **1479LB/C5**
165,43 лв. **129,00 лв.**

Комплект от 5 бр. метални екстрактори за щипки на тапицерии



215x165x50 mm

013650013 **1365/K13**
1.046,37 лв. **795,00 лв.**

Хидравличен комплект за разпъване, макс.усилие 10т., в куфар с колелца

900x420x180 mm



017680010 **1768**
290,93 лв. **218,20 лв.**

Алуминиева степенка

- противолъзгащо покритие
- максимален товарен капацитет: 200 kg

АЛУМИНИЕВА СТЬЛБА

kg 200

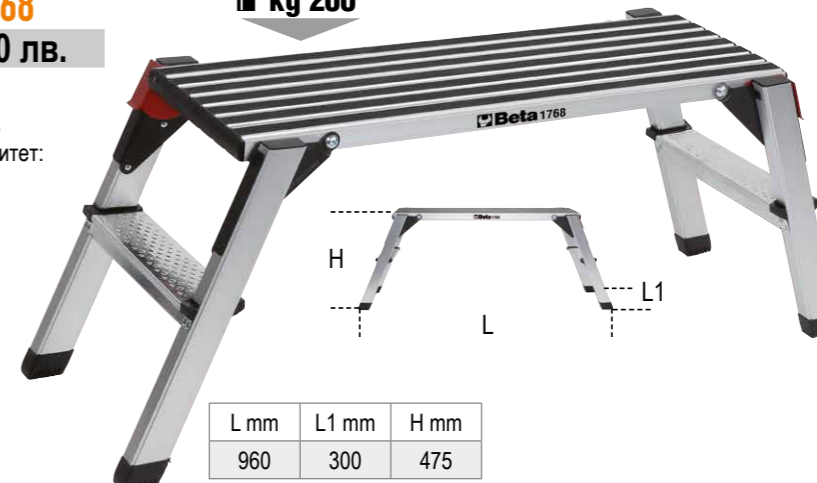

L mm	L1 mm	H mm
960	300	475



NEW



014790604 **1479L/K4**
52,97 лв. **41,30 лв.**

4 бр. щанги за табла и други "деликатни" части

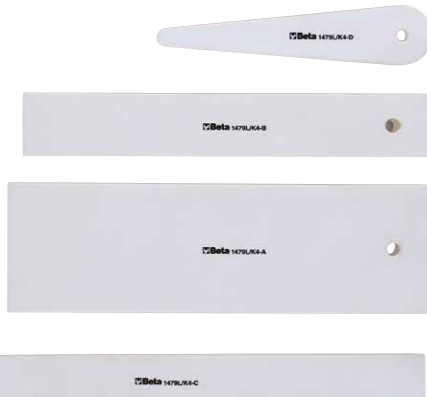

017660510 **1766ER/VW**
24,12 лв. **19,30 лв.**

Инструмент за демонтаж на уплътнение на стъкло особено подходящ за VAG групата с намалено пространство



L mm	H mm
215	4



NEW

030090001 **3009**
656,83 лв. **493,00 лв.**

"Кънки" за автомобили

- Макс.товароподемност: 550 kg
- 4 водещи ролера
- Ширина на ролера: 200 mm
- За колела с макс. ширина до 240 mm

- ПОДХОДЯЩИ ЗА:
- ТОВАРЕНЕ НА АВТОМОБИЛИ НА РЕМАРКЕТА
 - ПРИДВИЖВАНЕ НА АВТОМОБИЛИ В ГАРАЖИ
 - ПРИДВИЖВАНЕ НА АВТОМОБИЛИ В ШОУРУМ



022540101 **2254K**
44,82 лв. **33,60 лв.**

Протектор за седалка, волан и скоростен лост за многократна употреба

Подходящ за седалки, волани и скоростни лостове на повечето автомобили



013660250 **1366B**
75,79 лв. **59,10 лв.**

Обратен чука за вдлъбнатини, за лепящи крайници тегло на чука: 500 g

L mm
440



013660205 **1366KF**

013440100 **1344A/VW**
25,75 лв. **19,80 лв.**

Инструмент за демонтаж на външни дръжки Volkswagen автомобили



L mm
260



2254A

Покривало за автомобил, за външна употреба, водоотблъскващо и UV-устойчиво

- Техническа спецификация:
- външно покритие с UV защитна обработка
 - мека, ненадраскваща вътрешна обработка
 - 6 регулиращи ремъка, за идеално прилягане към автомобила
 - 2 предни "прозорца" с цип, за достъп до автомобила без сваляне на покривалото
 - места за огледала
 - рефлекторно

ТЕЗИ ПОКРИВАЛА ЗА ИДЕАЛНИ ЗА ЗАЩИТА ОТ ЩЕТИ НА АВТОМОБИЛИ, ЧАКАЩИ РЕМОТ



022540002 **M**
233,88 лв. **175,40 лв.**
препоръчва се за компактни автомобили 4000X1450X1300 mm

022540000 **L**
261,59 лв. **196,20 лв.**
препоръчва се за лимузини и "комби автомобили 5300X1450X1150mm

022540001 **XL**
239,59 лв. **179,70 лв.**
препоръчва се SUV автомобили 4700X1450X1580mm

NEW

//3099E

Покривало за мотоциклет, за външна употреба, водо и прахоустойчиво защитава боята от надрасване, прах и слънчева светлина

- Размер "M" за спортни и "naked" мотоциклети и среден размер скутери
- Размер "L" за "taxi enduro" и "crossover" мотоциклети

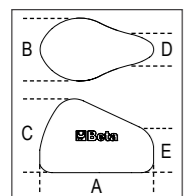
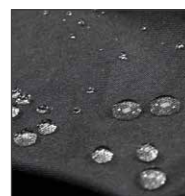

NEW

	Tg	A mm	B mm	C mm	D mm	E mm		ЛВ.
3099E/M	M	2290	990	1250	350	900	030990102	125,50 лв. 94,10 лв.
3099E/L	L	2500	1100	1650	1100	1500	030990103	154,84 лв. 116,10 лв.

//3099T

Покривало за мотоциклет, за вътрешна употреба, от срещ защитава боята от надрасване, прах и слънчева светлина

- Размер "M" за спортни и "naked" мотоциклети и среден размер скутери
- Размер "L" за "taxi enduro" и "crossover" мотоциклети
- Размер "XL" за "super touring" мотоциклети

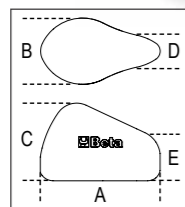

ELASZTIKUS SZÖVETBŐL



	Tg	A mm	B mm	C mm	D mm	E mm		ЛВ.
3099T/M	M	2050	900	1000	350	800	030990202	109,20 лв. 81,90 лв.
3099T/L	L	2700	1100	1300	550	1100	030990203	133,65 лв. 100,20 лв.
3099T/XL	XL	3100	1300	1400	700	1200	030990204	162,17 лв. 121,60 лв.

030020001 **3002**
175,21 лв. **131,40 лв.**

Лежанка и стол
Метална рамка
• PVC тапицерия
• Лесно трансформиране от лежанка в стол и обратно



100 mm

420 mm

В ПРОДАЖБА ОТ МАРТ

030030150 **3003PRO**
518,29 лв. **388,70 лв.**

Лежанка от удароустойчива пластмаса

- Характеристики:
- ергономична подложка за главата
 - мека подложка за гърба
 - 2 бр. 178 мм. колела с двойни лагери за лесно придвижване по неравни повърхности
 - 1 малко колело
 - 2 височини на работа: 38 или 76 мм от земята
 - 2 портативни LED лампи (250 лумена) с магнити
 - Товарен капацитет 200 кг.
 - Тегло: 7.7 кг.



LED ЛАМПИ С МАГНИТ

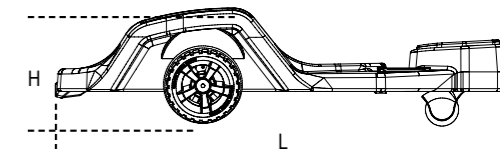
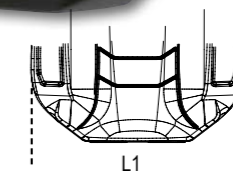

H min mm	H Max mm	L mm	L1 mm
170	230	1040	570

030030151 **3003PRO/SP**
138,54 лв. **103,90 лв.**

Стойка за стена за лежанка 3003PRO

може да се монтира на стени, шкафове и друго оборудване. Позволява окачване на лежанката чрез система за бързо окачване.



030030152 **3003PRO/PM**
14,83 лв. **11,10 лв.**

магнитна тавичка, кръгла, за лежанка 3003PRO

може да се фиксира върху колелата на лежанката. За събиране на дребни крепежи и други, по време на работа.



110 mm

030290120 **3029L/2T**
739,96 лв. **555,00 лв.**

Нископрофилен хидравличен гаражен крик, дълга версия 2 т.

Позволява работа при автомобили с нисък просвет и вътрешни вътрешни точки на повдигане

- Контролирана скорост на спускане
- Педал за бързо достигане на точката на повдигане
- Найлонови колела

МИН.ВИСОЧИНА: 75 MM
МАКС.ВИСОЧИНА: 530 MM

КАПАЦИТЕТ:
2 Т

320 mm

295 mm

930 mm

030290020 **3029/2T**
638,90 лв. **479,00 лв.**

Нископрофилен хидравличен гаражен крик, 2 т., с 4 колела

- Педал за бързо повдигане
- Метална рамка и найлонови колела
- Минимална височина: 75 мм

МИН.ВИСОЧИНА: 75 MM
МАКС.ВИСОЧИНА: 500 MM

КАПАЦИТЕТ:
2 Т

290 mm

720 mm

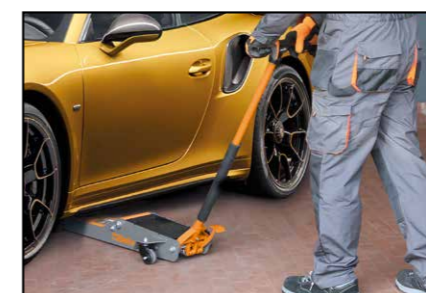

NEW

030330130 **3033E/3T**
607,94 лв. **456,00 лв.**



Хидравличен крик, тип "крокодил" - 3 т.

- контролирана скорост на спускане
- найлонови колела



H min-Max mm	L mm	L1 mm
95÷515	700	370

МАКС. КАПАЦИТЕТ: 3 Т



030300220 **3030H/2T**
1.038,22 лв. **779,00 лв.**



Хидравличен крик, тип "крокодил", високоповдигащ 2 т., с 6 колела

позволява комфортна работа по повдигнати автомобили

- контролирана скорост на спускане
- педал за бързо достигане до точката на повдигане
- найлонови колела



H min-Max mm	L mm	L1 mm
85÷780	1010	300

МАКС. КАПАЦИТЕТ: 2 Т



030300020 **3030/2T**
1.240,32 лв. **930,00 лв.**



Нископрофилен хидравличен гаражен крик, 2 т, с 6 колела

- Лесно управление върху неравни подови настилки
- Двойни наклонящи се предни колела от тефлон (PTFE)
- Лесен достъп чрез педал



H min-Max mm	L mm	L1 mm
85÷520	860	400

МАКС. КАПАЦИТЕТ: 2 Т



030330030 **3033/3T**
1.608,67 лв. **1.207,00 лв.**



Хидравличен крик тип "крокодил", 3 т. дълга версия

- Подходящ за лекотоварни автомобили
- Макс. товароподемност: 3 т
- Полиамидни колела
- Дължина: 1180 mm
- Най-ниска точка на повдигане: 140 mm
- Максимална височина на повдигане: 520 mm

H min-Max mm	L mm	L1 mm
140÷520	1180	370

МАКС. КАПАЦИТЕТ: 3 Т



NEW

030230050 **3023**

328,42 лв. **256,00 лв.**

Трансмисионен винтов крик

**МАКСИМАЛЕН ТОВАРЕН
КАПАЦИТЕТ: 400 KG**



H min-Max mm	Ø mm
1350÷2030	300



3010T

Стойки за автомобил, 2 бр.



	L mm	A max	g		лв.
3010/T2	100	15 mm	60	030100002	154,84 лв. 120,80 лв.
3010/T3	150	24 mm	165	030100003	183,36 лв. 143,00 лв.
3010/T6	200	28 mm	325	030100006	266,48 лв. 207,90 лв.
3010/T10	250	34 mm	505	030100010	459,62 лв. 358,50 лв.

3011T

Хидравличен бутилков крик



	Max kg	H min mm	H Max mm		лв.
3011/T3,5	2000	280	60	030110035	154,84 лв. 120,80 лв.
3011/T5	3000	285	165	030110050	173,58 лв. 135,40 лв.
3011/T10	6000	400	325	030110100	259,15 лв. 202,10 лв.
3011/T15	10000	471	245	030110150	318,64 лв. 248,50 лв.
3011/T20	20000	34 mm	505	030110200	456,36 лв. 356,00 лв.

030250001 **3025**
2.958,19 лв. **2.129,00 лв.**

Гаражен кран, сгъваем с двойно действаща помпа

- Капацитет: 1 тон
- Сгъваема рамка
- Клапан против претоварване
- Контрол на скоростта на спускане
- Полимерни колела
- Макс. височина: 2400 mm
- Размери: 1560 x 1000 mm



1660 mm	1000 mm
1650 mm	

3050/600

Електро-хидравличен подежник за мотоциклети, 600 kg

Технически характеристики:

- Електрическа, механична и хидравлична защиты
- Капацитет: 600 kg
- Вграден електро-хидравличен блок: 230V - 50 Hz
- Хидравлична помпа
- Контролиране на скоростта на спускане
- Предпазни бушони
- Панел с бутони за управление
- CE-сертифициран, TUV-одобрен



8.132,99 лв. **6.102,00 лв.**

198 kg

Ral 2011	Ral 7016	Ral 3000
030500201	030500202	030500203

L mm	H Min mm	H Max mm
2100	185	1110

//8097 CE

Вериген сапан, 2 вериги с куки, клас 8

080970022 **8097 D7-2**
365,09 лв. **277,40 лв.**

WLL t	Ø	L m	7,1 kg
2,12	7	2	

080970042 **8097 D8-2**
409,09 лв. **310,40 лв.**

WLL t	Ø	L m	9,1 kg
2,8	8	2	

080970052 **8097 D10-2**
624,24 лв. **474,00 лв.**

WLL t	Ø	L m	14,7 kg
4,25	10	2	

EN818-4

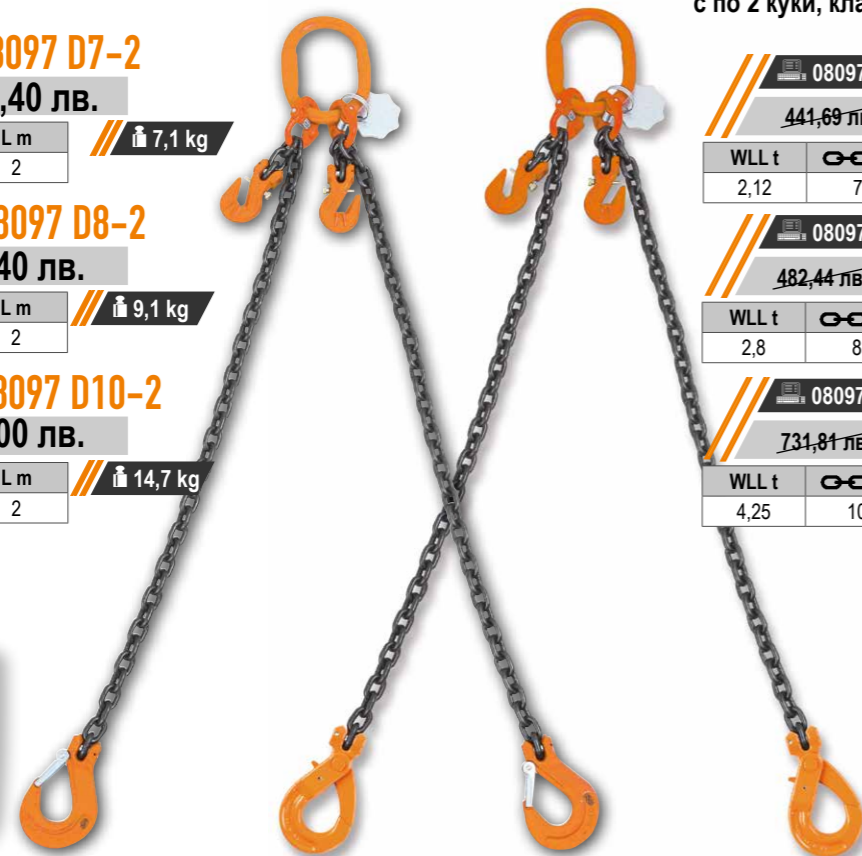

ТЕХНИЧЕСКИ ДАННИ:
• фактор безопасност: 4
• идентификационна плочка
ПРИЛОЖЕНИ СЕРТИФИКАТИ:
• Сертификат технически характеристики

//8097SL CE

Вериген сапан, 2 вериги с по 2 куки, клас 8

080970222 **8097SL D7-2**
441,69 лв. **335,60 лв.**

WLL t	Ø	L m	7,2 kg
2,12	7	2	

080970242 **8097SL D8-2**
482,44 лв. **367,10 лв.**

WLL t	Ø	L m	9,1 kg
2,8	8	2	

080970252 **8097SL D10-2**
731,81 лв. **555,80 лв.**

WLL t	Ø	L m	15 kg
4,25	10	2	

EN818-4

//8143 CE

Лебедка

- Проектирана за бързо и безопасно повдигане на тежки товари
- Може да се окачва на фиксирани или подвижни точки
- Автоматична спирачка
- Въртяща се кука с предпазна закопчалка

081430005 **8143 0,5T**
323,53 лв. **245,90 лв.**

WLL t	L m	9,2 kg
0,5	3	

081430010 **8143 1T**
382,20 лв. **290,50 лв.**

WLL t	L m	11,7 kg
1	3	

081430020 **8143 2T**
554,15 лв. **421,20 лв.**

WLL t	L m	19,5 kg
2	3	

EN13157



//8146 CE EN13157

Верижна лебедка, компактна

- Проектирана да повдига, издърпва и осигурява тежки товари бързо и безопасно.
- Може да се окачва на фиксирани или подвижни точки
- Автоматична спирачка
- Ролкови лагери за повишена гладкост и издръжливост

081460002 **8146C 0,25**
363,46 лв. **276,20 лв.**

WLL t	L m	2,5 kg
0,25	1,5	

081460008 **8146 0,75 T**
393,61 лв. **299,10 лв.**

WLL t	L m	6,7 kg
0,75	1,5	

081460015 **8146 1,5 T**
562,30 лв. **427,30 лв.**

WLL t	L m	11,2 kg
1,50	1,5	

PROFESZIONÁLIS, FELHASZNÁLÓBARÁT, BIZTONSÁGOS



//8135 CE

Повдигащи скоби за листов ламина с шарнирни уши

- Професионален модел отговарящ на EN13155, произведен от висококачествени материали
- За повдигане на листов ламина, въртене на 180°, и транспортиране във вертикална позиция
- За листов ламина с твърдост до 30HRC (300HV)
- Заклучващ механизъм за пол-лесно поставяне на стоманен лист и безопасно захващане
- Идентификационна табела със сериен номер и номер партида
- Фактор безопасност: 3:1
- Мин. WLL е 10% от макс. WLL

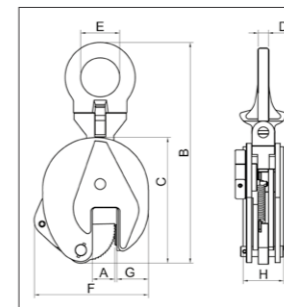

ТЕХНИЧЕСКИ ДАННИ:
• Фактор безопасност: 3
• Идентификационна табела със сериен номер
НАЛИЧНИ СЕРТИФИКАТИ
• CE Декларация за съответствие
• Тест сертификат UNI EN10204 тип 2.2
• Техническа спецификация



	max WLL t	A mm	kg		ЛВ.	ЛВ.
8135 0,75 T	0,75	0-15	2	081350005	200,47 лв.	152,40 лв.
8135 1,0 T	1,0	0-20	5	081350010	270,56 лв.	205,60 лв.
8135 2,0 T	2,0	0-25	8	081350020	401,76 лв.	305,30 лв.
8135 3,0 T	3,0	0-30	15	081350032	681,28 лв.	517,80 лв.
8135 5,0 T	5,0	0-50	23	081350050	959,99 лв.	729,60 лв.

max WLL (t)	размер mm							
	B	C	D	E	F	G	H	
0,75	205	125	10	27	105	35	40	
1,0	290	170	12	48	145	45	56	
2,0	375	205	17	67	175	56	56	
3,0	425	237	20	75	215	60	78	
5,0	480	262	20	80	232	65	90	

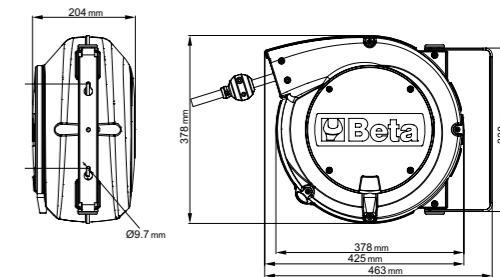
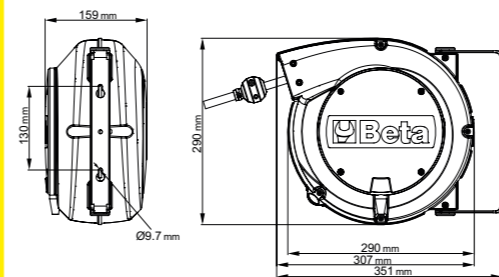

019000080 **1900S 8X10**
262,41 лв. **184,00 лв.**

АВТОМАТИЧНА МАКАРА С МАРКУЧ
противоударен пластмасов корпус, за употреба с въздух и вода

- полипропиленов корпус
- механизъм за автоматично фиксиране на маркуча, на желаната дължина
- възможност за деактивиране на фиксирането на маркуча
- температурен диапазон при работа с вода: -5 °C / +50 °C
- шарнирна скоба, въртяща се на 180°, със система за бързо освобождаване

019000115 **1900M 10X15**
367,53 лв. **257,00 лв.**

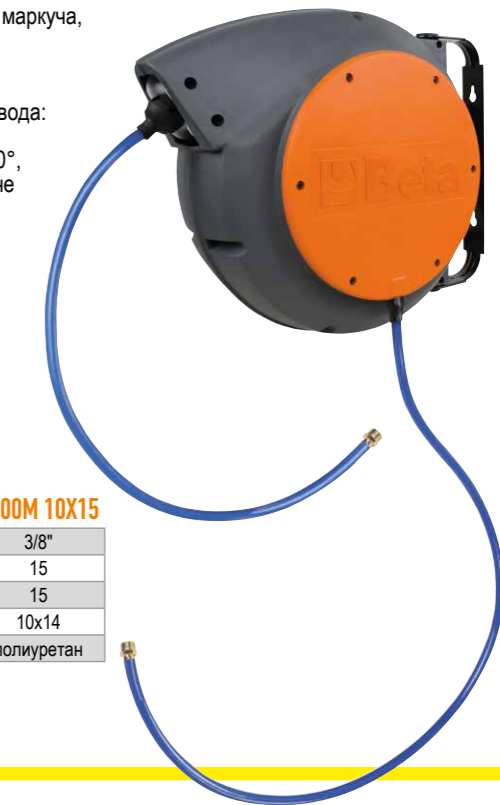

	1900S 8X10	1900M 10X15
Захранване с въздух	GAS	1/4" 3/8"
Дължина на маркуча	m	10 15
Работно налягане	bar	15 15
Ø Маркуч	mm	8x12 10x14
Материал на маркуча		полиуретан полиуретан

NEW

019270030 **1927XM** **12"**
441,69 лв. **285,00 лв.**

Компактен реверсивен ударен гайковерт

- Ударна система Двоен удар
- Изключително компактен и мощен
- Смяна на посоката с една ръка
- 3 степени за затягане и отвиване
- Отвеждане на въздуха през дръжката
- Кука за окачване

Свободна скорост	rpm	10.000
Ударна система		Еденичен удар
Макс. усилие на отвиване	Nm	770
Обхват на работа	Cl 8.8	M22●34 mm
Обхват на работа	Cl 12.9	M18●27 mm
Захранване с въздух	GAS	1/4"
Работно налягане	bar	6.2
Диам. на маркуча (Ø)	mm	10
Консумация на въздух	l/min	122

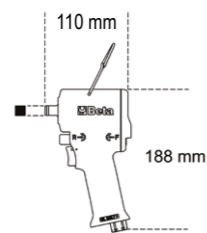

1,3 kg

019270129 **1927XM/K5**
541,11 лв. **335,00 лв.**

Комплект: Реверсивен ударен гайковерт и 5 бр. ударни вложки, в пластмасов куфар



720 17-19-21-22-24 mm

307x206x86 mm

2,8 kg

019270022 **1927B** **12"**
290,11 лв. **190,00 лв.**

Реверсивен ударен гайковерт

- Ударна система "Pin Clutch"
- Гумена дръжка
- Палец за смяна на посоката
- 3 позиции, определящи силата на затягане
- Отвеждане на въздуха през дръжката

Свободна скорост	rpm	7.000
Ударна система		Pin Clutch
Макс. усилие на отвиване	Nm	705
Обхват на работа	Cl 8.8	M22●34 mm
Обхват на работа	Cl 12.9	M18●27 mm
Захранване с въздух	GAS	1/4"
Работно налягане	bar	6.2
Диам. на маркуча (Ø)	mm	10
Консумация на въздух	l/min	133

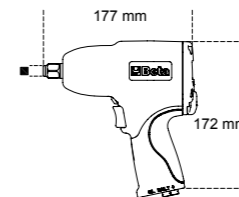

2,1 kg

019270122 **1927B/K5** **12"** **NEW**
385,46 лв. **223,00 лв.**

Реверсивен ударен гайковерт, алуминиев корпус, в комплект с 5 бр. Ударни вложки, в куфар



15-17-19-21-22 mm

350x305x86 mm

3,5 kg

019270008 **1927P** **12"**
661,72 лв. **384,00 лв.**

Реверсивен ударен гайковерт от композитен материал

- Лек и балансиран за лесна употреба
- Палец за смяна на посоката
- 3 позиции, определящи силата на затягане
- Отвеждане на въздуха през дръжката

Свободна скорост	rpm	7.500
Ударна система		Двоен удар
Макс. усилие на отвиване	Nm	1750
Обхват на работа	Cl 8.8	M24●36 mm
Обхват на работа	Cl 12.9	M20●30 mm
Захранване с въздух	GAS	1/4"
Работно налягане	bar	6.2
Диам. на маркуча (Ø)	mm	10
Консумация на въздух	l/min	290

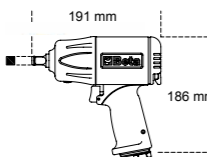

2 kg

019270118 **1927P/K3** **12"**
769,29 лв. **477,00 лв.**

Комплект: Реверсивен ударен гайковерт, от композитен материал, с комплект с 3 бр. ударни вложки



720LC 17-19-21 mm

350x305x86 mm

4 kg

007200525 **720ME/C8** **12"** **12**
233,07 лв. **163,10 лв.**

Комплект 8 бр. ударни вложки на 1/2" в метална кутия

Ø 5-6-8-10-12-14-17-19 mm



270x120x45 mm

007200653 **720LC/C3** **12"** **12**
61,12 лв. **42,70 лв.**

3 бр. ударни вложки, с полимерни предпазители

Ø 17 - 19 - 21 mm

148x132x44 mm



019270007 **1927CD** **12"**
601,42 лв. **350,00 лв.**

Реверсивен ударен гайковерт от композитен материал

- Олекотен и балансиран
- Изключително мощен
- Палец за смяна на посоката и мощността
- Извеждане на остатъчния въздух през дръжката
- Обезшумен

Свободна скорост	rpm	7.000
Ударна система		Еденичен удар
Макс. усилие на отвиване	Nm	1020
Обхват на работа	Cl 8.8	M22●34 mm
Обхват на работа	Cl 12.9	M18●27 mm
Захранване с въздух	GAS	1/4"
Работно налягане	bar	6.2
Диам. на маркуча (Ø)	mm	10
Консумация на въздух	l/min	130

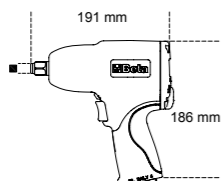

2,3 kg

019270107 **1927CD/K3** **12"**
674,76 лв. **405,00 лв.**

Комплект: Реверсивен ударен гайковерт и 3 бр. ударни вложки



720LC 17-19-21 mm

350x305x86 mm

4 kg

007200904 **720/C24** **12"** **12**
638,90 лв. **448,00 лв.**

Комплект от 24 бр. ударни вложки на 1/2", фосфатизирани, в метална кутия



Количество / Описание	Beta N.
15 10-12-13-14-15-16-17-18-19-21-22-24-27-30-32 mm	720
6 13-17-19-21-22-24 mm	720L
3 17-19-21 mm	720LC

420x185x60 mm

019280022 **1928DA** **34"**
1.268,03 лв. **710,00 лв.**

Реверсивен ударен гайковерт

- Ударна система: "Двоен удар"
- Здрав и мощен; повишено усилие
- Палец за смяна на посоката
- Три степени на усилие
- Изхвърляне на отработения въздух през дръжката
- Ергономична дръжка против приплъзване

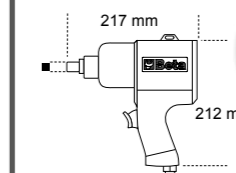

Свободна скорост	rpm	5.000
Ударна система		Двоен удар
Макс. усилие на отвиване	Nm	1.695
Обхват на работа	Cl 8.8	M30●46 mm
Обхват на работа	Cl 12.9	M27●41 mm
Захранване с въздух	GAS	3/8"
Работно налягане	bar	6.2
Диам. на маркуча (Ø)	mm	10
Консумация на въздух	l/min	210



4,3 kg



3/4"

КОМПАКТЕН
И МОЩЕН

1.600 Nm!

019280030 **1928XM**
876,86 лв. **544,00 лв.**

Ревърсивен ударен гайковерт

- Ударна система "двоен удар"
- Компактен и мощен
- Смяна на посоката с една ръка
- 3 степени за затягане
- Извеждане на остатъчния въздух през дръжката

2,9 kg

Свободна скорост	rpm	4.800
Ударна система		Двоен удар
Макс. усилие на отвиване	Nm	1600
Обхват на работа	Cl 8.8	M27 ● 41 mm
Обхват на работа	Cl 12.9	M24 ● 36 mm
Захранване с въздух	GAS	3/8"
Работно налягане	bar	6,2
Диам. на маркуча (Ø)	mm	10
Консумация на въздух	l/min	175

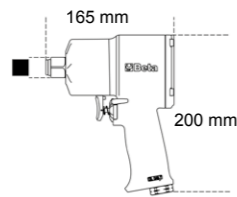
019280007 **1928CD**
1.444,05 лв. **866,00 лв.**

3/4"

Ревърсивен ударен гайковерт от композитен материал

- Прекрасно съотношение мощност / тегло
- Палец за смяна на посоката и мощността
- Извеждане на остатъчния въздух през дръжката
- Обезшумен



Üresjárat fordulatszám	ford./perc	4.500
Ütőmechanizmus		Dupla
Legnagyobb nyomaték	Nm	1.800
Csavar/anya méret	Cl 8.8	M27 ● 41 mm
Csavar/anya méret	Cl 12.9	M24 ● 36 mm
Levegőcsatlakozó	GAS	3/8"
Üzemi nyomás	Bar	6,2
Levegőcső belső Ø	mm	10
Átlagos levegőfogyasztás	l/perc	215

3,5 kg

019300032 **1930PA**
1.897,16 лв. **1.290,00 лв.**

1"

Ревърсивен ударен гайковерт

- Ударна система "Двоен удар"
- Странична ръкохватка
- Палец за смяна на посоката
- 3 степени на затягане

Свободна скорост	rpm	3.500
Ударна система		Двоен удар
Макс. усилие при отвиване	Nm	2445
Обхват на работа	Cl 8.8	M36 ● 55mm
Обхват на работа	Cl 12.9	M30 ● 46mm
Захранване с въздух	GAS	1/2"
Работно налягане	bar	6,2
Диам. на маркуча (Ø)	mm	13
Консумация на въздух	l/min	350

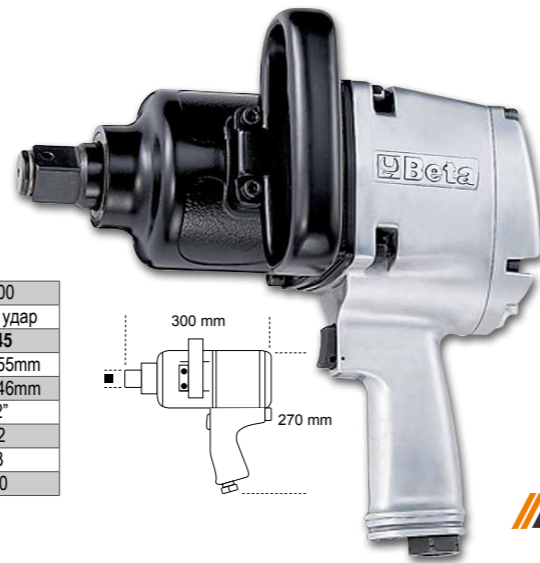

9,6 kg

019300030 **1930LH**
1.955,83 лв. **1.330,00 лв.**

1"

Ревърсивен ударен гайковерт

- Импулсен гайковерт с двоен удар
- 210 mm (8.3") дълъг шпиндел
- Нова дръжка под ъгъл от 70о за облекчаване на стреса и умората в китките на оператора
- Допълнителна странична ръкохватка
- 3 позиции, определящи силата на затягане
- Отвеждане на въздуха отдолу
- Отлично съотношение между тегло и мощност

7,1 kg

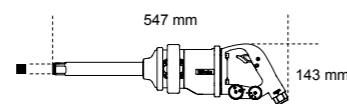

Свободна скорост	rpm	6.000
Ударна система		Двоен удар
Макс. усилие на отвиване	Nm	2.441
Обхват на работа	Cl 8.8	M36 ● 55 mm
Обхват на работа	Cl 12.9	M30 ● 46 mm
Захранване с въздух	GAS	1/2"
Работно налягане	bar	6,2
Диам. на маркуча (Ø)	mm	13
Консумация на въздух	l/min	280

УДАРНА РЕВЕРСИВНА ТРЕСЧОТКА

- Ударна система "Double rocking dog"
- Лесна употреба: Ударния механизъм елиминира ефекта на усукване и спестява време при работа
- Компактна и мощна: максималният въртящ момент значително надвишава този при конвенционалните модели
- Ергономична гумирана ръкохватка

019220006 **1922P1**
405,02 лв. **292,00 лв.**

1/4"

019220010 **1922P2**
405,02 лв. **292,00 лв.**

3/8"

019220013 **1922P3**
637,27 лв. **459,00 лв.**

1/2"

Свободна скорост	rpm	600
Максимално усилие	kW	136
Обхват на работа	mm	M12 ● 18 mm
Обхват на работа		M10 ● 16 mm
Захранване с въздух	GAS	1/2"
Работно налягане	bar	6,2
Диам. на маркуча (Ø)	mm	10
Консумация на въздух	l/min	113

019330006 **1933IH**
322,71 лв. **219,00 лв.**

Пневматична турбина

- Патронник Ø 3 mm и 6 mm



800 g

Свободна скорост	rpm	20.000
Патронник	mm	3-6
Мощност	kW	0,75
Вход за въздух	GAS	1/4"
Работно налягане	bar	6,2
Въртен диам. на маркуча (Ø)	mm	10
Консумация на въздух	l/min	370

1937

Орбитално-ексцентричен шлайф, безмаслен, от композитен материал

- Без смазване
- Изключително компактен и лесен за употреба
- Диаметър на обритата: 5 mm
- Velcro подложка с 6 отвора
- Регулиране на оборотите
- Дръжка с меко противоплъзгащо покритие
- Възможност за връзка с прахотвеждаща инсталация

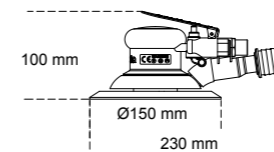

860 g

Ø mm			ЛВ.
1937 2.5	2,5	019370000	694,32 лв. 486,00 лв.
1937 5.0	5,0	019370001	694,32 лв. 486,00 лв.

Свободна скорост	rpm	700
Максимално усилие	kW	68
Обхват на работа	mm	M10 ● 16 mm
Обхват на работа		M8 ● 13 mm
Захранване с въздух	GAS	1/2"
Работно налягане	bar	6,2
Диам. на маркуча (Ø)	mm	10
Консумация на въздух	l/min	88

68 Nm



164 mm

0,6 kg

136 Nm



292 mm

1,5 kg

ВИСОК ВЪРТЯЩ МОМЕНТ БЕЗ
НАПРЕЖЕНИЕ В РЪКАТА019360025 **1936/5A**
656,83 лв. **427,00 лв.**

Пневматичен ъглошлайф

- Изключително компактен и лесен за употреба
- Регулатор за автоматичен контрол на оборотите
- Допълнителна ръкохватка за лява/дясна ръка
- Бутон за заключване на шпиндела
- Аксесоар за бърза смяна на диска
- Регулируем предпазител на диска



Ø 125 mm

1,9 kg

Üresjárat fordulatszám	ford./perc	20.000
Patron	mm	3-6
Motorteljesítmény	kW	0,75
Levegőcsatlakozás	GAS	1/4"
Üzemi nyomás	bar	6,2
Ajánlott tömlő Ø	mm	10
Átlagos levegőfelhasználás	l/min	370

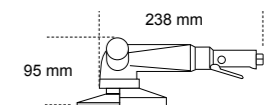

Свободна скорост	rpm	12.000
Мощност	kW	0,18
Диаметър на шкурката	mm	150
Резба на шпиндела		5/16"-24
Присъединяване	GAS	1/4"
Работно налягане	bar	6,2
Диаметър на маркуча (Ø)	mm	10
Консумация на въздух	l/min	170

017500111 **1750TA**
69,27 лв. **54,00 лв.**

Накрайник за гресиране, високо налягане, 6-точково самозаклучване

- Сигурно фиксиране към гресъорката
- Лесно разкачване, дори под налягане
- Резба M10x1: подходящ за всички видове такаламита: електрически, пневматични ръчни.
- Ефективен за работа до 550 bar



019460006 **1946C4,8**
929,02 лв. **650,00 лв.**

Пневматична попнитачка с автоматично засмукване

- Професионална попнитачка за работа с 2.4 - 3.2 - 4.0 - 4.8 мм нитове от стомана, неръжд. стомана, алуминий и мед
- Заострена конична дюза
- Мощна и удобна, с дръжка, изработена от композитен материал
- Окомплектована с предпазен контейнер за пирони и масльонка

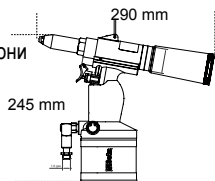

Материал / Нит	2,4	3,2	4	4,8
медни	✓	✓	✓	✓
алуминиеви	✓	✓	✓	✓
стоманени	✓	✓	✓	✓
от неръждаема стомана	✓	✓	✓	✓

Сила на изтегляне	N	8.900
Дължина на удара	mm	15
Макс. капацитет на нита	неръждаема стомана	4,8 mm
Захранване с въздух	GAS	1/4"
Работно налягане	bar	6,2
Диаметър на маркуча (Ø)	mm	10
Консумация на въздух	l/cycle	2,6

1,5 kg

019420000 **1942A**
487,33 лв. **341,00 лв.**

Пневматично зеге

- Удобно и мощно
- За употреба при автотежекеджийски дейности, рязане за ауспухови, алуминиеви и пластмасови тръби
- Удобна гумена ръкохватка



Удари в минута		10.000
Ход	mm	10
Присъединяване	GAS	1/4"
Работно налягане	bar	6,2
Диаметър на маркуча (Ø)	mm	8
Консумация на въздух	l/min	75

550 g

019490030 **1949U5**
57,05 лв. **40,00 лв.**

Обдухвател с 5 накрайника

- Устойчиво на износване, противошоково тяло от композитен материал
- 3 метални накрайника, 100/160/320 mm, устойчиви на надраскване, със защитни гумени върхове
- 1 "Turbo" накрайник от фибростъкло - подсилен найлон с предпазителя
- 1 въртящ се накрайник, 100 mm, от фибростъкло - подсилен найлон
- Със система за бързо фиксиране"



019490310 **1949P/U3**
60,30 лв. **43,20 лв.**

Мини обдухвател с 3 накрайника

- Корпус от износостойчив композитен материал
- Система за бърза смяна на накрайниците
- Възможност за настройка на въздушния поток
- 3 метални накрайника, 100/160/320 mm, устойчиви на надраскване, с гумени накрайници



019470060 **1947G2**
263,22 лв. **184,00 лв.**

Ръчен такаламит за грес "2-в-1" Folyamatos és szakaszos zsírzáshoz

- За непрекъснато и пулсово гресиране
- Алуминиева глава
- Ергономична ръкохватка
- За картуши 400 cc или насипна грес до 500 cc

Маркуч	mm	54 (вътрешно) x 276 mm
Въздух	GAS	1/4"
Работно налягане	bar	3÷10



2,2 Kg



• БОМБЕ ОТ КОМПОЗИТЕН МАТЕРИАЛ
• СТЕЛКА ОТ КОМПОЗИТЕН МАТЕРИАЛ, УСТОЙЧИВА НА ПРОБИВАНЕ

EN ISO
20345
2011

7353Y 420 g
243,66 лв. **175,40 лв.**

Обувки от мрежеста материя, дишаща,
с TPU вложки
Светлоотразителна горна част

EU	UK	
38	5	073530038
39	6	073530039
40	6,5	073530040
41	7	073530041
42	8	073530042
43	9	073530043
44	10	073530044
45	10,5	073530045
46	11	073530046
47	12	073530047
48	13	073530048



S1P HRO SRC

7352A 450 g
189,06 лв. **136,10 лв.**

Обувки от мрежеста материя,
дишаща, с TPU вложки

EU	UK	
38	5	073520038
39	6	073520039
40	6,5	073520040
41	7	073520041
42	8	073520042
43	9	073520043
44	10	073520044
45	10,5	073520045
46	11	073520046
47	12	073520047
48	13	073520048



S1P HRO SRC

7352B 450 g
189,06 лв. **136,10 лв.**

Обувки от мрежеста материя,
дишаща, с TPU вложки

EU	UK	
38	5	073520138
39	6	073520139
40	6,5	073520140
41	7	073520141
42	8	073520142
43	9	073520143
44	10	073520144
45	10,5	073520145
46	11	073520146
47	12	073520147
48	13	073520148



S1P HRO SRC

7354N 460 g
195,58 лв. **140,80 лв.**

Обувки от мрежеста материя,
дишаща, водоустойчиви,
с TPU вложки

EU	UK	
38	5	073540038
39	6	073540039
40	6,5	073540040
41	7	073540041
42	8	073540042
43	9	073540043
44	10	073540044
45	10,5	073540045
46	11	073540046
47	12	073540047
48	13	073540048



S3 HRO SRC

7352G 450 g
196,40 лв. **141,40 лв.**

Обувки от мрежеста материя,
дишаща, водоустойчиви,
с TPU вложки



NEW

EU	UK	
38	5	073520338
39	6	073520339
40	6,5	073520340
41	7	073520341
42	8	073520342
43	9	073520343
44	10	073520344
45	10,5	073520345
46	11	073520346
47	12	073520347
48	13	073520348



S1P HRO SRC ESD



Beta
O-Gravity

EN ISO
20345
2011

• БОМБЕ ОТ КОМПОЗИТЕН МАТЕРИАЛ
• СТЕЛКА ОТ КОМПОЗИТЕН МАТЕРИАЛ, УСТОЙЧИВА НА ПРОБИВАНЕ

/// **7356G** 460 g
202,10 лв. **145,50 лв.**

Обувки от мрежеста материя, водоустойчиви, с TPU вложки, Подсилена опора на петата, EVA подметка с устойчиво покритие от нитрилна гума

EU	UK	Art. No.
38	5	073560038
39	6	073560039
40	6,5	073560040
41	7	073560041
42	8	073560042
43	9	073560043
44	10	073560044
45	10,5	073560045
46	11	073560046
47	12	073560047
48	13	073560048

S3 HRO SRC



/// **7356V** 460 g
202,10 лв. **145,50 лв.**

Обувки от мрежеста материя, водоустойчиви, с TPU вложки, Подсилена опора на петата, EVA подметка с устойчиво покритие от нитрилна гума

EU	UK	Art. No.
38	5	073560138
39	6	073560139
40	6,5	073560140
41	7	073560141
42	8	073560142
43	9	073560143
44	10	073560144
45	10,5	073560145
46	11	073560146
47	12	073560147
48	13	073560148

S3 HRO SRC



/// **7357G** 480 g
223,29 лв. **160,80 лв.**

Високи обувки от микрофибър, водоустойчиви, с TPU вложки, Допълнителна опора на петата, и устойчива, подсилена каучукова EVA подметка

EU	UK	Art. No.
38	5	073570038
39	6	073570039
40	6,5	073570040
41	7	073570041
42	8	073570042
43	9	073570043
44	10	073570044
45	10,5	073570045
46	11	073570046
47	12	073570047
48	13	073570048

S3 HRO SRC



/// **7357V** 480 g
223,29 лв. **160,80 лв.**

Високи обувки от микрофибър, водоустойчиви, с TPU вложки, Допълнителна опора на петата, и устойчива, подсилена каучукова EVA подметка

EU	UK	Art. No.
38	5	073570138
39	6	073570139
40	6,5	073570140
41	7	073570141
42	8	073570142
43	9	073570143
44	10	073570144
45	10,5	073570145
46	11	073570146
47	12	073570147
48	13	073570148

S3 HRO SRC



NEW ACTIVE



Beta

EN ISO
20345
2011

• БОМБЕ ОТ КОМПОЗИТЕН МАТЕРИАЛ
• СТЕЛКА ОТ КОМПОЗИТЕН МАТЕРИАЛ, УСТОЙЧИВА НА ПРОБИВАНЕ

/// **7317NA**
110,83 лв. **79,80 лв.**

Обувки от велур, перфорирани, с подсилени подложки от микрофибър в областта на петата

S1P SRC



EU	UK	Art. No.
35	2,5	073170135
36	3,5	073170136
37	4,5	073170137
38	5	073170138
39	6	073170139
40	6,5	073170140
41	7	073170141
42	8	073170142
43	9	073170143
44	10	073170144
45	10,5	073170145
46	11	073170146
47	12	073170147
48	13	073170148

/// **7320NA**
118,16 лв. **85,10 лв.**

Обувки от набук, водоустойчиви, с антиабразивна подсилена мембрана в областта на бомбето

S3 SRC



EU	UK	Art. No.
35	2,5	073200435
36	3,5	073200436
37	4,5	073200437
38	5	073200438
39	6	073200439
40	6,5	073200440
41	7	073200441
42	8	073200442
43	9	073200443
44	10	073200444
45	10,5	073200445
46	11	073200446
47	12	073200447
48	13	073200448

/// **7321NA**
120,61 лв. **83,90 лв.**

Обувки от набук, водоустойчиви, лесно обуване и антиабразивна подсилена мембрана в областта на бомбето

S3 RS SRC



СИСТЕМА ЗА БЪРЗО РАЗВЪРЗВАНЕ

EU	UK	Art. No.
35	2,5	073210435
36	3,5	073210436
37	4,5	073210437
38	5	073210438
39	6	073210439
40	6,5	073210440
41	7	073210441
42	8	073210442
43	9	073210443
44	10	073210444
45	10,5	073210445
46	11	073210446
47	12	073210447
48	13	073210448

- АЛУМИНИЕВО ПРЕДПАЗНО БОМБЕ
- ПРЕДПАЗНА СТЕЛКА ОТ КОМПОЗИТЕН МАТЕРИАЛ

//7340B

240,40 лв. 173,10 лв.

Обувки от мрежеста материя, с повишена проветривост, с PU вложки и велурено подсилване в областта на бомбето

EU	UK	US
36	3,5	073400236
37	4,5	073400237
38	5	073400238
39	6	073400239
40	6,5	073400240
41	7	073400241
42	8	073400242
43	9	073400243
44	10	073400244
45	10,5	073400245
46	11	073400246
47	12	073400247

EN ISO 20345 2011

S1P SRC

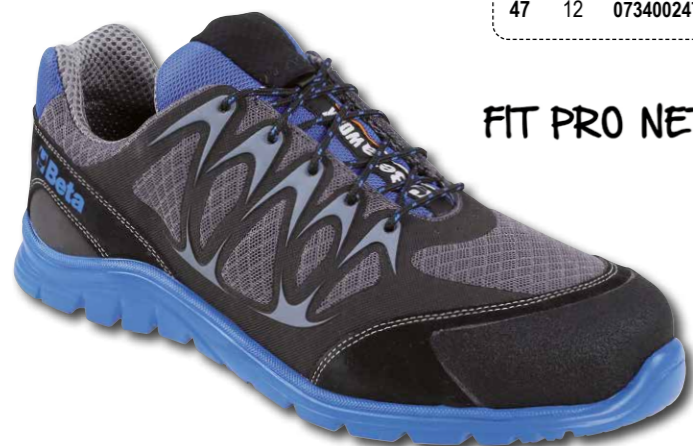

FIT PRO NET

//7341N

252,63 лв. 181,90 лв.

Обувки от микровелур, водоустойчиви, с PU вложки и велурено подсилване в областта на бомбето

EU	UK	US
36	3,5	073410236
37	4,5	073410237
38	5	073410238
39	6	073410239
40	6,5	073410240
41	7	073410241
42	8	073410242
43	9	073410243
44	10	073410244
45	10,5	073410245
46	11	073410246
47	12	073410247

EN ISO 20345 2011

S3 SRC



FIT PRO NET

- ПРЕДПАЗНО БОМБЕ ОТ КОМПОЗИТЕН МАТЕРИАЛ
- ПРЕДПАЗНА СТЕЛКА ОТ КОМПОЗИТЕН МАТЕРИАЛ



//7212FG

107,57 лв. 77,50 лв.

Работни обувки от велур, с отвори за по-добро проветряне, с допълнителна защита от нараняване в областта на бомбето

EU	UK	US
35	2,5	072120035
36	3,5	072120036
37	4,5	072120037
38	5	072120038
39	6	072120039
40	6,5	072120040
41	7	072120041
42	8	072120042
43	9	072120043
44	10	072120044
45	10,5	072120045
46	11	072120046
47	12	072120047
48	13	072120048

S1P SRC



//7213FG

107,57 лв. 77,50 лв.

Работни обувки от велур с мрежести вложки с висока проветривост

EU	UK	US
35	2,5	072130035
36	3,5	072130036
37	4,5	072130037
38	5	072130038
39	6	072130039
40	6,5	072130040
41	7	072130041
42	8	072130042
43	9	072130043
44	10	072130044
45	10,5	072130045
46	11	072130046
47	12	072130047
48	13	072130048

S1P SRC



//7322SA

125,50 лв. 90,40 лв.

Обувки от плат, високо устойчиви на износване, с допълнителна опора на петата

EU	UK	US
35	2,5	073220435
36	3,5	073220436
37	4,5	073220437
38	5	073220438
39	6	073220439
40	6,5	073220440
41	7	073220441
42	8	073220442
43	9	073220443
44	10	073220444
45	10,5	073220445
46	11	073220446
47	12	073220447
48	13	073220448

S3 SRC



//7323SA

129,57 лв. 93,30 лв.

Обувки от плат, високо устойчиви на износване, с допълнителна опора на петата

EU	UK	US
35	2,5	073230435
36	3,5	073230436
37	4,5	073230437
38	5	073230438
39	6	073230439
40	6,5	073230440
41	7	073230441
42	8	073230442
43	9	073230443
44	10	073230444
45	10,5	073230445
46	11	073230446
47	12	073230447
48	13	073230448

S3 RS SRC



СИСТЕМА ЗА БЪРЗО РАЗВЪРЗВАНЕ

//7214FN

116,53 лв. 83,90 лв.

Работни обувки от набук, водоустойчиви, с допълнителна защита от нараняване в областта на бомбето

EU	UK	US
35	2,5	072140035
36	3,5	072140036
37	4,5	072140037
38	5	072140038
39	6	072140039
40	6,5	072140040
41	7	072140041
42	8	072140042
43	9	072140043
44	10	072140044
45	10,5	072140045
46	11	072140046
47	12	072140047
48	13	072140048

S3 SRC



//7218FN

122,24 лв. 88,00 лв.

Работни "екшън" обувки от набук, водоустойчиви, със система за бързо развързване и подсилване в областта на бомбето.

EU	UK	US
35	2,5	072180035
36	3,5	072180036
37	4,5	072180037
38	5	072180038
39	6	072180039
40	6,5	072180040
41	7	072180041
42	8	072180042
43	9	072180043
44	10	072180044
45	10,5	072180045
46	11	072180046
47	12	072180047
48	13	072180048

S3 RS SRC

СИСТЕМА ЗА БЪРЗО РАЗВЪРЗВАНЕ



• МЕТАЛНО БОМБЕ
• СТЕЛКА ОТ КОМПОЗИТЕН МАТЕРИАЛ,
СЪС ЗАЩИТА ОТ ПРОБИВАНЕ

//7238WR
149,95 лв. **108,00 лв.**

Работни обувки от велур с найлонови вложки, високи, устойчива гумена подметка и система за бързо разкопчаване WR (водоустойчиви обувки)



S3 HRO RS WR SRC

EN ISO 20345 2011

EU	UK	Code
35	2,5	072380235
36	3,5	072380236
37	4,5	072380237
38	5	072380238
39	6	072380239
40	6,5	072380240
41	7	072380241
42	8	072380242
43	9	072380243
44	10	072380244
45	10,5	072380245
46	11	072380246
47	12	072380247
48	13	072380248

**СИСТЕМА ЗА БЪРЗО
РАЗВЪРЗВАНЕ**

//7293HM
266,48 лв. **191,90 лв.**

Обувки работни от импрегнирана кожа, водоустойчиви, с топлоустойчиви (300°С/мин.) подметки от Vibram®, износостойчива вложка в областта на петата и полиуретаново подсилване в областта на бомбето



S3 HRO HI SRC

EU	UK	Code
39	6	072930639
40	6,5	072930640
41	7	072930641
42	8	072930642
43	9	072930643
44	10	072930644
45	10,5	072930645
46	11	072930646
47	12	072930647
48	13	072930648

//7294HM
284,97 лв. **203,00 лв.**

Обувки работни от импрегнирана кожа, високи, водоустойчиви с топлоустойчиви (300°С/мин.) подметки от Vibram®, износостойчива вложка в областта на петата и полиуретаново подсилване в областта на бомбето



S3 HRO HI SRC

EU	UK	Code
39	6	072940639
40	6,5	072940640
41	7	072940641
42	8	072940642
43	9	072940643
44	10	072940644
45	10,5	072940645
46	11	072940646
47	12	072940647
48	13	072940648



//7249GK
93,72 лв. **67,50 лв.**

Работни обувки от велур с найлонови вложки, бързо обуване и подсилено с полиуретанова подложка бомбе

**СИСТЕМА ЗА БЪРЗО
РАЗВЪРЗВАНЕ**



S1P RS SRC

EU	UK	Code
35	2,5	072490235
36	3,5	072490236
37	4,5	072490237
38	5	072490238
39	6	072490239
40	6,5	072490240
41	7	072490241
42	8	072490242
43	9	072490243
44	10	072490244
45	10,5	072490245
46	11	072490246
47	12	072490247
48	13	072490248

//7236BK
114,65 лв. **80,40 лв.**

Работни обувки от набук, високи, водоустойчиви, бързо обуване, подсилено с полиуретанова подложка бомбе

**СИСТЕМА ЗА БЪРЗО
РАЗВЪРЗВАНЕ**



S3 RS SRC

EU	UK	Code
35	2,5	072360335
36	3,5	072360336
37	4,5	072360337
38	5	072360338
39	6	072360339
40	6,5	072360340
41	7	072360341
42	8	072360342
43	9	072360343
44	10	072360344
45	10,5	072360345
46	11	072360346
47	12	072360347
48	13	072360348

TREKKING

• МЕТАЛНО БОМБЕ
• СТЕЛКА ОТ КОМПОЗИТЕН МАТЕРИАЛ,
СЪС ЗАЩИТА ОТ ПРОБИВАНЕ



EN ISO 20345 2011

//7221PEK
104,87 лв. **73,30 лв.**

Работни обувки от естествена кожа, водоустойчиви, с найлонови вложки и антиабразивно подсилващо покритие в областта на бомбето

**СИСТЕМА ЗА БЪРЗО
РАЗВЪРЗВАНЕ**



S3 RS SRC

EU	UK	Code
35	2,5	072210235
36	3,5	072210236
37	4,5	072210237
38	5	072210238
39	6	072210239
40	6,5	072210240
41	7	072210241
42	8	072210242
43	9	072210243
44	10	072210244
45	10,5	072210245
46	11	072210246
47	12	072210247
48	13	072210248

//7220PEK
97,79 лв. **70,40 лв.**

Работни обувки от естествена кожа, водоустойчиви, с найлонови вложки и антиабразивно подсилващо покритие в областта на бомбето



S3 SRC

EU	UK	Code
35	2,5	072200235
36	3,5	072200236
37	4,5	072200237
38	5	072200238
39	6	072200239
40	6,5	072200240
41	7	072200241
42	8	072200242
43	9	072200243
44	10	072200244
45	10,5	072200245
46	11	072200246
47	12	072200247
48	13	072200248

//7222PEK
93,72 лв. **67,50 лв.**

Работни обувки от набук, с отвори, с дишащи мрежести вложки



S1P SRC

EU	UK	Code
35	2,5	072220135
36	3,5	072220136
37	4,5	072220137
38	5	072220138
39	6	072220139
40	6,5	072220140
41	7	072220141
42	8	072220142
43	9	072220143
44	10	072220144
45	10,5	072220145
46	11	072220146
47	12	072220147
48	13	072220148

//7225PEK
96,98 лв. **69,80 лв.**

Работни обувки от набук, с отвори



S1P SRC

EU	UK	Code
35	2,5	072250135
36	3,5	072250136
37	4,5	072250137
38	5	072250138
39	6	072250139
40	6,5	072250140
41	7	072250141
42	8	072250142
43	9	072250143
44	10	072250144
45	10,5	072250145
46	11	072250146
47	12	072250147
48	13	072250148

NEW

- ПРЕДПАЗНО БОМБЕ ОТ КОМПОЗИТЕН МАТЕРИАЛ
- ПРЕДПАЗНА СТЕЛКА ОТ КОМПОЗИТЕН МАТЕРИАЛ

//7243СК

74,16 лв. **53,40 лв.**

Работни обувки от естествена кожа, високи, водоустойчиви, със система за бързо развързване

EN ISO 20345 2011

S3 RS SRC



СИСТЕМА ЗА БЪРЗО РАЗВЪРЗВАНЕ

EU	UK	Product Code
35	2,5	072431335
36	3,5	072431336
37	4,5	072431337
38	5	072431338
39	6	072431339
40	6,5	072431340
41	7	072431341
42	8	072431342
43	9	072431343
44	10	072431344
45	10,5	072431345
46	11	072431346
47	12	072431347
48	13	072431348

//7245ВК

85,57 лв. **61,60 лв.**

Работни обувки, подходящи за заварчици, водоустойчиви, система за бързо развързване, предпазна лента

СИСТЕМА ЗА БЪРЗО РАЗВЪРЗВАНЕ

EN ISO 20345 2011

S3 RS SRC



EU	UK	Product Code
35	2,5	072451235
36	3,5	072451236
37	4,5	072451237
38	5	072451238
39	6	072451239
40	6,5	072451240
41	7	072451241
42	8	072451242
43	9	072451243
44	10	072451244
45	10,5	072451245
46	11	072451246
47	12	072451247
48	13	072451248

//7246ВК

74,16 лв. **53,40 лв.**

Работни обувки от велур, перфорирани

EN ISO 20345 2011

S1P SRC



EU	UK	Product Code
35	2,5	072461235
36	3,5	072461236
37	4,5	072461237
38	5	072461238
39	6	072461239
40	6,5	072461240
41	7	072461241
42	8	072461242
43	9	072461243
44	10	072461244
45	10,5	072461245
46	11	072461246
47	12	072461247
48	13	072461248

//7200ВКК

111,65 лв. **80,40 лв.**

Работни обувки от естествена кожа, водоустойчиви

СИСТЕМА ЗА БЪРЗО РАЗВЪРЗВАНЕ

EN ISO 20345 2011

S3 SRC



EU	UK	Product Code
35	2,5	072000235
36	3,5	072000236
37	4,5	072000237
38	5	072000238
39	6	072000239
40	6,5	072000240
41	7	072000241
42	8	072000242
43	9	072000243
44	10	072000244
45	10,5	072000245
46	11	072000246
47	12	072000247
48	13	072000248

//7201ВКК

118,16 лв. **85,10 лв.**

Работни обувки от велур, с отвори за по-добро проветряне

EN ISO 20345 2011

S3 SRC



EU	UK	Product Code
35	2,5	072010435
36	3,5	072010436
37	4,5	072010437
38	5	072010438
39	6	072010439
40	6,5	072010440
41	7	072010441
42	8	072010442
43	9	072010443
44	10	072010444
45	10,5	072010445
46	11	072010446
47	12	072010447
48	13	072010448

- Стреч материя, 90% найлон, 10% спандекс, 260 g/m²
- Джобовете на коленете, страничните джобове и долната част на крачолите са подсилени с полиестер 600D
- Слим кройка
- Висока талия за по-добра опора на гърба
- Два широки предни джоба, един с малко джобче с хоризонтално закопчаване с цип
- Два странични джоба
- Широко джоб на левия крачол и вертикален джоб с цип
- Преден джоб на десния крачол с хоризонтален цип
- Широки джобове на коленете
- Джоб за линия и примка за чук

TOP
line

//7650
137,72 лв. **99,20 лв.**

Работен панталон от стреч, с много джобове

XS	076500000
S	076500001
M	076500002
L	076500003
XL	076500004
XXL	076500005
XXXL	076500006

SLIM FIT



Сив антрацит



//7650B
137,72 лв. **99,20 лв.**

Работен панталон от стреч, с много джобове

SLIM FIT



XS	076500100
S	076500101
M	076500102
L	076500103
XL	076500104
XXL	076500105
XXXL	076500106

Синьо



NEW

- Стреч материя 86% найлон, 14% спандекс, 140 g/m²
- Джобовете на коленете и страничните джобове подсилени с полиестер 300D
- Висока талия за допълнителна опора на кръста
- Два големи предни джоба с цип

SLIM FIT **NEW**

Сив антрацит

//7660G
118,16 лв. **85,10 лв.**

Работни панталони от стреч, олекотени, с много джобове

XS	076600000
S	076600001
M	076600002
L	076600003
XL	076600004
XXL	076600005
XXXL	076600006



Синьо

//7660B
118,16 лв. **85,10 лв.**

Работни панталони от стреч, олекотени, с много джобове

XS	076600100
S	076600101
M	076600102
L	076600103
XL	076600104
XXL	076600105
XXXL	076600106

- Стреч материя 86% найлон, 14% спандекс, 140 g/m²
- Странични джобове подсилени с полиестер 300D
- Преден джоб на левия крачол с хоризонтален цип
- Джоб за линия и примка за чук

SLIM FIT



//7661G
102,68 лв. **73,90 лв.**

Работни бермуди от стреч, леки, с много джобове

XS	076610000
S	076610001
M	076610002
L	076610003
XL	076610004
XXL	076610005
XXXL	076610006



Сив антрацит

//7661B
102,68 лв. **73,90 лв.**

Работни бермуди от стреч, леки, с много джобове

XS	076610100
S	076610101
M	076610102
L	076610103
XL	076610104
XXL	076610105
XXXL	076610106



Синьо

//7664G

75,79 лв. 54,60 лв.

Сиво

Суитшърт, високо
закопчаване

- 60% памук, 40% полиестер, 280 g/m²
- Разтегаеми маншети на ръкавите
- Два големи джоба на талията с ципове
- Джоб на гърдите с вертикален цип

TOP
line

XS	076640100
S	076640101
M	076640102
L	076640103
XL	076640104
XXL	076640105
XXXL	076640106

//7664N

75,79 лв. 54,60 лв.

Черно



XS	076640000
S	076640001
M	076640002
L	076640003
XL	076640004
XXL	076640005
XXXL	076640006

NEW

//7665N

82,31 лв. 59,30 лв.

Черно

XS	076650000
S	076650001
M	076650002
L	076650003
XL	076650004
XXL	076650005
XXXL	076650006

Суитшърт тип "худи", високо
закопчаване

- 60% памук, 40% полиестер, 280 g/m²
- Разтегаеми маншети на ръкавите
- Два големи джоба на талията с ципове
- Джоб на гърдите с вертикален цип
- Фиксирана качулка с кръгли връзки

TOP
line

XS	076650100
S	076650101
M	076650102
L	076650103
XL	076650104
XXL	076650105
XXXL	076650106

//7665G

82,31 лв. 59,30 лв.

Сиво



//7654N

66,01 лв. 47,50 лв.

Еластичен пуловер полар, ниско
закопчаване

95% полиестер, 5% спандекс

XS	076540000
S	076540001
M	076540002
L	076540003
XL	076540004
XXL	076540005
XXXL	076540006

TOP
line4-WAY
STRETCH

XS	076570000
S	076570001
M	076570002
L	076570003
XL	076570004
XXL	076570005
XXXL	076570006

//7657N

83,94 лв. 60,40 лв.

Еластичен пуловер от полар, високо
закопчаване

95% полиестер, 5% спандекс

//7654B

66,01 лв. 47,50 лв.

Суитшърт от стреч микрофибър,
ниско закопчаване

- 95% полиестер, 5% спандекс, 180 g/m²
- Разтегаеми маншети на ръкавите
- Джоб на гърдите с вертикален цип
- Полиестерни вложки на гърдите и ръкавите

TOP
line4-WAY
STRETCH

XS	076570100
S	076570101
M	076570102
L	076570103
XL	076570104
XXL	076570105
XXXL	076570106

//7657B

83,94 лв. 60,40 лв.

Суитшърт стреч, високо закопчаване

- 95% полиестер, 5% спандекс, 280 g/m²
- Разтегаеми маншети на ръкавите
- Два големи джоба на талията с ципове
- Джоб на гърдите с вертикален цип
- Два вътрешни джоба
- Полиестерни вложки на гърдите и ръкавите

NEW

///7669N
150,76 лв. 108,50 лв.

Работно яке от стреч, леко, с много джобове

- Материя: 86% найлон, 14% спандекс, 140 g/m²
- Водоустойчиво, ветроустойчиво, дишащо и бързо съхнещо
- Сваляща се качулка, подплата, с връзки



XS	076690000
S	076690001
M	076690002
L	076690003
XL	076690004
XXL	076690005
XXXL	076690006

///7670G
150,76 лв. 108,50 лв.

Яке с качулка, тип "анорак", изработено изцяло от полиестер Oxford 300D, водонепромокаемо, PU-покритие, сив антрацит

- Външна материя: 100% полиестер
- Вътрешна материя: 100% полиестер
- PU-покритие (устойчивост на воден стълб до 2,000 mm - въздухопроводимост 2,000 mvp)



S	076700001
M	076700002
L	076700003
XL	076700004
XXL	076700005
XXXL	076700006

///7659N
215,14 лв. 154,90 лв.

Софтшел яке със свалящи се качулка и ръкави

Софтшел яке, 94% полиестер, 6% спандекс, 290 g/m² антрацитно сиво

S	076590001
M	076590002
L	076590003
XL	076590004
XXL	076590005
XXXL	076590006



///7904N
160,54 лв. 115,60 лв.

Работно яке тип бомбър, подплатено, от T/C канвас, 270 g/m², "Oxford" вложки, черна подплата от полиестер, 140 g/m²

XS	079040800
S	079040801
M	079040802
L	079040803
XL	079040804
XXL	079040805
XXXL	079040806
XXXXL	079040807



///7673NG
138,54 лв. 99,70 лв.

Работен елек с подплата от ГРАФЕН, 80 g/m²

- Външна материя: предна част и рамене: софтшел - 96% полиестер, 4% спандекс гръб: 100% найлон 20D
- Вътрешна материя: 100% полиестер



S	076730001
M	076730002
L	076730003
XL	076730004
XXL	076730005
XXXL	076730006

///7860G
11,42 лв. 55,70 лв.

Работен панталон

- T/C плат, 65% полиестер, 35% памук, 180 g/m²
- Вложки и наколенки от плат "Oxford" полиестер/PU, 220 g/m²
- Закопчаване с метален цип
- Два дълбоки предни джоба с отделения за малки инструменти, затваряне с каишка
- Голям джоб с каишка на левия крачол, джоб за моб. телефон и бадж
- Големи странични джобове подсилени с плат "Oxford" и каишки
- Джоб за линия и примка за чук
- Джобове на коленете

XS	078600800
S	078600801
M	078600802
L	078600803
XL	078600804
XXL	078600805
XXXL	078600806
XXXXL	078600807



///7869G
84,75 лв. 61,00 лв.

Работно яке

- Вложки от "Oxford" полиестер/PU, 220 g/m²
- Регулируеми маншети
- Предно закопчаване с покрит цип
- Регулируема талия
- Джобове с каишка на талията, джоб за химикал и бадж
- Два дълбоки джоба с каишки на талията

XS	078690800
S	078690801
M	078690802
L	078690803
XL	078690804
XXL	078690805
XXXL	078690806
XXXXL	078690807



///7867G
72,53 лв. 52,20 лв.

Работен елек

- T/C оплетка, 65% полиестер, 35% памук, 180 g/m²
- Джобове на гърдите, джоб за химикал и бадж
- Големи джобове на талията

XS	078670800
S	078670801
M	078670802
L	078670803
XL	078670804
XXL	078670805
XXXL	078670806
XXXXL	078670807



ОЛЕКОТЕНИ 180 GR

///7861G
65,49 лв. 46,90 лв.

Работни бермуди

- Вложки и наколенки от плат "Oxford" полиестер/PU, 220 g/m²
- Закопчаване с метален цип
- Два дълбоки предни джоба с отделения за малки инструменти, затваряне с каишка
- Голям джоб с каишка на левия крачол, джоб за моб. телефон и бадж
- Големи странични джобове подсилени с плат "Oxford" и каишки
- Джоб за линия и примка за чук



XS	078610800
S	078610801
M	078610802
L	078610803
XL	078610804
XXL	078610805
XXXL	078610806
XXXXL	078610807

///7865G
123,87 лв. 89,20 лв.

Работен гащеризон с дълъг ръкав

- Вложки и наколенки от плат "Oxford" полиестер/PU, 220 g/m²
- Регулируеми маншети
- Предно закопчаване с покрит цип
- Еластична талия
- Джобове с каишка на талията и джоб за химикал
- Два дълбоки предни джоба с отделения за малки инструменти, затваряне с каишка
- Голям джоб с каишка на левия крачол, джоб за моб. телефон и бадж
- Големи странични джобове подсилени с плат "Oxford" и каишки
- Джоб за линия и примка за чук
- Джобове на коленете



XS	078650800
S	078650801
M	078650802
L	078650803
XL	078650804
XXL	078650805
XXXL	078650806
XXXXL	078650807

///7863G
95,35 лв. 68,60 лв.

Работен гащеризон с презрамки, олекотен

- Вложки и наколенки от плат "Oxford" полиестер/PU, 220 g/m²
- Закопчаване с метален цип
- Регулируеми презрамки, с пластмасови катарамии за бързо закопчаване/откопчаване
- Ластична талия
- Големи джобове на гърдите
- Голям лъв джоб, джоб за моб. телефон и бадж
- Големи странични джобове с подсилващи вложки от плат "Oxford"
- Джоб за линия и примка за чук
- Джобове на коленете

XS	078630800
S	078630801
M	078630802
L	078630803
XL	078630804
XXL	078630805
XXXL	078630806
XXXXL	078630807



EASY КАМВАС 260 GR

//7900...
85,57 лв. **61,60 лв.**

Работен панталон

- Т/С канвас, 260 g/m², с вложки от плат Oxford, петролено синьо
- Вложки и наколенки от "Oxford" полиестер /PU, 220 g/m².
- Метален цип и копче.
- Два дълбоки разтегателни предни джоба с отделения за малки инструменти, с ципове и връзки
- Двоен ляв страничен джоб с каишка
- Широки странични джобове с капаци и каишка за затваряне
- Примка за чук и джоб за линия

7900P
ПЕТРОЛЕНО
СИНЬО

7900V ЗЕЛЕНО

7900G
СИВО

7900B СИНЬО



СИВО СИНЬО ЗЕЛЕНО ПЕТРОЛЕНО
СИНЬО

XS	079000800	079000700	079000500	079000600
S	079000801	079000701	079000501	079000601
M	079000802	079000702	079000502	079000602
L	079000803	079000703	079000503	079000603
XL	079000804	079000704	079000504	079000604
XXL	079000805	079000705	079000505	079000605
XXXL	079000806	079000706	079000506	079000606
XXXXL	079000807	079000707	079000507	079000607

- Т/С канвас, 260 g/m², с вложки от плат Oxford, сив
- Вложки и наколенки от "Oxford" полиестер /PU, 220 g/m²
- Метален цип
- Регулируеми презрамки, с катарам с бързо освобождаване
- Голям джоб на гърдите
- Два дълбоки разтегателни предни джоба с отделения за малки инструменти, с каишки за затваряне
- Широко джоб на левия крачол, с допълнителен джоб за мобилен телефон и вложка за бадж.
- Голям заден джоб с подсилени вложки от "Oxford"
- Примка за чук и джоб за линия
- Джобове на наколенките

//7903G СИВО
107,57 лв. **77,50 лв.**

Работен гащеризон Нов дизайн

XS	079030800
S	079030801
M	079030802
L	079030803
XL	079030804
XXL	079030805
XXXL	079030806
XXXXL	079030807

//7903P ПЕТРОЛЕНО
СИНЬО
107,57 лв. **77,50 лв.**

Работен гащеризон Нов дизайн

XS	079030600
S	079030601
M	079030602
L	079030603
XL	079030604
XXL	079030605
XXXL	079030606
XXXXL	079030607



//7901G
70,08 лв. **50,50 лв.**

Работни бермуди Нов дизайн

- Т/С канвас, 260 g/m², с вложки от плат Oxford, сив
- Вложки и наколенки от "Oxford" полиестер /PU, 220 g/m²
- Метален цип
- Два дълбоки разтегателни предни джоба с отделения за малки инструменти, с каишки за затваряне
- Широко джоб на левия крачол, с допълнителен джоб за мобилен телефон и вложка за бадж
- Големи задни джобове с подсилени вложки от "Oxford"
- Примка за чук и джоб за линия

XS	079010800
S	079010801
M	079010802
L	079010803
XL	079010804
XXL	079010805
XXXL	079010806
XXXXL	079010807

EASY КАМВАС 260 GR

//7905G
134,46 лв. **96,80 лв.**

Работен гащеризон Нов дизайн

- Т/С канвас, 260 g/m², с вложки от плат Oxford, сив
- Маншети с регулиращи ленти
- Голям джоб на гърдите
- Два дълбоки разтегателни предни джоба с отделения за малки инструменти, с каишки за затваряне
- Широко джоб на левия крачол, с допълнителен джоб за мобилен телефон и вложка за бадж.
- Голям заден джоб с подсилени вложки от "Oxford"
- Примка за чук и джоб за линия
- Джобове на наколенките

XS	079050800
S	079050801
M	079050802
L	079050803
XL	079050804
XXL	079050805
XXXL	079050806
XXXXL	079050807



//7907

Работен елек Нов дизайн

- Т/С канвас, 260 g/m², с вложки от плат Oxford, полиестер/PU, 240 g/m².
- Предно закопчаване с цип. Подплата от полиестерен текстил.
- Седем предни джоба за дребни инструменти и джобче за химикалка.
- Широко джоб на левия крачол.
- Широки джобове на кръста.
- Вътрешни платнени джобове за документи/чертежи

//7907G СИВО
79,05 лв. **56,90 лв.**



СИВО ПЕТРОЛЕНО
СИНЬО

XS	079070800	079070600
S	079070801	079070601
M	079070802	079070602
L	079070803	079070603
XL	079070804	079070604
XXL	079070805	079070605
XXXL	079070806	079070606
XXXXL	079070807	079070607



//7907P ПЕТРОЛЕНО СИНЬО
79,05 лв. **56,90 лв.**

//7909

Работно яке

- Т/С, канвас, 260 g/m², с вложки от плат Oxford, петролено синьо
- Вложки от "Oxford" полиестер/PU, 240 g/m², на лактите, раменете и джобове на кръста
- Еластични регулируеми маншети с гумирани краища
- Преден цип
- Десни джобове за мобилен телефон и химикалка, широк ляв джоб
- Джобове на кръста с две големи отделения за малки инструменти
- Вътрешни платнени джобове за документи/чертежи/ръкави



СИНЬО
//7909B
95,35 лв. **68,60 лв.**



СИВО
//7909G
95,35 лв. **68,60 лв.**



ЗЕЛЕНО
//7909V
95,35 лв. **68,60 лв.**

СИВО ПЕТРОЛЕНО
СИНЬО ЗЕЛЕНО СИНЬО

XS	079090800	079090700	079090500	079090600
S	079090801	079090701	079090501	079090601
M	079090802	079090702	079090502	079090602
L	079090803	079090703	079090503	079090603
XL	079090804	079090704	079090504	079090604
XXL	079090805	079090705	079090505	079090605
XXXL	079090806	079090706	079090506	079090606
XXXXL	079090807	079090707	079090507	079090607

ПЕТРОЛЕНО СИНЬО
//7909P
95,35 лв. **68,60 лв.**



095630020 **9563U**
~~528,07 лв.~~ **369,70 лв.**

Офис стол, черен



095740 **95740**
~~57,05 лв.~~ **35,40 лв.**

Работни ръкавици

M	095740202
L	095740203
XL	095740204
XXL	095740205



095930200 **9593S**
~~220,03 лв.~~ **154,00 лв.**

Смарт часовник, тъчскрийн, фитнес проследяване, силиконова каишка



095930205 **9593SB** **NEW**
~~162,17 лв.~~ **113,50 лв.**

Мултифункционална SMART гривна, touchscreen, фитнес проследяване

095800100 **9580S**
~~51,34 лв.~~ **35,90 лв.**

Слънчеви очила

095490091 **9549ABW** **NEW**
~~48,08 лв.~~ **36,50 лв.**

Безжични Bluetooth V5.0 слушалки, с вграден микрофон, магнитно зареждане, USB-C зарядно, черни

095230050 **9523T** **NEW**
~~32,43 лв.~~ **24,60 лв.**

Термо бутилка от неръждаема стомана, 500 ml

Beta R50

NEW

Ø67mm



ZOOM LENS EF-S 18-135



Beta

ЗАЕДНО В УСПЕХА

Fabio Quartararo
MotoGP World Champion 2021

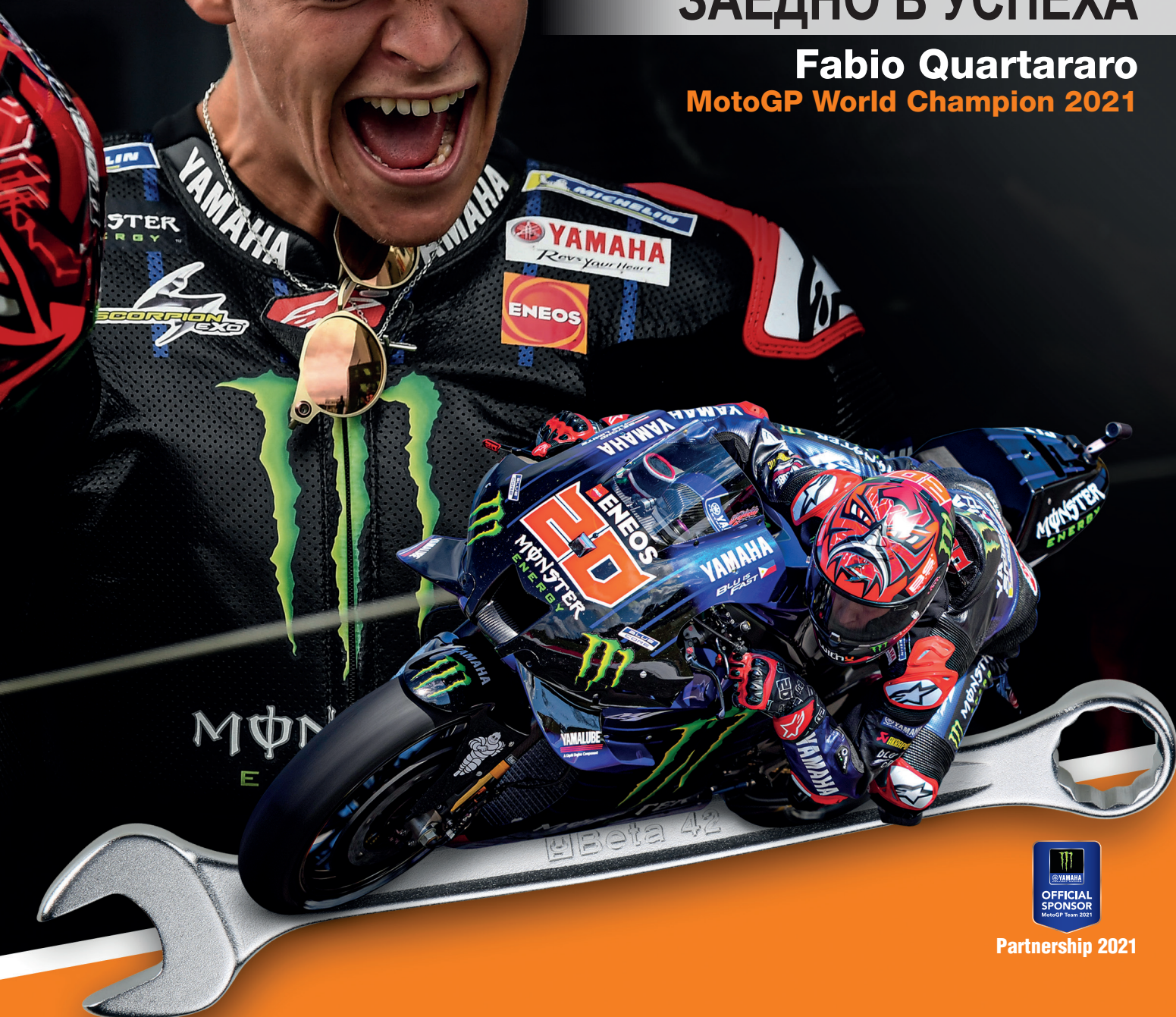

Partnership 2021



ДАЛКО МОТОРС

Офис:
1517 София
ул. Саранци №3
тел.: 02/ 931 22 20
e-mail: tools@dalkomotors.com
www.dalkomotors.com

Посочените цени са в български лева, без ДДС.

Магазин:
1517 София
ул. Саранци №3
тел.: 02/ 831 01 94
e-mail: tools@dalkomotors.com
Е-магазин: www.beta-tools.bg

998015803



8 054809 359755

Beta Utensili S.p.A. | via Volta, 18 | 20845 Sovico (MB) | tel +39 039 20771

www.beta-tools.com