

Beta

Action



Промоцията е валидна
от 01.03.2024 до 28.02.2025
Цените са в лева, без ДДС

2024

Beta

REGO

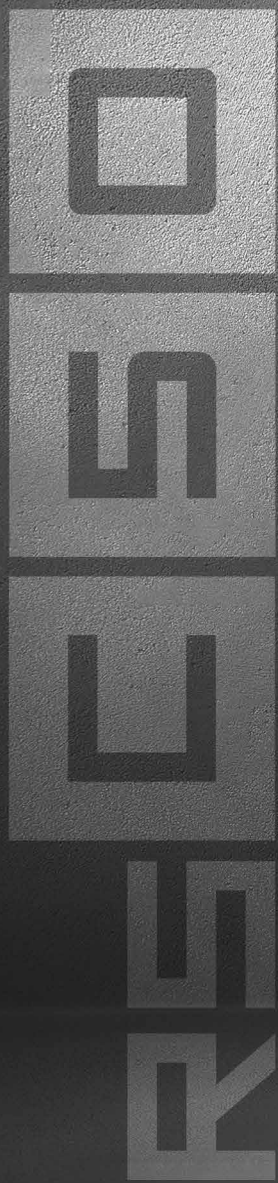

Персонализирайте
вашата комбинация
мебели on-line

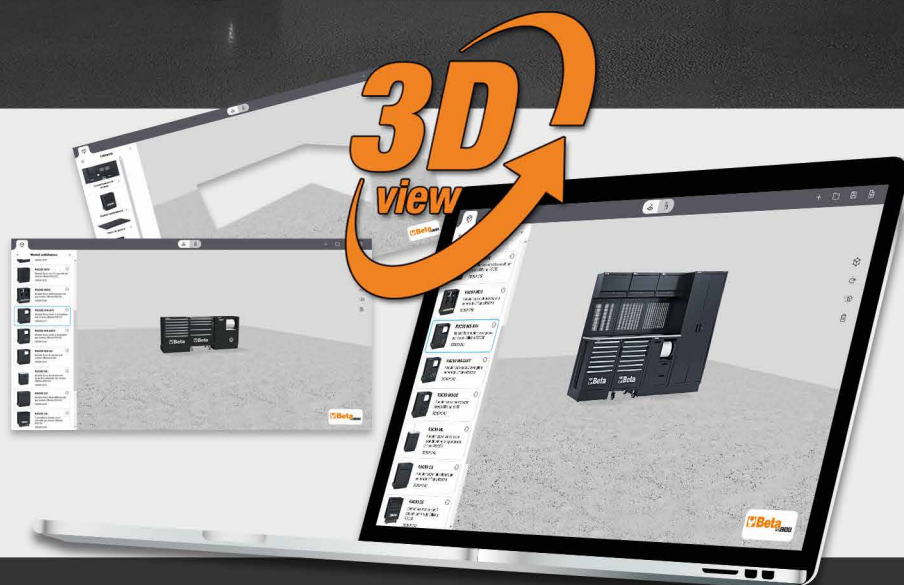

СЕРВИЗНО ОБЗАВЕЖДАНЕ C45PRO - RSC50 - RSC55

2÷4



КОЛИЧКИ ЗА ИНСТРУМЕНТИ

5÷9



ТАВИ С ИНСТРУМЕНТИ

10÷14



РАБОТНИ МАСИ

15



ПРЕНΟΣИМИ КОЛИЧКИ, КУФАРИ И КУТИИ

16÷18



ЧАНТИ И РАНИЦИ ЗА ИНСТРУМЕНТИ

19÷21

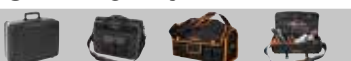

КЛЮЧОВЕ

22÷26



ИНСТРУМЕНТИ С ЦВЕТОВИ КОД

26-27



ОТВЕРТКИ

28-29



ВЛОЖКИ

30÷32



ДИНАМОМЕТРИЧНИ КЛЮЧОВЕ

33-34



КЛЕЩИ

35÷37



ПРОБИВНИ И НАРЕЗНИ ИНСТРУМЕНТИ

38-39



ЧУКОВЕ И СЕКАЧИ

40



ИЗМЕРВАТЕЛНИ ИНСТРУМЕНТИ

41÷43



ЗАВАРЯВАНЕ

44÷46



ИНСТРУМЕНТИ ЗА ТРЪБИ

47



ИНСТРУМЕНТИ ЗА ОБЩА УПОТРЕБА

48-49



ОСВЕТЛЕНИЕ И МАКАРИ

50÷54



ИЗОЛИРАНИ ИНСТРУМЕНТИ 1000V

55-56



РЕЖЕЩИ ИНСТРУМЕНТИ

57-58



ЕЛЕКТРИЧЕСКИ ИНСТРУМЕНТИ

59-60



ВЕТА АБРАЗИВИ

61-62

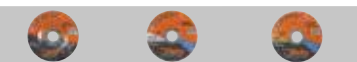

РЕМОНТ НА АВТОМОБИЛИ

63÷89



ROBUR

90-91



ПНЕВМАТИЧНИ ИНСТРУМЕНТИ

91÷97



РАБОТНИ ОБУВКИ

98÷104



РАБОТНО ОБЛЕКЛО

105÷111



ВЕТА КОЛЕКЦИЯ

112





C45PRO

Сервизно обзавеждане Комбинацията включва:

- Фиксиран модул със 7 чекмеджета (C45PRO M7)
- Фиксиран модул за отпадъци (C45PRO MS)
- Количка за инструменти със 7 чекмеджета (C45PRO C7)
- Шкаф с две врати (C45PRO AS2)
- 3 перфорирани панела (C45PRO PF)
- 3 горни шкафа (C45PRO PM)
- 3 широки стенни конзоли (C45PRO SL)
- 1 тясна стенна конзола (C45PRO SS)

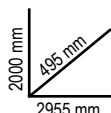

C45PRO X 045000001

~~8.133,00 лв.~~ **5.368,00 лв.**

- Работен плот неръждаема стомана с MDF пълнеж (C45PX/3-2.0MT)

 305 kg



C45PRO W 045000002

~~7.921,10 лв.~~ **5.228,00 лв.**

- Многослоен дървен работен плот (C45PX/3-2.0MT)

 303 kg



C45PRO D

Сервизно обзавеждане Комбинацията включва:

- 1 фиксиран модул със 7 чекмеджета (C45PRO M7)
- 1 количка за инструменти със 7 чекмеджета (C45PRO C7)
- 1 фиксиран модул за отпадъци (C45PRO MS)

- 1 фиксиран модул с 5 чекмеджета (C45PRO M5)
- 1 фиксиран модул с две вратички (C45PRO MA)
- 5 перфорирани панела (C45PRO PF)
- 5 горни шкафа (C45PRO PM)
- 7 широки стенни конзоли (C45PRO SL)
- 2 тясни стенни конзоли (C45PRO SS)
- 2 шкафа с една врата (C45PRO AS1)



C45PRO DX 045000031

~~16.103,00 лв.~~ **10.628,00 лв.**

- 1 работен плот неръждаема стомана с MDF пълнеж (C45PX/3-2,0MT)
- 1 работен плот неръждаема стомана с MDF пълнеж (C45PX/2-1,3MT)
- 1 самоносещ се ъгъл с работен плот неръждаема стомана с MDF пълнеж (C45PRO CORNER/X)

 572 kg



C45PRO DW 045000032

~~15.565,10 лв.~~ **10.273,00 лв.**

- 1 многослоен дървен работен плот (C45PX/3-2,0MT)
- 1 многослоен дървен работен плот (C45PX/2-1,3MT)
- 1 самоносещ се ъгъл с многослоен дървен работен плот (C45PRO CORNER/X)

 568 kg



Ние в Beta продължаваме да инвестираме в италианското производство, и се гордеем да Ви представим новото сервизно **ОБОРУДВАНЕ ОТ СЕРИЯТА RSC50.**

NEW!

Beta
RSC50



Основавайки се на опита ни, придобит от двете настоящи серии оборудване RSC55 и C45PRO, които ни дадоха възможност да изслушаме и напълно да разберем изискванията на професионалните потребители, проектът за новата гама, RSC50, разчита на следните основни концепции: **КАЧЕСТВО, ФУНКЦИОНАЛНОСТ И СТАБИЛНОСТ, ЕФЕКТИВНОСТ, ГЪВКАВОСТ, СЪВМЕСТИМОСТ**

RSC50 I

050001045

~~30.657,60 лв.~~ 22.073,00 лв.

Сервизно обзавеждане RSC50

Комбинацията се състои от:

- 1 работен плот с дължина 2232-mm (RSC50 P/3-2.2MT)
- 1 работен плот с дължина 1495-mm (RSC50 P/2-1.5MT)
- 1 фиксиран модул със 7 чекмеджета (RSC50 M7)
- 1 мобилна количка за инструменти със 7 чекмеджета (RSC50 C7)
- 1 фиксиран сервизен модул с 2 чекмеджета (RSC50 MS-2C)

- 1 самостоятелен ъглов модул (RSC50 AC-G)
- 1 фиксиран модул с 5 чекмеджета (RSC50 M5)
- 1 фиксиран модул с две чекмеджета (RSC50 MA)
- 5 стенни шкафа (RSC50 PM)
- 5 горни перфорирани пана за инструменти (RSC50 PFS)
- 5 долни перфорирани пана за инструменти (RSC50 PFI)
- 5 чифта дясна/лява конзола (RSC50 P/2M-SNPF)
- 2 шкафа за инструменти с една вратичка (RSC50 A1)

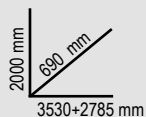

625 kg



RSC50 F

050001030

~~17.537,30 лв.~~ 12.627,00 лв.

Сервизно обзавеждане RSC50

Комбинацията се състои от:

- 1бр. работен плот с дължина 2232-mm (RSC50 P/3-2.2MT)
- 1бр. фиксиран модул със 7 чекмеджета (RSC50 M7)
- 1бр. мобилна количка със 7 чекмеджета (RSC50 C7)
- 1бр. фиксиран сервизен модул с 2 чекмеджета (RSC50 MS-2C)
- 3бр. стенни шкафа (RSC50 PM)
- 3бр. горни перфорирани пана за инструменти (RSC50 PFS)
- 3бр. долни перфорирани пана за инструменти (RSC50 PFI)
- 3 чифта дясна/лява конзола (RSC50 P/2M-SNPF)
- 1бр. шкаф за инструменти с две вратички (RSC50 A2)

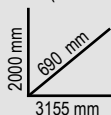

361 kg





C55PB-PRO/9A

055000067

~~22.736,50~~ лв. 16.370,00 лв.

NEW!

Сервизно обзавеждане RSC55

Комбинацията се състои от:

C55B/2.8

Работна маса с работен плот 2850x700 mm с противоударно, устойчиво на драскотини ABS покритие, устойчиво на масла и въглеродороди.

C55M7

Фиксиран модул със седем чекмеджета (588x367 mm), с плъзгачи страници

C55MA

Фиксиран модул с две вратички

C55M4

Фиксиран модул с четири чекмеджета (588x367 mm), с плъзгачи

C55PM + C55PT1,0x0,6 + C55/PF

- 2 горни шкафа (1024x400x300 mm) с газова амортизатори
- 2 панела под шкафове (1024x620x25 mm)
- 2 перфорирани пана за инструменти (1024x620x25 mm)

C55PM/M0.8 + C55PT0.8x0.6 + C55/1PF

- 1 горен шкаф (800x400x300 mm) с газова амортизатори
- 1 панел под шкафа (800x620x25 mm)
- 1 перфорирано пано за инструменти (800x620x25 mm)

C55A2

- 1 шкаф с две вратички



535 kg

2000 mm
760 mm
3650 mm

C55PB-PRO/10

055000068

~~21.644,90~~ лв. 15.561,00 лв.

NEW!

Сервизно обзавеждане RSC55

Комбинацията се състои от:

C55B/2.8

Работна маса с работен плот 2850x700 mm с противоударно, устойчиво на драскотини ABS покритие, устойчиво на масла и въглеродороди.

C55MS

Фиксиран сервизен модул

C55C7

Мобилна количка за инструменти със седем чекмеджета (588x367 mm), с плъзгачи

C55M7

Фиксиран модул със седем чекмеджета (588x367 mm), с плъзгачи

C55PM + C55PT1,0x0,6 + C55/PF

- 2 горни шкафа (1024x400x300 mm) с газова амортизатори

C55PM/M0.8 + C55PT0.8x0.6 + C55/1PF

- 1 горен шкаф (800x400x300 mm) с газова амортизатори
- 1 панел под шкафа (800x620x25 mm)
- 1 перфорирано пано за инструменти (800x620x25 mm)



467 kg

2000 mm
760 mm
2850 mm

C37

Количка за инструменти със 7 чекмеджета

- Здрав многофункционален плот
- Тапи и отвори за подреждане на отвертки
- Удобен "V"-образен канал за фиксиране на тръби и кръгли елементи
- Алюминиеви дръжки по цялата дължина на чекмеджетата.
- Ъгли предпазители по цялата странична височина на шкафа, с цел избягване на повреди върху автомобилите в гаража.
- Меки предпазни подложки на чекмеджетата.
- Четири колела Ø 125 mm: 2 фиксирани на 2 управляващи (едно със спирачка).
- Предно централно заключване.
- Вградени държачи за хартия и бутилки, с възможност за регулиране в няколко позиции

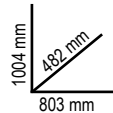

71 kg



C37A/7

Количка за инструменти със 7 чекмеджета



n°	mm	Max kg
5	75 mm	30 kg
1	150 mm	35 kg
1	225 mm	35 kg



	Ral 2011	Ral 7016	Ral 3000	n°	mm	Max kg	kg	ЛВ.
C37/6	037000061	037000062	037000063	4	75 mm	30 kg	69	2.086,20 лв. 1.502,00 лв.
				1	150 mm	35 kg		
				1	305 mm	40 kg		
C37/7	037000071	037000072	037000073	5	75 mm	30 kg	71	2.159,60 лв. 1.555,00 лв.
				1	150 mm	35 kg		
				1	225 mm	35 kg		
C37/8	037000081	037000082	037000083	6	75 mm	30 kg	73	2.241,40 лв. 1.614,00 лв.
				2	150 mm	35 kg		

Ral 2011	Ral 7016	Ral 3000
037000271	037000272	037000273
2.216,60 лв.	1.596,00 лв.	

C39

Количка за инструменти

- Четири колела, Ø 125 mm: 2 фиксирани и 2 управляващи (1 със спирачка).
- Централно предно заключване.
- Вградени странични и задни стойки за бутилки и хартия.
- Страниците и предните панели на чекмеджетата са изработени от алуминий за повече здравина и по-малко тегло.
- Чекмеджета отварящи се по цялата дължина.



АЛУМИНИЕВА КОНСТРУКЦИЯ: + ЗДРАВИНА + НАМАЛЕНО ТЕГЛО

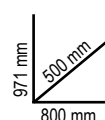

	Ral 2011	Ral 7016	Ral 3000	n°	mm	Max kg	kg	ЛВ.
C39/6	039000031	039000032	039000033	4	70 mm	30 kg	59	3.080,40 лв. 2.218,00 лв.
				1	140 mm	35 kg		
				1	280 mm	40 kg		
C39/7	039000001	039000002	039000003	5	70 mm	30 kg	61	3.254,60 лв. 2.341,00 лв.
				1	140 mm	35 kg		
				1	210 mm	35 kg		
C39/8	039000041	039000042	039000043	6	70 mm	30 kg	64	3.474,60 лв. 2.500,00 лв.
				2	140 mm	35 kg		

ЕВОЛЮЦИОННО СЪВЪРШЕНСТВО! ОТКРИЙТЕ НОВАТА ГАМА RSC!

Новата продуктова гама RSC е проектирана да удовлетвори всички изисквания на специалистите, както и да осигури надеждна и висока оперативна производителност. Иновативният дизайн, вдъхновен от света на рали спорта, прави външния вид на тези колички за инструменти завладяващ и уникален: 7-те различни цвята и уникалното им покритие превръща количките в единствен по рода си модел на пазара. Здравите рамки и качеството на вложените материали предоставят високо качество и забележителна издръжливост, подпомагайки ежедневи работен процес на работниците в производствата, механиците, автосервизите и доставчиците на услуги в поддръжката. Освен това, повечето инструментални колички от серията RSC са TUV сертифицирани. Този прецизен сертификат, синоним на безопасност и гарантирано качество – се получава едва след преминаване на тежки тестове по протокол EK5/TA5.



RSC24

Количка за инструменти

- Мултифункционален работен плот с повдигнати ръбове и 8 отвора за отвертки
- Четири колела Ø 125 mm:
2 фиксирани и 2 управляващи (едно със спирачка)
- Предно централно заключване
- Статичен товарен капацитет: 800 kg.
- Вградена стойка за бутилки (може да се монтира и от двете страни)
- Меки предпазни подложки в основата на чекмеджетата.
- Във всяко чекмедже могат да се разположат до 4 тави за инструменти.

Може да се добавят следните аксесоари:

- дървен работен плот 2400 RSC24/PL
- перфорирано пано за инструменти 2400 RSC24/PF
- съвваем рафт 2400 RSC24/MP
- държач за документи 2400 RSC24/PD (наличен в антрацит, сиво и черно)
- стойка за хартия 2400 RSC24/PC (наличен в антрацит, сиво и черно)



800 kg

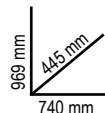

	Ral 2011	Ral 2011 Ral 7016	Ral 9006 Ral 7016	Ral 3000 Ral 7016	Ral 5015 Ral 7016	Ral 7016	Ral 9005	kg	ЛВ.
RSC24/5	024004050	024004051	024004052	024004053	024004056	024004057	024004059	60	1.546,70 лв. 928,00 лв.
RSC24/6	024004060	024004061	024004062	024004063	024004066	024004067	024004069	62	1.665,70 лв. 999,00 лв.
RSC24/7	024004070	024004071	024004072	024004073	024004076	024004077	024004079	63	1.794,20 лв. 1.039,00 лв.
RSC24/8	024004080	024004081	024004082	024004083	024004086	024004087	024004089	66	1.934,60 лв. 1.103,00 лв.

RSC24/5		
н°	Max	kg
2	70 mm	25 kg
2	140 mm	30 kg
1	280 mm	35 kg

RSC24/6		
н°	Max	kg
4	70 mm	25 kg
1	140 mm	30 kg
1	280 mm	35 kg

RSC24/7		
н°	Max	kg
5	70 mm	25 kg
1	140 mm	30 kg
1	210 mm	30 kg

RSC24/8		
н°	Max	kg
6	70 mm	25 kg
2	140 mm	30 kg



RSC24AXL

Количка за инструменти със 7 чекмеджета, система против преобръщане, широка версия

- Нов ABS подсилен, работен плот с повдигнати ръбове, 8 отвора за отвертки и 6 тавички.
- Здрави ръкохватки от найлон с места за етикети.
- Меки предпазни подложки в основата на чекмеджетата.
- 4 колела Ø 125 mm: 2 фиксирани и 2 управляващи (едно със спирачка)
- Предно централно заключване
- Статичен товарен капацитет: 1,000 kg.
- Странична вградена стойка за бутилки (може да се монтира и от двете страни).

Може да се добавят следните аксесоари:

- Дървен работен плот 2400 RSC24/PL
- Държач за документи 2400 RSC24/PD-A
- Стойка за хартия 2400 RSC24/PC-A

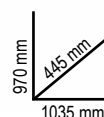

	Ral 2011 Ral 7016	Ral 3000 Ral 7016	Ral 7016	№	mm	kg	kg	ЛВ.
RSC24AXL/7	024004271	024004273	024004277	5	70 mm	30 kg	84	2,518,40 1.813,00 лв.
				1	140 mm	35 kg		
				1	210 mm	35 kg		
RSC24AXL/8	024004281	024004283	024004287	6	70 mm	30 kg	88	2,697,40 1.942,00 лв.
				2	140 mm	35 kg		
RSC24AXL/9	024004291	024004293	024004297	8	70 mm	30 kg	90	2,868,60 2.065,00 лв.
				1	140 mm	35 kg		

RSC24L/7

Количка за инструменти със 7 чекмеджета и странични рафтове

Beta количка за инструменти със 7 чекмеджета (588x367 mm) с лагеруващи водачи.

- Меки предпазни подложки в основата на чекмеджетата
- 4 колела Ø 125 mm: 2 фиксирани и 2 управляващи (едно със спирачка)
- Предно централно заключване
- Страничен шкаф със заключване и вертикално регулируем рафт.
- Многослоен дървен работен плот с отвори за менгеме (1599F/100, 1599GI/100 пръчва се отделно).
- Странично отделение с вертикално регулируем рафт.
- Вградена стойка за хартия.
- Двойна, задна стойка за бутилки.



	Ral 2011 Ral 7016	Ral 3000 Ral 7016	Ral 7016
	024004371	024004373	024004377
	2,721,90 1.960,00 лв.		

№	mm	Max
5	70 mm	25 kg
1	140 mm	30 kg
1	210 mm	30 kg

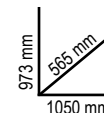

80 kg



RSC24AXLP/7

NEW!

Количка за инструменти със 7 чекмеджета, с дървен работен плот и система против обръщане, широка версия

- 7 чекмеджета (882x367 mm)
- Многослоен дървен работен плот с отвори за менгеме 1599F/100 или 1599GI/100 (поръчват се отделно)
- Гумени подложки на основите на чекмеджетата
- 4 колелца, Ø 125 mm: 2 фиксирани и 2 въртящи (едно със спирачка)
- Предно централно заключване
- Вградена поставка за бутилка (може да бъде поставена и от двете страни)
- Вградена поставка за хартия
- Всяко чекмедже може да побере до 6 EVA меки или ABS твърди тави за инструменти

Може да бъде допълнително окомплектована със следните аксесоари:

- перфорирано пано за инструменти арт. 2400 RSC24AXLP/PF
- стойка за лаптоп арт. 2400 RSC24/SPC
- странична поставка арт. 2400 RSC24AXLP/VL
- кошче за отпадъци арт. 2400 RSC24AXLP/CPR
- сгъваем страничен рафт арт. 2400 RSC24/MP



Ral 2011	Ral 3000	Ral 7016
Ral 7016	Ral 7016	Ral 7016
024004571	024004573	024004577
2.893,00 лв.		2.083,00 лв.

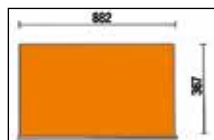

№	Височина	Max
5	70 mm	30 kg
1	140 mm	35 kg
1	210 mm	35 kg

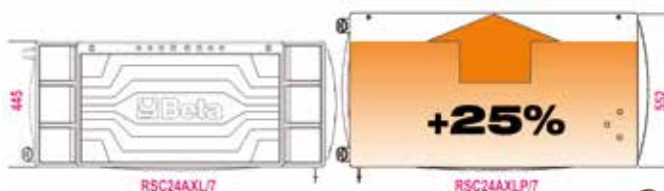

kg
1100



RSC28

SuperTank количка за инструменти с дървен плот и 10 чекмеджета

- 10 чекмеджета (588x367 mm) с лагериращи водачи.
- Система за бързо и безопасно отваряне на чекмеджетата с ръкохватки от найлон и фибростъкло.
- 5 странични чекмеджета:**
 - 4 чекмеджета, 70 mm високи
 - 1 чекмедже, 210 mm високо
- 5 предни чекмеджета:**
 - 4 чекмеджета, 70 mm високи
 - 1 чекмедже, 210 mm високо
- Меки предпазни подложки в основата на чекмеджетата.
- 4 колела с висока товароносимост, Ø 150 mm: 2 фиксирани и 2 управляващи със спирачка.
- 2 ключалки.
- 3 предни чекмеджета.
- Многослоен дървен работен плот с отвори за менгеме (1599F/150, 1599GI/150 пръчва се отделно).
- Вградено отделение за инструменти.



Ral 2011	Ral 3000	Ral 7016
Ral 7016	Ral 7016	Ral 7016
028003001	028003003	028003007
4.938,50 лв.		3.556,00 лв.



№	Височина	Max
8	70 mm	25 kg
2	210 mm	30 kg

kg
1200



- Странично отделение с плъзгаща врата и ключалка
- Вградена стойка за бутилка.
- 135-мм-високо отделение с пластмасова основа.

RSC51

Количка за инструменти с 3 чекмеджета

- 3 чекмеджета (588x367 mm) с плъзгащи страници, 70 mm високи
- ABS усилен работен плот, здрав и издръжлив
- Многофункционален работен плот с ръбове против падане на инструменти и 8 отвора за подреждане на отвертки
- Основите на чекмеджетата са покрити с гумени подложки
- Всяко чекмедже побира до 4 EVA или ABS тави за инструмент
- Предно централно заключване
- Включен удобен страничен държач за ответки
- Два вградени държача за спрейове
- Голям долен рафт, покрит с гумена подложка с покритие против масла и корозиви
- 4 колелета, Ø 125 mm: 2 фиксирани и 2 въртящи се (едно със спирачка)
- Статична товарносимост: 400 kg
- Товарносимост на всяко чекмедже: 15 kg, равномерно разпределени



Ral 2011	Ral 3000	Ral 7016
051000300	051000303	051000307
1,018,70 лв.	733,00 лв.	

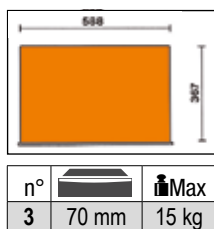

НАПЪЛНО ПРОМЕНЕН И ДОПЪЛНЕН С АКСЕСОАРИ ДИЗАЙН

Може да бъде окомплектована със следните аксесоари:

- Дървен работен плот 2400 RSC24/PL
- Перфориран панел за инструменти 2400 RSC24/PF
- Поставка за PC 2400 RSC24/SPC
- Сгъваем рафт 2400 RSC24/MP
- Държач за хартия 2400 RSC24/PC-A



ЗАДЪЛЖИТЕЛНА ЧАСТ ОТ ГАРАЖА!

CO4TSS/7

024003077

4.514,70 лв. 3.341,00 лв.

Количка за инструменти със 7 чекмеджета, изцяло изработена от неръждаема стомана

- Четири колела, Ø 125 mm: 2 фиксирани и 2 управляващи (2 със спирачка);
- Централно предно заключване;
- Изцяло от неръждаема стомана.
- Колелата, основите, вътрешността на чекмеджетата и дръжките на количката са изработени от неръждаема стомана.
- Само дръжките на чекмеджетата са изработени от алуминий.

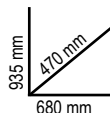

63 kg

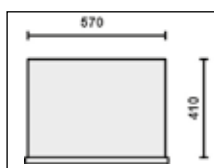

n°	Max
6	83 mm
1	170 mm
	25 kg
	30 kg

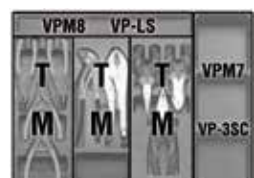



5988VU/M

059880356

5.199,20 лв. 3.743,00 лв.

Комплект от 214 бр. инструменти в меки тави

Подходящи за употреба в комбинация с колички за инструменти: RSC24 - RSC24A - RSC24AXL - RSC24AXLP/7 - C37 - C39 - C39SM - C39MD - RSC28 - C59 - RSC50 - RSC55



Количество / описание

- 22 6-7-8-9-10-11-12-13-14-15-16-17-18-19-20-21-22-24-27-30-32-36 mm 42 M01
- 11 6x7-8x9-10x11-12x13-14x15-16x17-18x19-20x22-21x23-24x27-30x32 mm 55 M30
- 11 6x7-8x9-10x11-12x13-14x15-16x17-18x19-20x22-21x23-24x27-30x32 mm 90 M30
- 9 O 1,5÷10 mm 96BPC/SC9 M30
- 1 895/1 M100
- 1 895/3 M100
- 1 895/6 M100
- 900 M100
- 900L M100
- 900ME M100
- 900LP M100
- 900PH M100
- 900TX M100
- 900/20 M100
- 900/20L M100
- 900/21 M100
- 900/25 M100
- 900BG/30 M100
- 900/42 M100
- 900/55 M100
- 920A M100
- 920/15 M100
- 920/25 M100
- 920AN/125 M100
- 920AN/250 M100
- 920/42 M100
- 920/55 M100
- 920FTX M100
- 920AL M100
- 1032 M129
- 1034 M129
- 1036 M129
- 1038 M129
- 1048N M129
- 1052 M129
- 1082BM M129
- 1098 M129
- 1112 M129
- 1128BM M129
- 1150BM M129
- 1166BM M129
- 1168BM M129
- 1201E M213
- 1201EN M213
- 1 125 mm 920/15 M100
- 1 250 mm 920/25 M100
- 1 125 mm 920AN/125 M100
- 1 250 mm 920AN/250 M100
- 1 305 mm 920/42 M100
- 1 920/55 M100
- 8 O 10-12-14-16-18-20-22-24 mm 920FTX M100
- 11 O 10-12-13-14-15-16-17-18-19-21-22 mm 920AL M100
- 1 O 180 mm 1032 M129
- 1 O 170 mm 1034 M129
- 1 O 175 mm 1036 M129
- 1 O 175 mm 1038 M129
- 1 Раздвижни клещи 250 mm 1048N M129
- 1 саморегулиращи клещи 240 mm 1052 M129
- 1 160 mm 1082BM M129
- 1 220 mm 1098 M129
- 1 250 mm 1112 M129
- 1 180 mm 1128BM M129
- 1 160 mm 1150BM M129
- 1 160 mm 1166BM M129
- 1 160 mm 1168BM M129
- 6 O 2,5x50-3x75-4x100-5,5x125-6,5x150-8x200 mm 1201E M213
- 1 O 4x30 mm 1201EN M213

Beta N. TR

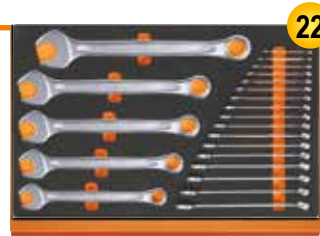

M01



M30



M213



M230



M129



M100

- 4 PH0,60-PH1x80-PH2x100-PH3x150 mm 1202E M213
- 1 PH1x30 mm 1202EN M213
- 12 T6-T7-T8-T9-T10-T15-T20-T25-T27-T30-T40-T45 1207E/TX M213
- 1 1253 M213
- 3 2-3-4 mm 30 M230
- 6 2-3-4-5-6-8 31 M230
- 1 O 4 mm 32 M230
- 1 150 mm 34 M230
- 2 200-250 mm 35 M230
- 1 125 mm 36 M230
- 1 Чук 500 g 1370 M230
- 1 Чук с мека глава O 35 mm 1390 M230
- 1 3 m 1692 M230
- 1 1712TF M230
- 1 200 mm 1719BMA...Q M230
- 1 200 mm 1719BMA...T M230
- 1 200 mm 1719BMA...P M230
- 1 200 mm 1719BMA...M M230
- 1 200 mm 1719BMA...R M230
- 1 1737NX M230
- 1 1771 M230
- 1 отчупващи се остриета 18 mm



5904VA/T

059040416

2.860,40 лв. 2.059,00 лв.

Комплект от 102 бр. Инструменти в тави

Количество / описание

- 21 6-7-8-9-10-11-12-13-14-15-16-17-18-19-20-21-22-24-27-30-32 mm 42 T05
- 8 6x7-8x9-10x11-12x13-14x15-16x17-18x19-20x22 mm 55 T33
- 9 Г-образни шестограми O 1,5÷10 mm 96/SC9 T33
- 6 O 2-2,5-3-4-5-6 mm 96T T52
- 8 O 7-8-10-12-13-14-17-19 mm 952 T63
- 19 O 10-11-12-13-14-15-16-17-18-19-20-21-22-23-24-26-27-30-32 mm 920A T83
- 1 125 mm 920/21 T83
- 1 255 mm 920/22 T83
- 1 920/25 T83
- 1 305 mm 920/42 T83
- 1 920/55 T83
- 1 160 mm 1084BM T137
- 1 180 mm 1150BM T137
- 1 160 mm 1166BM T137
- 1 180 mm 1032 T145
- 1 170 mm 1034 T145
- 1 175 mm 1036 T145
- 1 175 mm 1038 T145
- 1 1052 T153
- 1 1048N T153
- 7 O 2,5x50 -3x75 - 3,5x100 - 4x125 -5,5x100 - 5,5x150 - 6,5x150 mm 1260 T199
- 6 PH0x60 - PH0x100 - PH1x80 - PH1x120 - PH2x100 - PH2x150 mm 1262 T202
- 2 100-200 mm 35 T234
- 1 Чук 300 g 1370 T234
- 1 Чук с мека глава O 35 mm 1390 T234
- 1 VP5

Beta N. TR



Подходящи за употреба в комбинация с колички за инструменти: RSC23T - RSC24 - RSC24A - RSC24AXL - RSC24AXLP/7 - RSC24L/7 - RSC24L-CAB - C37 - C39 - C39SM - C39MD - RSC28 - C59 - RSC50 - RSC55

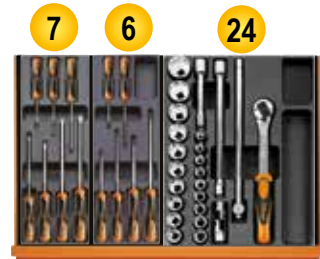

T199



T145



T52



VP5

M01 024500001 ~~720,40 лв.~~ **540,50 лв.**



42 6-7-8-9-10-11-12-13-14-15-16-17-18
19-20-21-22-24-27-30-32-36 mm

M30 024500030 ~~686,20 лв.~~ **514,50 лв.**



55 6x7-8x9-10x11-12x13-14x15-16x17-18x19-20x22-21x23-24x27-30x32 mm
90 6x7-8x9-10x11-12x13-14x15-16x17-18x19-20x22-21x23-24x27-30x32 mm
96BPC/SC9 1,5-2-2,5-3-4-5-6-8-10 mm

M44 024500044 ~~467,80 лв.~~ **349,50 лв.**



M60 024500060 ~~630,80 лв.~~ **473,00 лв.**



○ 96T 2-2,5-3-4-5-6-7-8-10 mm
○ 97BTX/SC8 T9-T10-T15-T20-T25-T27-T30-T40 mm
○ 944BX 5-6-7-8-10-13 mm

**SOFT
MODULE
SYSTEM**



M63 024500063 ~~572,10 лв.~~ **429,00 лв.**



○ 952 7-8-10-12-13-14-17-19 mm

M100 024500100 ~~1.988,40 лв.~~ **1.491,30 лв.**

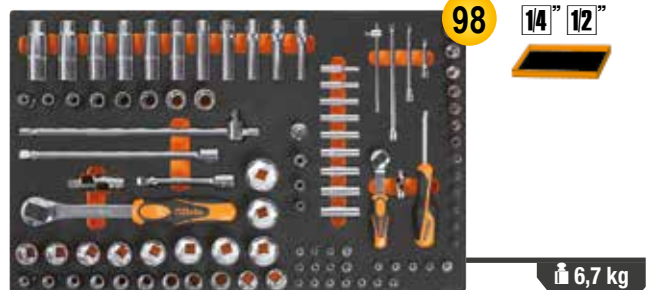

895/1 - 895/3 - 895/6
○ 900 4-4,5-5-5,5-6-7-8-9-10-11-12-13-14 mm
○ 900ME 3-4-5-6-7 mm
● 900LP 0,8x4-1x5,5-1,2x6,5-1,2x8 mm
○ 900PH PH1-PH2-PH3-PH4
○ 900TX T10-T15-T20-T25-T27-T30-T40
900/20 50 mm - 900/20L 100 mm
900/21 150 mm
900/25
900BG/30
900/42

⊗ 900/55
○ 920A 8-10-11-12-13-14-15-16-17-18-19-20-21-22-23-24-26-27-28-30-32 mm
920/15 - 920/25
920AN/125 125 mm
920AN/250 250 mm
920/42
⊗ 920/55
○ 920FTX 10-12-14-16-18-20-22-24 mm
○ 920AL 10-12-13-14-15-16-17-18-19-21-22 mm

M105 024500871 ~~2.159,60 лв.~~ 1.619,50 лв.



- 900 4-4,5-5-5,5-6-7-8-9-10
11-12-13-14 mm
- 900L 5-6-7-8-9-10-11-12-13 mm
- 96BPC/SC9 1,5-2-2,5-3-4-5-6-8-10 mm
- 895/1 - 895/3 - 895/6
- 900ME 3-4-5-6-7 mm
- 900LP 0,8x4-1x5,5-1,2x6,5-2x8 mm
- 900PH PH1-PH2-PH3-PH4
- 900TX T10-T15-T20-T25-T27-T30-T40
- 900/16 □ 1/4 - ■ 3/8
- 900/... 50-100-150 mm
- 900/25 - 900BG/30 - 900/42
- ⊕ 900/55
- 910A 6-7-8-9-10-11-12-13-14-15-16-
17-18-19-20-21-22 mm
- 910/15 □ 3/8 - ■ 1/4
- 910/16 □ 3/8 - ■ 1/2
- 910/21 125 mm
- 910/22 250 mm
- 910/25 - 910/42
- ⊕ 910/55
- 920A 8-10-11-12-13-14-15-16-17
18-19-20-21-22-23-24-26
27-28-30-32 mm
- 920/15 □ 1/2 - ■ 3/8
- 920/25 125 - 250 mm
- 920/42
- ⊕ 920/55
- 956E 16-17,8-20,8 mm

7,7 kg

M115 024500115 ~~1.905,30 лв.~~ 1.429,00 лв.



- ⊕ 666/20 40+200 Nm
- 920A 13-14-15-16-17-18-19-20-21-22-24-
26-27-30-32 mm
- 920FTX 12-14-16-18-20-22-24 mm
- 920PE 6-7-8-8L-10-10L-12-12L-14-14L
- 920TX T20-T25-T27-T30-T40-T45-T50-
T55-T60-T20L-T25L-T27L-T30L-
T40L-T45L-T50L
- 920/21 125 mm
- 920/22 255 mm
- 920/25 305 mm
- ⊕ 920/55

7,8 kg

M120 024500120 ~~2.127,00 лв.~~ 1.595,00 лв.



- 920A 10-11-12-13-14-15-16-17-18-
19-20-21-22-24-26-27-30-32 mm
- 920AN/125 125 mm
- 920AN/250 250 mm
- 920/25 - 920/42
- 920AL 10-12-13-14-15-16-17-18-19-22-24-27-30-32 mm
- 920FTX 10-12-14-16-18-20-22-24 mm
- ⊕ 920/55
- 920PE 5-5L-6-6L-7-7L-8-8L-10-10L-12-12L-14-14L
- 920TX T20-T25-T27-T30-T40-T45-T50-T55-T60-
T20L-T25L-T27L-T30L-T40L-T45L-T50L

6,9 kg

M128 024500128 ~~1.556,50 лв.~~ 1.167,50 лв.



- 720 10-11-12-13-14-15-16-17-18-19-21-22-24-27-30-32 mm
- 720L 11-12-13-14-15-16-17-18-19-21-22-24-27-30-32 mm
- 720TX T30-T40-T45-T50-T55
- 720ME 5-6-8-10-12-14-17-19 mm
- 720LC 17-19-21 mm
- 720/21 125 mm
- 720/25

8,9 kg

M129 024500129 ~~754,60 лв.~~ 566,00 лв.



- 1032 180 mm
- 1034 170 mm
- 1036 175 mm
- 1038 175 mm
- 1048N 250 mm
- 1052 240 mm
- ζ 1082BM 160 mm
- 1098 220 mm
- 1112 250 mm
- 1128BM
- ≡ 1150BM 180 mm
- 1166BM 160 mm
- 1168BM 160 mm

3,4 kg

M133 024500133 ~~141,00 лв.~~ 105,50 лв.



- ζ 1082G 160 mm
- ≡ 1150G 180 mm
- 1166G 160 mm

650 g

M134 024500134 ~~179,30 лв.~~ 134,50 лв.



- ζ 1082GBM 160 mm
- ≡ 1150GBM 180 mm
- 1166GBM 160 mm

750 g

M162 024500162 ~~246,40 лв.~~ **184,50 лв.**

8

- 1241 5,5x100-6,5x125-8x150-10x200 mm
- 1242 PH1x100-PH2x100-PH3x150-PH4x200 mm

1,4 kg
M213 024500213 ~~362,60 лв.~~ **272,00 лв.**

25
1,8 kg

- 1201E 2,5x50-3x75-4x100-5,5x125-6,5x150-8x200 mm
- 1201EN 4x30 mm
- 1202E PH0x60-PH1x80-PH2x100-PH3x150 mm
- 1202EN PH1X30 mm
- 1207E/TX T6-T7-T8-T9-T10-T15-T20-T25-T27-T30-T40-T45
- 1253

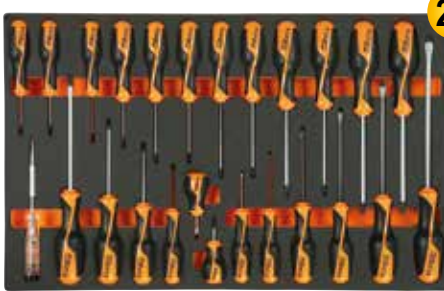
M195 024500195 ~~537,90 лв.~~ **403,50 лв.**

25

- 1260 2,5x50-3x75-4x100-5,5x125-6,5x150-8x200 mm
- 1260N 4x30 mm
- 1262 PH0x60-PH1x80-PH2x100-PH3x150 mm
- 1262 PH1X30 mm
- 1267TX T6-T7-T8-T9-T10-T15-T20-T25-T27-T30-T40-T45 3,5x100 mm
- 1253

2,3 kg
M230 024500230 ~~692,70 лв.~~ **519,50 лв.**

25

- 30 Ø 2-3-4 mm
- 31 Ø 2-3-4-5-6-8 mm
- 32 Ø 4 mm
- 34 150 mm
- 35 200-250 mm
- 36 125 mm
- 1370 500 g
- 1390 Ø 35 mm
- 1692 3 m
- 1712
- 1719BMA/Q 200 mm
- ▲ 1719BMA/T 200 mm
- 1719BMA/P 200 mm
- ▶ 1719BMA/M 200 mm
- 1719BMA/R 200 mm
- 1737
- 1771 18 mm

3,2 kg
T01 024240001 ~~438,40 лв.~~ **337,50 лв.**

17
2,7 kg

- 42 6-7-8-10-11-12-13-14-16-17-18-19-21-22-24-27-30 mm

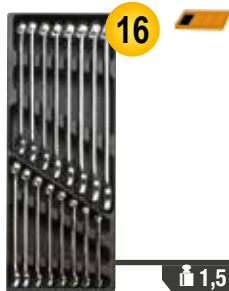
T05 024240005 ~~333,30 лв.~~ **256,50 лв.**

16
1,5 kg

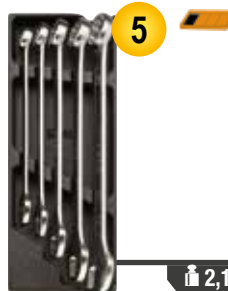
- 42 6-7-8-9-10-11-12-13-14-15-16-17-18-19-20-21 mm

T06 024240006 ~~237,40 лв.~~ **182,50 лв.**

5
2,1 kg

- 42 22-24-27-30-32 mm

T31 024240031 ~~370,00 лв.~~ **285,00 лв.**

27
3 kg

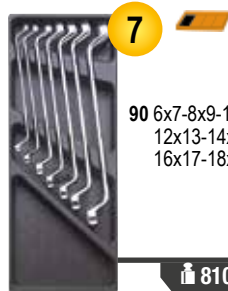
- 31 Ø 2-3-4-5-6 mm 32 Ø 4 mm
- 55 6x7-8x9-10x11-12x13-14x15-16x17-18x19-20x22-21x23-24x26-27x29-30x32 mm
- 96N/SC9 1,5+10 mm

T40 024240040 ~~172,80 лв.~~ **133,00 лв.**

7

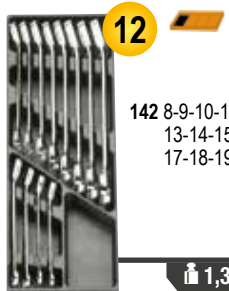
- 90 6x7-8x9-10x11-12x13-14x15-16x17-18x19 mm

810 g
T45 024240045 ~~515,00 лв.~~ **396,50 лв.**

12

- 142 8-9-10-11-12-13-14-15-16-17-18-19 mm

1,3 kg
T50 024240050 ~~290,90 лв.~~ **224,00 лв.**

11

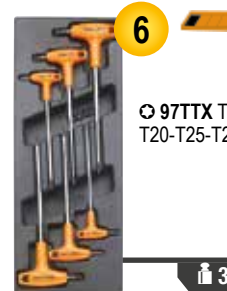
- 96T 2-2,5-3-3,5-4-4,5-5-6-7-8-10 mm

1,3 kg
T55 024240055 ~~164,60 лв.~~ **127,00 лв.**

6

- 97TTX T10-T15-T20-T25-T27-T30

330 g

T63 024240063

~~557,40 лв.~~ **429,00 лв.**

8

3,8 kg

○ 952 7-8-10-12-13-14-17-19 mm

T83 024240083

~~523,20 лв.~~ **303,50 лв.**

24 **12"**

3,6 kg

○ 920A 10-11-12-13-14-15-16-17-18-19-20-21-22-23-24-26-27-30-32 mm
 920/21 125 mm 920/42 305 mm
 920/22 255 mm 920/55 Ⓟ 275 mm
 920/25

T91 024240091

~~365,90 лв.~~ **212,00 лв.**

25 **14"**

560 g

○ 900 4-4,5-5-5,5-6-7-8-9-10-11-12-13-14 mm
 ○ 900ME 2,5-3-4-5-6-8 mm
 900/20 50 mm 900/21 150 mm
 900/25 - 900BG/30 - 900/42 - 900/55

T92 024240092

~~414,00 лв.~~ **256,50 лв.**

22 **3/8"**

1,5 kg

○ 910A 6-7-8-9-10-11-12-13-14-15-16-17-18-19-20-21-22 mm
 910/21 125 mm 910/42 210 mm
 910/22 250 mm Ⓟ 910/55 200 mm
 910/25

T124 024240124

~~169,50 лв.~~ **130,50 лв.**

3

ζ 1082GBM 160 mm
 ≡ 1150GBM 180 mm
 ● 1166GBM 160 mm

640 g

T137 024240137

~~189,90 лв.~~ **146,00 лв.**

3

ζ 1084BM 160 mm
 ≡ 1150BM 180 mm
 ● 1166BM 160 mm

750 g

T145 024240145

~~213,50 лв.~~ **164,50 лв.**

4

○ 1032 180 mm
 ○ 1034 170 mm
 ● 1036 175 mm
 ● 1038 175 mm

640 g

T153 024240153

~~116,50 лв.~~ **89,50 лв.**

2

1048N 250 mm
 1052 240 mm

1,1 kg

T199 024240199

~~100,20 лв.~~ **77,50 лв.**

7

490 g

● 1260 2,5x50 - 3x75 - 3,5x100
 4x125 - 5,5x100 - 5,5x150 - 6,5x150 mm

T202 024240202

~~92,40 лв.~~ **71,00 лв.**

6

490 g

⊕ 1262 PH0x60 - PH0x100 - PH1x80
 PH1x120 - PH2x100 - PH2x150 mm

T205 024240205

~~131,20 лв.~~ **101,00 лв.**

7

460 g

○ 1267TX T6-T7-T8-T9-T10-T15-T20

T211 024240211

~~70,90 лв.~~ **54,50 лв.**

7

490 g

● 1201E 2,5x50-3x75-3,5x100
 4x125-5,5x100-5,5x150-6,5x150 mm

T213 024240213

~~77,40 лв.~~ **59,50 лв.**

6

490 g

⊕ 1202E PH0x60-PH1x80
 PH1x120-PH2x100
 PH2x150-PH3x150 mm

T234 024240234

~~164,60 лв.~~ **126,50 лв.**

4

1,3 kg

35 100-200 mm
 1370 300 g
 1390 ø 35 mm

T236 024240236

~~163,00 лв.~~ **125,50 лв.**

5

870 g

■ 1719BMA/Q 200 mm
 ▲ 1719BMA/T 200 mm
 ▨ 1719BMA/P 200 mm
 ▸ 1719BMA/M 200 mm
 ● 1719BMA/R 200 mm

T239 024240239

~~216,00 лв.~~ **166,50 лв.**

7

850 g

31BM ø 2-3-4-5-6-8 mm
 32 ø 4 mm

C59A

“Endurance” работна маса с 1 шкаф с 6 чекмеджета

- 6 чекмеджета (588x367 mm) с плъзгащи страници.
- Работен плот от многослойна дървесина с отвори за менгеме 1599F/125 (поръчва се отделно)
- Основите на чекмеджетата са с предпазни гумени подложки
- Износоустойчива лицева част
- Чекмеджетата са съвместими с тави за инструменти
- Предно централно заключване
- Нисък свободен рафт
- Съвместим с поставка за хартия (2400 RSC24/PC) и поставка за бутилки (2400 RSC24/PF-), предмет на допълнителна поръчка.



№	Толщина	Max
4	70 mm	25 kg
1	140 mm	30 kg
1	280 mm	35 kg

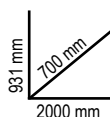

Ral 2011	Ral 7016	Ral 3000
059000011	059000031	059000051
3.194,50 лв.		2.300,00 лв.

C56B

Работна маса с дървен работен плот

- Многопластов дървен работен плот с отвори за менгеме (1599F/125, поръчва се отделно).
- Стоманена рамка с 4 крака
- Нисък рафт
- Може да бъде фиксирана в пода



C56PL 0

056000021

~~614,50 лв.~~ **442,00 лв.**

Сгъваема работна маса, олекотена версия

- Лека, компактна, лесна за пренасяне.
- Работен плот (800x500mm) от галванизирана стомана, защитен от устойчиво на масло и бензин гумено покритие.
- Ръкохватка с гумено покритие, за лесно пренасяне.
- Противохлъзгащо покритие.

САМО 18.5 КГ.

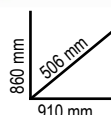

C56

Работна маса

- Работен плот от галванизирана стомана с външен ръб
- Метална конструкция с 6 крака.
- Товароносимост: 2 тона.
- Две чекмеджета с ключалки.



Ral 2011	Ral 7016	Ral 3000
056000201	056000202	056000203
1.675,50 лв.		1.206,00 лв.

3068

030680000

NEW!

~~1,675,50 лв.~~ **986,00 лв.**

Транспалетна количка с ниски вилици

Характеристики:

- 2 управляващи колела, 200x50 mm, от PU
- двойни предни ролери, 80x70 mm, от PU
- ограничител на дълбочина на влизане
- клапан за контрол на спускането
- клапан против претоварване



Технически данни:

- макс. капацитет: 2500 kg
- дължина: 1200 mm
- дължина на вилиците: 800 mm
- ширина на вилиците: 540 mm
- индивидуална ширина на вилицата: 160 mm
- височина на дръжката: 1230 mm
- макс. височина на повдигане: 115 mm

800 mm



61 kg

3069

030690000

NEW!

~~1,287,60 лв.~~ **927,00 лв.**

Транспалетна количка

Характеристики:

- 2 управляващи колела, 200x50 mm, от PU
- двойни предни ролери, 80x70 mm, от PU
- ограничител на дълбочина на влизане
- клапан за контрол на спускането
- клапан против претоварване
- 3 позиции на ръкохватката



Технически данни:

- макс. капацитет: 2500 kg
- дължина: 1550 mm
- дължина на вилиците: 1150 mm
- ширина на вилиците: 540 mm
- индивидуална ширина на вилицата: 160 mm
- височина на дръжката: 1230 mm
- макс. височина на повдигане: 115 mm
- радиус на завиване: 1347 mm

1150 mm



69,5 kg

C99P

099000101

~~356,90 лв.~~
267,50 лв.

Сгъваема количка, изработена от алуминий

- Ултракомпактна сгъваема количка, от анодизиран алуминий
- Телескопична дръжка.
- Размери (разгъната): 485x520x1095 mm.
- Размери (сгъната): 485x80x810 mm.
- Размери на основата: 480x350 mm.
- 2 колела, Ø 175 mm.
- Ремък за укрепване.



5,8 kg

 1095 mm
520 mm
485 mm

C48P

048000030

~~458,00 лв.~~
329,50 лв.

Сгъваема количка

- Товарна платформа от усилен полипропилен (PP), с противоплъзгащо покритие и TPV вложки за защита на ъглите.
- Сгъваема ръкохватка за бързо и компактно съхранение.
- 4 колела, Ø 125 mm: 2 фиксирани 2 управляващи със спиращка
- Товарен капацитет: 300 kg.
- Работна ширина на платформата: 705 mm.
- Дълбочина на платформата: 480 mm.
- Височина на платформата: 200 mm.



280 mm



11 kg

C48M

048000230

~~4.873,30 лв.~~ 3.509,00 лв.

Електрическа, платформена количка, със странични панели

- Моторизирана платформа с 24V - 400W ел. двигател с 2x12V 33A+C120h акумулатори с "Curtis" контролер.
- Възможност за сваляне на ограничителните панели при специфични транспортни нужди.
- Оборудвана с 2 пневматични, задвижващи колела (Ø 260 mm) и 2 шарнирни, гумени колела (Ø 150mm), електромагнитна спирачка и диференциал.
- Доставя се с външно зарядно устройство, 220V/50Hz - V/A 24/12

ФУНКЦИОНАЛНИ ХАРАКТЕРИСТИКИ

- Товарен капацитет: **400 kg**
- Скорост на придвижване: **4-6 km/h** (регулируема)
- Живот на акумулатора: **4 часа**
- Максимално допустим наклон на движение при пълно натоварване: **6%**
- Максимално допустим наклон на движение при 100 kg товар: **18%**

ОБЕЗОПАСИТЕЛНИ УСТРОЙСТВА:

- Електрическа спирачка
- Звукова сигнализация
- Ограничители против сблъсък
- Индикатор за заряда на акумулатора
- Електронен контролер



ТЕХНИЧЕСКИ ХАРАКТЕРИСТИКИ

- Габаритни размери: 1280x630x1100h mm
- Полезни размери на платформата с панелите: 1150x570 mm
- Полезни размери на платформата без панелите: 1260x620 mm
- Височина на платформата от земята: 320 mm
- Височина на мястото на акумулатора от земята: 65 mm
- Тегло с акумулаторите: 140 kg

140 kg

1100 mm
630 mm
1280 mm

Beta
BRUTUS

C51

Количка

- 3 плота с гумено покритие против приплъзване
- Две възможности за закрепване на средния плот
- Четири колела Ø 100 mm: 2 фиксирани и 2 управляващи (1 със спирачка)



21 kg



Ral 2011 Ral 7016 Ral 3000
051000001 051000002 051000003

~~510,40 лв.~~ 367,00 лв.

C27S

Сгъваема количка за инструменти, индустриално приложение

- 2 чекмеджета, 588x277 mm, с плъзгащи страници за двупосочно отваряне.
- Голямо долно отделение, 588x277x220 mm.
- Метална конструкция.
- 2 фиксирани колела, Ø 160 mm, и 2 управляващи колела, Ø 100 mm (едното със спирачка).
- Пластмасов плот с 6 интегрирани отделения.
- Централно заключване.
- Може да се комбинира с разделители за чекмеджета и меки тави MC серия.



20 kg

995 mm
395 mm
765 mm



- Количка със сгъваеми колони за лесно транспортиране.



n°	Max
2	70 mm 20 kg



Ral 2011 Ral 7016 Ral 3000
027000201 027000202 027000203

~~1.308,80 лв.~~ 942,00 лв.

C41H

Метална количка за инструмент и с 3 чекмеджета

- Метален корпус и пластмасови капаци - изключителна здравина и намалено тегло.
- 2 разглобяеми модула:
1 горна кутия за инструменти, 1 модул с 2 чекмеджета и 1 голямо чекмедже
- Големи колела (160 mm), вградени в рамката за лесно придвижване - например по стъпала.
- Централна странична ключалка за заключване на чекмеджетата от долния модул.
- Чекмеджета с плъзгащи страници и двойна система за затваряне.
- Телескопична алуминиева дръжка.
- Отделение за малки инструменти, вградено в горната кутия.
- Предлага се в 8 различни цвята!



041000002	041000021
041000024	041000006
041000012	041000008
041000010	041000005

~~1.043,80~~ **659,00 лв.**



920 mm
335 mm
536 mm
21 kg

C20L

021200002

~~150,80 лв.~~

111,50 лв.

Метален сандък за инструменти с пет отделения



5,4 kg

550x200x210 mm

C19

021190001

~~97,80 лв.~~

72,50 лв.

Метален сандък за инструменти с три отделения



3,4 kg

450x200x160 mm

CP17

021170500

~~156,50 лв.~~

112,50 лв.

Куфар за инструменти от неръждаема стомана и пластмаса с подвижна тава



2,5 kg

500x200x220 mm

C22BL-0

022000170

~~599,80 лв.~~

432,00 лв.

Метален сандък за инструменти



26 kg

1010x410x400 mm

2028/WV 020280010 ~~401,80 лв.~~ **289,50 лв.**

Куфар за инструменти от полипропилен, празен

- 2 панела за инструменти
- Дъно с подвижни прегради
- Двойно заключване

4,9 kg

480x190x400 mm



2032/TV 020320110 ~~777,40 лв.~~ **559,50 лв.**

Куфрар за инструменти, пластмасов, празен

- 2 панела за инструменти
- Джоб за инструменти
- Дъно с подвижни прегради

450x200x400 mm

3,2 kg



2033L/WV 020330250

~~629,10 лв.~~ **453,00 лв.**

Алуминиев куфар за инструменти, празен

- Удароустойчив
- Ненадраскващо се покритие
- Ергономична дръжка с гумено покритие
- Двойно заключване с комбинация
- 2 панела за инструменти с ластични ограничители
- Вътрешно дъно с подвижни отделения



470x203x373 mm

6,1 kg

2080/V12 020800000

~~103,50 лв.~~ **74,50 лв.**

Организатор с 12 бр. независими отделения, празни

Независими, прозрачни отделения с капак, за бързо идентифициране на съдържанието.



1,8 kg

300x330x145 mm

C7AT

021070010

~~211,90 лв.~~ **152,50 лв.**

Чанта за инструменти

- изработена от супер издръжлива техническа материя
- подсилена основа с гумени крачета
- двойна горна дръжка за безопасно, балансирано задържане
- голям преден джоб за документи с цип и допълнително отделение с двойна презрамка + щипка
- двоен страничен джоб със закопчаване с презрамка
- просторно вътрешно отделение с допълнителен джоб за документи
- преден отвор с цип от двете страни на чантата за бърз достъп до инструментите:
 - 29 отделения и 13 еластични ленти за инструменти от предната страна;
 - 33 отделения за инструменти от задната страна.
- доставя се в комплект с регулируема подплатена презрамка



2,4 kg

470x200x340 mm



- Отделение за компютър и таблет със защитна вътрешна подплата (размер на компютър до L=370 mm, H=250 mm)

NEW!

C9DA

021090005

~~171,40 лв.~~
123,50 лв.
NEW!
Чанта за инструменти

- изработена от супер издръжлива техническа материя
- твърда пластмасова основа, водоустойчива
- подсилена горна дръжка за безопасно захващане
- двоен страничен джоб със закопчаване с презрамка
- две странични отделения за инструменти с големи отвори, за бърз достъп и перфектна видимост на съдържанието
 - 22 джоба за инструменти и допълнително отделение с цип от предната страна
 - 14 джоба за инструменти и допълнително отделение с цип от задната страна



1,9 kg

420x220x310 mm

C5

021050000

~~267,30 лв.~~
192,50 лв.
Раница за инструменти

- Подвижен вътрешен панел за инструменти
- Шест външни джоба и два вътрешни
- Водоустойчива пластмасова основа
- Двойни обезопасяващи презрамки за фиксиране на раницата на гърба
- Ергономичен подплатен гръб



2,5 kg

400x200x500 mm

C5S

021050100

~~95,30 лв.~~
68,50 лв.
Раница за инструменти, от износостойчив полиестер

- Двойна дръжка за здрав, балансиран захват
- Два големи предни джоба
- Два обемни вътрешни джоба и 2 допълнителни велкро ленти
- Удобна вътрешна чанта, сгъваща се на руло, с 4 панела с инструменти
- Регулируеми подсилени презрамки



900 g

310x120x390 mm

C6T

021060010

~~379,80 лв.~~
273,50 лв.
Раница за инструменти на колела

- Телескопична дръжка за лесно придвижване
- Вградени колела с капаци за предпазване на дрехите при носене на гръб
- Два подвижни панела за инструменти
- Вътрешен джоб за РС и пет външни джоба
- Водоустойчива пластмасова основа



4,5 kg

360x200x480 mm

Чанта

- Твърда рамка
- Двойно дъно
- Подвижна дръжка за по-лесен достъп до инструментите
- Придържачи ластиси и вътрешни и външни джобове
- Капак
- Органайзер в двойното дъно
- Може да се комбинира с количка C8

C10S

021100001

~~213,50 лв.~~
153,50 лв.

420x220x250 mm

2,3 kg

C10

021100000

~~271,40 лв.~~
195,50 лв.

520x220x250 mm

3,3 kg

(C10S - 420 mm) (C10 - 520 mm)

C9MT

021090200

~~151,60 лв.~~
109,00 лв.
NEW!
Чанта за инструменти, празна

- здрав капак от PVC, водоустойчив
- подсилени шевове по целия периметър
- закопчаване с двойна катарам
- двойна вътрешна дръжка за безопасно и балансирано задържане
- джоб за документи с цип



1,4 kg

450x180x200 mm

2109MT ID/1

021091026

NEW!
~~1.072,40 лв.~~
772,00 лв.
**Чанта за инструменти с к-кт
24 бр. инструменти за
водопроводчици**

24

Количество / описание

- | | | | |
|---|--|---------|-------------|
| 1 | Ключ раздвижен, хромиран две скали 250mm | Beta N. | 111E |
| 1 | Тръборез малък, за медни и сплавни тръби | | 332/2 |
| 1 | Тръборез за медни и сплавни тръби | | 334 |
| 1 | Ножича с тресчотка за пластмасови тръби | | 342 |
| 1 | Шабър 140mm | | 345SB2 |
| 2 | Ключ тръбен 90° 320-410 mm | | 376 |
| 2 | Раздвижни клещи 175-250 mm | | 1048N |
| 1 | Ножича права, изолирана | | 1128BMX |
| 1 | Клещи комбинирани плоски 180 mm | | 1150GBM |
| 4 | Отвертка права с разширен връх | | 1201E |
| | • 3x75-4x100-5,5x150-8x150 mm | | |
| 2 | Отвертка PHILLIPS PH1x80-PH2x100 | | 1202E |
| 1 | Чук с дървена дръжка 500 g | | 1370 |
| 1 | Метър съгъваем 2м пластмасов | | 1690F |
| 1 | Ролетка 5м | | 1692/5 |
| 1 | Нивелир алуминиев | | 1696 |
| 1 | Пила полуфина квадратна 200 mm | | 1719BMA...M |
| 1 | Рашпила кръгла 200mm | | 1719BMR/L |
| 1 | Ножовка с лист 300mm | | 1725 |

C11

021110000

~~158,40 лв.~~
113,50 лв.
Чанта

- Твърда водоустойчива основа от пластмаса
- Еластични фиксиращи ленти и вътрешни и външни джобове за инструменти
- Отделения за документи, вградени в двойния капак

2 kg

410x230x250 mm

2001/BZ27 VU

020010157

~~466,40 лв.~~
335,50 лв.
**Съгъваема чанта за инструменти с комплект от 27 бр.
инструменти, за обща употреба**

380x290x60 mm

2005MPU/E

020050065

~~157,30 лв.~~
113,50 лв.
**Колан за инструменти,
с комплект от 5 бр.
Инструменти**

155x285x80 mm

Mennyiség/meqnevezés

- | | | | |
|---|--|---------|---------|
| 1 | műszerész álló | Beta N. | 1128BMX |
| 1 | kombinált fogó = 180 mm | | 1150BM |
| 2 | csavarhúzó hasítottfejű csavarokhoz • 3,5x100 - 4x100 mm | | 1201E |
| 1 | csavarhúzó keresztfejű Phillips® csavarokhoz PH1x80 mm | | 1202E |

27
Количество / описание

- | | | | |
|---|---|---------|---------|
| 1 | бр.ножица права с назъбени резици, за електротехници | Beta N. | 1128BMX |
| 1 | бр. клещи комбинирани плоски Ø1,8mm прави180 mm | | 1150 |
| 6 | бр. звездогачни ключа 7-8-10-13-17-19 mm | | 42 |
| 3 | бр. отвертка права с разшитен връх 3x75 - 4x100 - 5,5x150 mm | | 1201E |
| 3 | бр. отвертка Beta Evox Phillips® PH0x60 - PH1x80 - PH2x100 mm | | 1202E |
| 9 | бр. шестограми хромирани - 1,5-2-2,5-3-4-5-6-8-10 mm | | 96/SC9 |
| 1 | бр. чук с дървена дръжка 300 g | | 1370 |
| 1 | бр. клещи раздвижени 250 mm | | 1048N |
| 1 | бр. ролетка 5м | | 1692/5 |
| 1 | бр. Нож макетен с чулещо острие 18mm | | 1771 |

СТИЛНА ТЪНКА ФОРМА И ПОДОБРЕН ПРОФИЛ, С ОЛЕКОТЕНО УСЕЩАНЕ.

42

Силата, устойчивостта и ергономичният дизайн на ключа на Beta достига нови висини, осигурявайки на потребителите най-добрия инструмент. Производственият процес се извършва в нашите фабрики в Совико и Сулмона, използвайки съвременните технологии и автоматизация и най-добре обучен персонал.

ЕРГОНОМИЧНОСТ

Изнесена странично на 15 градуса звезда за предпазване на ръката при работа. Формата се постига чрез отливка, а не с последвало усукване.



ЗДРАВИНА

Стойностите на усукване са повече от два пъти по-високи в сравнение с изискванията по ISO 1711.

ЗДРАВИНА

Изумителна здравина: в случай на неправилна употреба, ключът се огъва без да се чути ненадейно, осигурявайки безопасна работа.



42/SP15

000421078

~~302,30 лв.~~ **226,50 лв.**

Комплект от 15 бр. звездогачни ключове със стойка

6-7-8-9-10-11-12-13-14-15-16-17-19-22-24 mm



42/SC9I

000421087

~~177,70 лв.~~ **133,00 лв.**

Комплект от 9 бр. звездогачни ключове с компактна стойка

8-10-11-12-13-14-15-17-19 mm



42/S26

000421070

~~725,30 лв.~~ **544,00 лв.**

Комплект от 26 бр. звездогачни ключа

6-7-8-9-10-11-12-13-14-15-16-17-18-19-20-21-22-23-24-25-26-27-28-29-30-32 mm



55/B12N

000550164

~~248,60 лв.~~ **186,50 лв.**

Комплект от 12 бр. гаечни ключа, в калъф от здрав полиестер

6x7-8x9-10x11-12x13
14x15-16x17-18x19
20x22-21x23-24x26
25x28-30x32 mm



142SN/SC9 001420259

~~433,50 лв.~~ **338,50 лв.**

Комплект от 9 бр. тресчотъчни звездогачни ключове с шарнирна глава



8-10-11-12-13-14-15-17-19 mm

142/SC9I 001420087

~~364,80 лв.~~ **282,50 лв.**

Комплект от 9 бр. звездогачни ключове с реверсивна тресчотка с компактна стойка



8-10-11-12-13-14-15-17-19 mm

141/B9 001410069

~~318,60 лв.~~ **248,50 лв.**

Комплект от 9 бр. тресчотъчни звездогачни ключа, прави, удължени, в калъф

8-10-11-12-13-14-15-17-19 mm



192/S2 001920070

~~109,20 лв.~~ **85,50 лв.**

Комплект от 2 бр. реверсивни тресчотъчни ключове



8 РАЗМЕРА В 2 КЛЮЧА

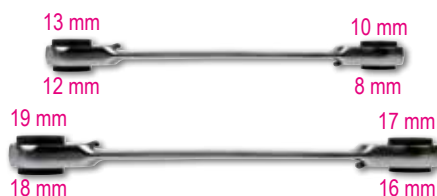

186 8-32 001860008

~~82,30 лв.~~ **65,50 лв.**

Универсален ключ с бързо освобождаване обхват - шестостен от 8 до 32 mm.

Подходящ за шестостенни, многостенни, квадратни и Torx® глави, както и наранени такива



L 260 mm



НОВИТЕ РАЗДВИЖНИ КЛЮЧОВЕ СЪС СКАЛА

111E

Главата е под ъгъл от 15°, което позволява достигането до трудно достъпни места, както е случаят и с нашите емблематични звездогаечни ключове „42“

15°

BETA 111E, позволяват работа с различни по размер крепежи чрез плъзгащите се челюсти, които се регулират посредством централен ролер.

Изработен от високоефективна легирана стомана за повишена механична якост на усукване

Специална термо обработка за отлична устойчивост на износване

Двойна лазерна маркировка в mm/inches

Компактна глава с напълно отворена челюст



Въз основа на новите ергономични свойства, теглото е намалено с 20%

Отвор на дръжката за закачане

111E

Раздвижен ключ със скали, **хромиран**
• Дясно въртене на ролера

111EN

Раздвижен ключ със скали, **фосфатиран**
• Ляво въртене на ролера



	L mm	L "	A max mm		ЛВ.
111E 100	100	4	15	001110110	42,40 лв. 32,00 лв.
111E 150	150	6	24	001110115	44,00 лв. 33,50 лв.
111E 200	200	8	29	001110120	53,80 лв. 40,50 лв.
111E 250	250	10	34	001110125	65,20 лв. 49,50 лв.
111E 300	300	12	40	001110130	86,40 лв. 65,50 лв.
111E 380	380	15	45	001110138	169,50 лв. 129,00 лв.
111E 450	450	18	54	001110145	282,00 лв. 214,50 лв.
111E 600	600	24	62	001110160	390,40 лв. 296,50 лв.

	L mm	L "	A max mm		ЛВ.
111EN 100	100	4	15	001110410	38,80 лв. 29,50 лв.
111EN 150	150	6	24	001110415	40,60 лв. 31,00 лв.
111EN 200	200	8	29	001110420	47,30 лв. 36,00 лв.
111EN 250	250	10	34	001110425	58,70 лв. 44,50 лв.
111EN 300	300	12	40	001110430	79,00 лв. 60,00 лв.
111EN 380	380	15	45	001110438	156,50 лв. 119,00 лв.
111EN 450	450	18	54	001110445	266,50 лв. 202,50 лв.

111ER

Раздвижен ключ с реверсивна челюст, със скали, **хромиран**
• Дясно въртене на ролера

111CM

Раздвижен ключ, хромиран, къса серия
• Дясно въртене



	L mm	L "	A max mm	Ø max mm		ЛВ.
111ER 200	200	6	29	3/4	001110520	56,20 лв. 42,50 лв.
111ER 250	250	8	34	1	001110525	69,30 лв. 52,50 лв.
111ER 300	300	10	40	1.1/4	001110530	90,50 лв. 68,50 лв.

	L mm	L "	A max mm		ЛВ.
111CM 170	170	6	32	001110770	64,40 лв. 49,00 лв.
111CM 220	220	8	38	001110722	78,20 лв. 59,50 лв.
111CM 270	270	10	46	001110727	103,50 лв. 79,00 лв.

96/SC9

000960374

~~35,50 лв.~~ 26,00 лв.

Комплект от 9 бр. Г-образни шестограми със сферична глава

Ø mm	L mm
1,5	45
2	50
2,5	57
3	64
4	72
5	83
6	94
8	105
10	119



96BPC/SC9

000960354

~~74,20 лв.~~ 38,00 лв.

Комплект от 9 бр. Г-образни шестограми със сферична глава

Ø mm	L mm
1,5	79
2	84
2,5	89
3	99
4	108
5	126
6	148
8	168
10	187



97BTX/SC8

000970164

~~132,80 лв.~~ 85,00 лв.

Комплект от 8 бр. Г-образни ключове за Torx® със сферична глава

Ø mm	L mm
T9	62
T10	71
T15	81
T20	92
T25	94
T27	105
T30	114
T40	129

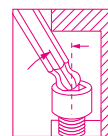

96LBP/SC9

000961354

~~86,40 лв.~~ 50,00 лв.

Комплект от 9 бр. Г-образни шестограми със сферична глава, дълга серия

Ø mm	L mm
1,5	90
2	100
2,5	112
3	127
4	144
5	163
6	184
8	204
10	230



ДЪЛГА СЕРИЯ, +30%



97BTXL/SC8

000970364

~~153,20 лв.~~ 99,50 лв.

Комплект от 8 бр. Г-образни ключове за Torx® със сферична глава, дълга серия

Ø mm	L mm
T9	80
T10	86
T15	100
T20	110
T25	126
T27	140
T30	160
T40	176

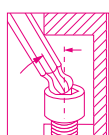

ДЪЛГА СЕРИЯ, +25%



97BRTXL/SC8

000970464

~~154,80 лв.~~ 82,00 лв.

Комплект от 8 бр. Г-образни ключове Tamper Resistant Torx® дълга серия

Ø mm	L mm
T9	80
T10	86
T15	100
T20	110
T25	126
T27	140
T30	160
T40	176

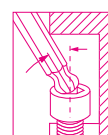

NEW!

ЕДЪЛГА СЕРИЯ, +25%



96T/S5P

000960946

~~106,80 лв.~~ 80,00 лв.

Комплект от 5 бр. Г-образни шестограми с дръжки

Ø 2,5-3-4-5-6 mm



97TTX/S6

000970791

~~152,40 лв.~~ 114,50 лв.

Комплект от 6 бр. Г-образни ключове за Torx®, с дръжка

Ø T10-T15-T20-T25-T30-T40



951GP/S6 009511687 ~~268,10 лв.~~ **201,10 лв.**

NEW!

К-т от 6 бр. Т-образни шестограми
 ○ 3-4-5-6-8-10 mm

Beta's Т-образният шестограм 951GP е нарицателно за бърза и акуратна работа. Проектиран да задоволи някои ключови изисквания в света на състезанията: развиване на високи стойности на въртящия момент и осигуряване на бързо затягане.

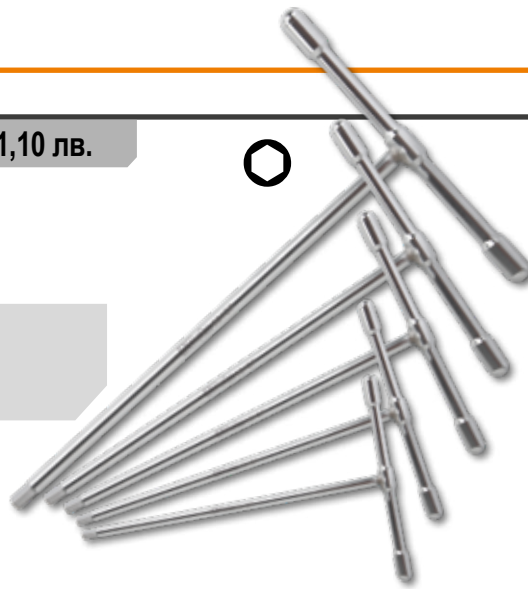

951/S6 009510687 ~~216,00 лв.~~ **162,00 лв.**

Комплект от 6 бр. тристранни Т-образни шестограми

○ 2,5-3-4-5-6-8 mm



952/D7 009520079 ~~417,20 лв.~~ **325,50 лв.**

Комплект от 7 бр. Т-образни ключа с шестостенна вложка на каре

○ 7-8-10-12-13-14-17 mm

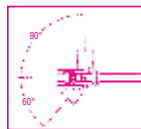

96BP-CL/SC9 000961619 ○

~~90,50 лв.~~ **54,30 лв.**

Комплект от 9 бр. Г-образни шестограми със сферична глава

○ mm	L mm
1,5	91
2	102
2,5	113
3	128
4	143
5	163
6	185
8	206
10	231

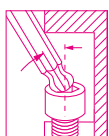

ДЪЛГА СЕРИЯ, +30%



97BTX-C/SC8 000971658 ○

~~146,70 лв.~~ **88,00 лв.**

Комплект от 8 бр. Г-образни ключове Torx® със сферична глава, цветови код

○ mm	L mm
T9	80
T10	86
T15	90
T20	95
T25	100
T27	105
T30	114
T40	124



142MC/SC9I 001422087 ○

~~378,90 лв.~~ **295,60 лв.**

Комплект от 9 бр. звездагачни ключа с реверсивна тресчотка с компактна стойка, цветови код

○ mm	L mm
8x8	136
10x10	159
11x11	168
12x12	174
13x13	180
14x14	190
15x15	200
17x17	233
19x19	248





COLOR CODE

900MC/C24 009002960

~~622,60 лв.~~ 373,60 лв.

Комплект от 11 бр. шестостенни вложки, 13 бр. бита на вложка с цветови код и 6 бр. аксесоара, в метална кутия



1 kg

270x120x45 mm

		900MC	4-5-6-7-8-9-10-11-12-13-14 mm
		900MC/PH	PH1 - PH2 - PH3
		900MC/TX	T10-T15-T20-T25-T27-T30-T40
		900MC/LP	0,8x4 - 1,2x6,5 - 1,2x8 mm
		900/20	50 mm
		900/21	150 mm
		900/25	
		900BG/30	
		900/42	
		900/55	

920MC/C14 009202964

~~492,20 лв.~~ 246,10 лв.

14 бр. шестостенни вложки с цветови код и 5 бр. аксесоара, в метална кутия



4,2 kg

420x185x60 mm

		920MC	8-10-11-12-13-14-15-16-17-18-19-21-22-24 mm
		920/21	125 mm
		920/22	255 mm
		920/25	
		920/42	
		920/55	

860/C27 008600880

~~152,40 лв.~~ 91,40 лв.

Комплект от 25 бр. накрайници, 1 бр. адаптор и 1 бр. реверсивна тресчотка



- 860LP 0,5x3-1,0x5,5-1,2x6,5 mm
- 860PE 2-2,5-3-4-5-6 mm
- 860PH PH1-PH2(x2)-PH3
- 860TX T6-T8-T10-T15-T20-T25-T30-T40
- 860PZ PZ1 - PZ2(2x) - PZ3
- 860/55 100 mm
- 892/0

860MIX/A31 008600902

~~149,90 лв.~~ 112,50 лв.

Комплект от 30 бр. накрайници с магнитен държач, в пластмасова кутия



- 860LP 0,5x3 - 0,6x4,5 - 0,8x5,5
1,0x5,5 - 1,2x6,5 mm
- 860PE 2-2,5-3-4-5-6-8-10 mm
- 860PH PH0 - PH1 - PH2 - PH3 - PH4
- 860RTX T9-T10-T15-T20-T25-T27-T30-T40
- 860PZ PZ1 - PZ2 - PZ3 - PZ4
- 882MSR/50 1/4 1/4

1257LP/H/S8 012570210

~~114,90 лв.~~ 89,60 лв.

Комплект от 8 бр. микро-отвертки (код 1257LP, 1257PH) в кутия



- 1257PH PH00-PH0-PH1
- 1257LP 0,4x2-0,4x2,5-0,5x3
0,6x3,5-0,8x4 mm

180x120x50 mm

1263MC/D8 012632008

~~108,40 лв.~~ 84,50 лв.

К-т от 8 бр. отвертки с цветови код

- 1260 2,5x50-3x75-4x100- 5,5x125
6,5x150 mm
- 1262 PH0x60-PH1x80
PH2x100 mm



ФУНКЦИОНАЛНАТА, ЕРГНОМИЧНА ОТВЕРТКА BETA EVOX, ВЕЧЕ И ЕЛЕКТРИЧЕСКА!



Живот: може да завие до 1,000 винта с един цикъл на зареждане

Безупречен захват: приляга на ръката и позволява леко, удобно захващане както по време на работа в електрически режим, така и при ръчна употреба, намалявайки умората в ръцете и китките.

Удобство: намалените размери и предно LED осветяване го правят идеален за употреба в тесни, лошо осветени пространства

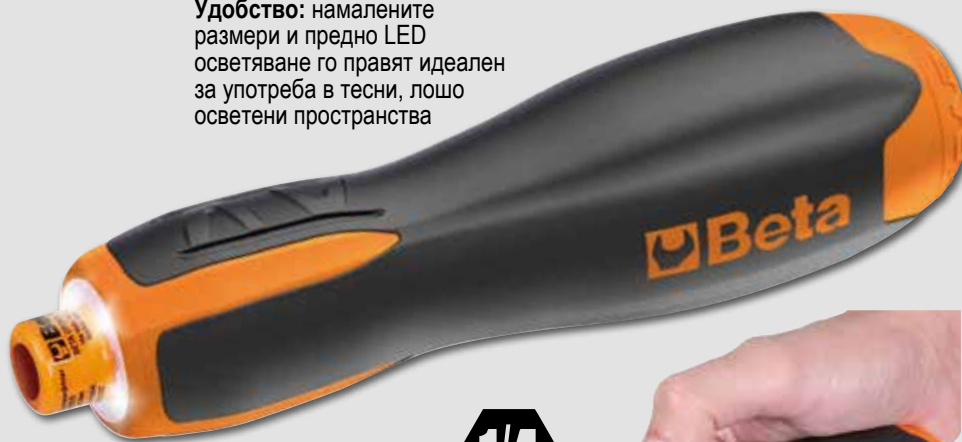

1/4"



ВКЛЮЧЕНИ БИТОВЕ



Универсалност: този продукт отговаря на всякакви нужди; доставя се с калъф за колан, в комплект с 6 бр. 50-мм бита с различни глави. Освен това може да се използва с всички шестограмни битове на 1/4".

1210E/GE

012100701

286,90 лв.

223,50 лв.

"Evox-E" - Акумулаторна отвертка



Технически характеристики:

- 3.7V 2300mAh lithium батерия
- Максимално усилие: 1.2 Nm
- Над 1,000 "завивание" при 1.2 Nm на едно цикъл на батерията
- Обороти: 250 rpm
- Изключителна статична стабилност (до 12 Nm, при ръчно затягане)
- Изключителна механична устойчивост
- 1/4" магнитен патронник
- Зареждане чрез USB-C кабел (включен)
- USB-C port защитен с капаче
- Предно LED осветяване
- LED индикатор при зареждане
- Ергономична "Evox" ръкохватка
- Интегрирани и изолирани бутони за управление
- Удобна чантичка за колан с джобове за битове (6 включени)

1211E/GE

012110701

305,60 лв.

238,50 лв.

"Evox-E" - Акумулаторна отвертка

1000 V



1203E/D8P 012031018

~~72,50 лв.~~ **56,50 лв.**
Комплект от 8 бр. отвертки

- 1201E 2,5x50-3x75-4x100-5,5x100
6,5x150 mm
- 1202E PH0x60-PH1x80-PH2x100 mm

1203E/D10N 012031019

~~92,10 лв.~~ **72,00 лв.**
Комплект от 10 бр. отвертки

- 1201E 2,5x50-3x75-4x100-5,5x150-6,5x150 mm
- 1202E PH0x60-PH1x80-PH2x100 mm
- 1201EN 4x30 mm
- 1202EN PH1x30 mm

1207E/TX-D7 012071207

~~93,70 лв.~~ **73,00 лв.**
Комплект от 7 бр. отвертки

- 1207E/TX T6-T8-T10-T15
T20-T25-T30

Beta *evok*
**ЕВОЛУЦИЯ ПРИ
ОТВЕРТКИТЕ!**

1263/D8 012630008

~~101,90 лв.~~ **79,50 лв.**
Комплект от 8 бр. отвертки

- 1260 2,5x50-3x75-4x100- 5,5x125
6,5x150 mm
- 1262 PH0x60-PH1x80-PH2x100 mm

1263/D10 012630010

~~130,40 лв.~~ **101,50 лв.**
Комплект от 10 бр. отвертки

- 1260 3x75-3,5x100-4x125-5,5x150-6,5x150 mm
- 1262 PH0x60- PH1x8-PH2x100 mm
- 1260N 4x30 mm
- 1262N PH1x30 mm

1267TX/D7 012670307

~~127,90 лв.~~ **99,50 лв.**
Комплект от 7 бр. отвертки

- 1267TX T6-T8-T10-T15-T20-T25-T30

1293/D6 012930401

~~102,70 лв.~~ **80,00 лв.**
Комплект от 6 бр. отвертки

- 1290 3,5x75-5,5x150-6,5x150 mm
- 1292 PH0x60-PH1x80-PH2x100 mm

1293INOX/D8 012930408

~~145,90 лв.~~ **114,00 лв.**
**Комплект от 8 отвертки,
изработени от неръждаема стомана**

- 1290INOX 2,5x50-3x75-4x100
5,5x150-6,5x150 mm
- 1292INOX PH0x60-PH1x80-PH2x100 mm

1243/D7 012430017

~~172,80 лв.~~ **135,00 лв.**
Комплект от 7бр. отвертки с цяло стебло (шлосерски)

- 1241 5,5x100-6,5x125
1,2x8x150-1,6x10x200 mm
- 1242 PH1x100-PH2x100
PH3x150 mm



867/C52

008670901

~~233,40 лв.~~

144,50 лв.



Комплект от 52 накрайника на 10 mm и 2 преходника

	867PE	○	4-5-6-7-8-10-12 mm
	867PE/L	○	4-5-6-7-8-10-12 mm
	867XZN	○	M5-M6-M8-M10-M12
	867XZN/L	○	M5-M6-M8-M10-M12
	867TX	⊕	T20-T25-T30-T40-T45-T50-T55
	867TX/L	⊕	T20-T25-T30-T40-T45-T50-T55
	867RTX	⊕	T20-T25-T30-T40-T45-T50-T55
	867RTX/L	⊕	T20-T25-T30-T40-T45-T50-T55
	867/1	○ □	10 mm - □ 3/8"
	867/2	○ □	10 mm - □ 1/2"

2,1 kg

250x170x70 mm



52x

862F/A7

008620950

~~87,20 лв.~~

65,50 лв.



Комплект от 7 бр. магнитни шестостенни вложки-тип сменяем накрайник

862F ○ 5,5-6-7-8-10-12-13 mm

7x



1600Q 8

016000008

~~50,50 лв.~~

40,50 лв.



Ключ с 4 накрайника за достъп до табла

Ключ за работа при поддръжка в различни индустрии, напр., електрически, хидравлични, вентилационни и газови табла



1600Q 10

016000010

~~64,40 лв.~~

51,50 лв.



Ключ с 8 накрайника за достъп до табла

- Лесен избор на правилния накрайник.
- Магнитен шарнир за увеличено усилие.
- 1/4" мъжки квадрат за вложки.
- Ключ за работа при поддръжка в различни индустрии, напр., електрически, хидравлични, вентилационни и газови табла

Ключ за работа при поддръжка в различни индустрии, напр., електрически, хидравлични, вентилационни и газови табла



1256/C36-2

012560100

~~118,20 лв.~~

92,00 лв.

Двуконентна микроотвертка с 36 бр. сменяеми накрайника (4мм.) и магнитен държач

	1256TX	⊕	T3-T4-T5-T6-T7-T8-T9-T10-T15
	1256RTX	⊕	T6-T7-T8-T9-T10
	1256LP	●	0,8-1,2-1,5-1,8-2,2-5-3-3,5-4 mm
	1256PE	○	0,7-0,9-1,3-1,5-2 mm
	1256PH	⊕	PH000-PH00-PH0-PH1
	1256PZ	⊕	PZ000-PZ00-PZ0-PZ1
	1256/20		
	1256/30		

130x60x35 mm

200 g



38x

Реверсивна тресчотка, хромирана

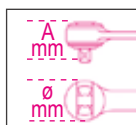

	L mm	Ø mm	A mm	■	teeth		ЛВ.
900/55	125	25	29	1/4"		009000870	76,60 лв. 57,50 лв.
910/55	200	30	33	3/8"		009100882	83,40 лв. 62,50 лв.
920/55	275	40	43	1/2"		009200882	104,40 лв. 81,00 лв.



ПО-МАЛЪК И ПО-КОМПАКТЕН



**ФУНКЦИОНАЛЕН, БИТОВЕТЕ
ЛЕСНО СЕ МАХАТ И СЛАГАТ**

900/C39N №. 009000947

1/4" 1/4"

~~344,70 лв.~~ **199,50 лв.**

**11 шестостенни вложки, 21 бита
и 7 аксесоара**



150x97x53 mm

Image	Code	Icon	Size	Qty
	900		5-5.5-6-7-8-9-10-11-12-13-14 mm	11
	900/20	1/4"	50 mm	1
	900/20L	1/4"	100 mm	1
	900/25	1/4"		1
	900BG/30C	1/4"	128 mm	1
	892/0		■ 1/4 - ● 1/4	1
	895/1		□ 1/4 - □ 1/4	1
	861LP	●	0,6x4,5-1,2x6,5-1,2x8 mm	3
	861PH	⊕	PH1-PH2-PH3	3
	861PZ	⊕	PZ1-PZ2-PZ3	3
	861PE	○	2,5-3-4-5-6 mm	5
	861RTX	⊕	T10-T15-T20-T25-T27-T30-T40	7
	900/55Z	⊕	126 mm	1

900/C39U №. 009001947

1/4" 1/4"

~~348,00 лв.~~ **202,00 лв.**

**11 универсални вложки, 21 бита
и 7 аксесоара**



150x97x53 mm

MM INCH XZN TX

Image	Code	Icon	Size	Qty
	900U		mm 5-5.5-6-7-8-9-10-11-12-13-14 mm " 13/64-7/32-1/4-9/32-5/16-11/32-3/8-7/16-15/32-1/2-9/16 XZN M6-M8-M10-M12-M14-M16-M18 TX E7-E8-E10-E12-E14-E16-E18	11
	900/20	1/4"	50 mm	1
	900/20L	1/4"	100 mm	1
	900/25	1/4"		1
	900BG/30C	1/4"	128 mm	1
	892/0		■ 1/4 - ● 1/4	1
	895/1		□ 1/4 - □ 1/4	1
	861LP	●	0,6x4,5-1,2x6,5-1,2x8 mm	3
	861PH	⊕	PH1-PH2-PH3	3
	861PZ	⊕	PZ1-PZ2-PZ3	3
	861PE	○	2,5-3-4-5-6 mm	5
	861RTX	⊕	T10-T15-T20-T25-T27-T30-T40	7
	900/55Z	⊕	126 mm	1

900/C11 №. 009000971

~~374,90 лв.~~ **225,00 лв.**

1/4" 1/4"

**11 шестостенни вложки,
20 бита и 8 аксесоари**



270x120x45 mm

	861LP	●	0,5x3-0,8x5,5-1x5,5-1,2x6,5 mm
	861PE	○	3-4-5-6-8 mm
	861PH	⊕	PH0-PH1-PH2-PH3
	861TX	⊕	T8-T10-T15-T20-T25-T30-T40
	895/1		□ 1/4" - □ 1/4"
	900		5-5.5-6-7-8-9-10-11-12-13-14 mm
	900/16		□ 1/4 - ■ 1/4"
	900/20		50 mm
	900/21		150 mm
	900/25		
	900/42		
	900BG/30		
	900/55	⊕	

902A/C22 009020807 ~~596,50 лв.~~ 358,00 лв.

Комплект от 22 бр. шестостенни вложки и 6 бр. аксесоари в метална кутия

14"		900	○	5-5,5-6-7-8-9-10-11-12-13 mm
		900/20		50 mm
		900/25		
12"		900/55	⊕	
		920A	○	10-13-14-15-17-18-19-22-24-27-30-32 mm
		920/21		125 mm
		920/25		
		920/55	⊕	



Комплект от 16 бр. шестостенни вложки и 5 бр. аксесоари в метална кутия

	910A	○	6-7-8-9-10-11-12-13-14-15-16-17-18-19-21-22 mm
	910/21		125 mm
	910/22		250 mm
	910/25		
	910/42		210 mm



910A/C16 009100936

~~433,50 лв.~~ 260,00 лв.

Реверсивна тресчотка, квадрат на 3/8" (910/55)



910A/C16HR 009100935

~~477,50 лв.~~ 358,00 лв.

Реверсивна тресчотка, квадрат 3/8" (910/58)



Комплект от 17 бр. шестостенни вложки и 5 бр. аксесоари в мека тава, в метална кутия

	920A	○	10-11-12-13-14-15-16-17-18-19-20-21-22-24-27-30-32 mm
	920/21		125 mm
	920/22		255 mm
	920/25		
	920/42		305 mm



920A/C17M 009200924

~~531,30 лв.~~ 340,00 лв.

Реверсивна тресчотка, квадрат на 1/2" (920/55)



920A/C17MR 009200937

~~581,90 лв.~~ 436,50 лв.

Реверсивна тресчотка, квадрат 1/2" (920/58)



928A/C12 009280955 ~~1413,10 лв.~~ 763,00 лв.

Комплект от 12 бр. шестостенни вложки и 5 бр. аксесоари в метална кутия

	928A	○	22-24-27-30-32-34-36-38-41-46-50-55 mm
	928/21		200 mm
	928/22		380 mm
	928/25		
	928/42		450 mm
	928/55	⊕	



НОВИЯТ ДИНАМОМЕТРИЧЕН КЛЮЧ НЕ ИЗИСКВА ОСВОБОЖДАВАНЕ НА НАПРЕЖЕНИЕТО НА ПРУЖИНАТА.

NEW!

Дори ако напрежението не бъде освободено, броят на циклите, издръжливостта и точността на затягане, както се изисква от референтните стандарти, са гарантирани. За да потвърди тези параметри, отделът за „Изследване и Развитие“ на Beta Utensili извърши множество тестове за издръжливост както във вътрешните си лаборатории, така и при стотици крайни потребители.

Този резултат беше постигнат чрез:

- използването на най-добрите в момента налични материали;
- специална термична обработка на вътрешните части.

ZERO-RESET

100% ИТАЛИАНСКО ПРОИЗВОДСТВО

Динамометричният ключ „Zero Reset“ е изцяло проектиран и разработен вътрешно и се произвежда във фабриките на Beta Utensili в Италия, като се използват 100% части, произведени в Италия.

ТЕХНОЛОГИЯ ZERO-RESET: Въз основа на материали и механизъм с по-висока производителност и подобрена топлинна обработка както на пружината, така и на съставните части на системата за регулиране, ключът вече не изисква освобождаване на напрежението след употреба.

ЛЕСНИ НАСТРОЙКИ: Градуираната скала позволява да се настроят минимални интервали (в десети от Nm).

ПОДОБРЕНА ВИДИМОСТ: Двойно градуиране в Nm за по-ясна и опростена видимост на въртящия момент и лесни, бързи настройки.

666

ZERO-RESET динамометричен ключ тип „clit-type“ с реверсивна тресчотка, за дясно затягане, точност на усилието: ± 3%

1/4" 3/8" 1/2"

UNI EN ISO 6789



	Nm	lbf.ft	■	▬▬▬▬	L (mm)	g	📄	ЛВ.
666/2	5÷25		1/4"	0,05	273	395	006660702	448,20 лв. 305,00 лв.
666/2X	5÷25		3/8"	0,05	273	405	006660703	448,20 лв. 305,00 лв.
666/5	10÷50		3/8"	0,25	342	680	006660705	407,50 лв. 265,00 лв.
666/10	20÷100		3/8"	0,25	385	760	006660710	410,70 лв. 267,00 лв.
666/10X	20÷100		1/2"	0,25	385	770	006660711	418,90 лв. 272,00 лв.
666/20	40÷200		1/2"	0,5	471	1020	006660720	446,60 лв. 272,00 лв.
666/30	60÷300		1/2"	1	600	1271	006660730	506,90 лв. 319,00 лв.
666-LBF.FT/2		4÷18	1/4"	0,05	273	395	006660762	423,80 лв. 322,00 лв.
666-LBF.FT/2X		4÷18	3/8"	0,05	273	405	006660763	396,40 лв. 301,00 лв.
666-LBF.FT/5		7÷37	3/8"	0,25	342	680	006660765	423,80 лв. 322,10 лв.
666-LBF.FT/10		15÷75	3/8"	0,25	385	760	006660780	384,60 лв. 292,50 лв.
666-LBF.FT/10X		15÷75	1/2"	0,25	385	770	006660781	387,90 лв. 295,00 лв.
666-LBF.FT/20		30÷150	1/2"	0,5	471	1020	006660782	422,40 лв. 321,00 лв.
666-LBF.FT/30		50÷230	1/2"	1	600	1271	006660783	479,20 лв. 364,00 лв.



667

Динамометричен ключ „ZERO-RESET“ с преминаващ квадрат, за ляво и дясно затягане, прецизност: ± 3%

1/2" 3/4"

UNI EN ISO 6789



	Nm	■	▬▬▬▬	L (mm)	g	📄	ЛВ.
667/20	40÷200	1/2"	0,5	471	1035	006670720	438,40 лв. 333,00 лв.
667/30	60÷300	1/2"	1,0	600	1285	006670730	489,00 лв. 372,00 лв.
667/40	80÷400	3/4"	1,0	710	2220	006670740	1.175,10 лв. 893,00 лв.

605DGT/2

006050302

~~440,10 лв.~~

334,00 лв.

NEW!

Електронен динамометричен ключ с реверсивна тресчотка, за ляво и дясно затягане прецизност $\pm 3\%$ (дясно) $\pm 4\%$ (ляво)

- Два режима на работа: "при достигане" и "проследяване" на стойност
- Светлинен индикатор и прекъснат звук, информират за достигане на зададената стойност
- Захранване: 1 1.5V AAA батерии (включени)

1/4"



Nm	kgcm	lbf.ft	■	L (mm)	□□□□
4÷20	10÷204	0,75÷14,75	1/4"	210	0,01



605E

1/4"

UNI EN 26789 ISO 6789

С реверсивни тресчотки
За затягане на ляво и на дясно
Точност на усилието: $\pm 6\%$



	Nm	kgfm	lbf.ft	■	L (mm)	□□□□	g	□	ЛВ.
605E/5	1÷5	0,1÷0,5	10÷45	1/4"	190	0,05	180	006050105	367,50 лв. 257,00 лв.
605E/10	2÷10	0,2÷1,0	18÷90	1/4"	190	0,1	180	006050110	383,80 лв. 269,00 лв.

610L

1/2"

Динамометрични ключове с "Г-образен накрайник", за затягане надясно, с 5 предварително заложили усилия, прецизност: $\pm 4\%$



UNI EN ISO 6789

L mm	L1 mm
470	80

610L/5

006100125

~~272,20 лв.~~ **207,00 лв.**

Избор между заложили усилия:
90 - 100 - 110 - 120 - 130 Nm

610L/5L

006100150

~~280,30 лв.~~ **213,00 лв.**

Избор между заложили усилия:
120 - 140 - 160 - 180 - 200 Nm



677/C

3/4"

Динамометричен ключ "Break-back", в кутия
Точност на усилието: $\pm 4\%$ За
затягане на ляво и на дясно

Динамометричният ключ, Beta 677, е осоено подходящ за тежки натоварвания и високи усилия. "break-back" механизма, показва достигане на зададеното усилие, чрез отклонение на рамото от шарнира, на около 20°.

- Състои се от две части: лост с тресчотка и "break-back" система с регулатор на усилието

677/C800

UNI EN 26789 ISO 6789



	Nm	kgfm	lbf.ft	■	L (mm)	□□□□	kg	□	ЛВ.
677/C600	120÷600	12÷60	100÷450	3/4"	1059	10	6,0	006770607	1.794,50 лв. 1.346,00 лв.
677/C800	200÷800	20÷80	150÷600	3/4"	1319	10	6,7	006770612	1.864,60 лв. 1.398,00 лв.
677/C1000	300÷1000	30÷100	200÷750	3/4"	1554	20	7,4	006770616	1.980,30 лв. 1.485,00 лв.

ДЕЦЕНТРАЛИЗИРАНИЯТ ЩИФТ СЕ ПРИБЛИЖАВА ДО ОПОРНАТА ЧАСТ В ТОЧКАТА НА РЯЗАНЕ, ПО ТОЗИ НАЧИН УВЕЛИЧАВАЙКИ ЕФЕКТА НА ЛОСТА

1169VM/D3 011690133

~~167,90 лв.~~ **131,00 лв.**

Комплект от комбинирани клещи (1 бр.), полукръгли клещи (1 бр.) и диагонални клещи резачки (1 бр.)



1169GBM/D3 011690273

~~149,90 лв.~~ **117,00 лв.**

Комплект от 1 бр. комбинирани клещи, 1 бр. полукръгли клещи и 1 бр. диагонални резачки, индустриален финиш



1169N/D4 011690024

~~181,70 лв.~~ **141,50 лв.**

Комплект от усилен комбинирани клещи 1 бр., полукръгли клещи 1 бр., диагонални клещи резачки 1 бр. - (хромирани) и раздвижни клещи 1 бр. - (фосфатизирани)



1031/S4 010310000

~~191,50 лв.~~ **143,50 лв.**

Комплект от 4 бр. зегерклетци

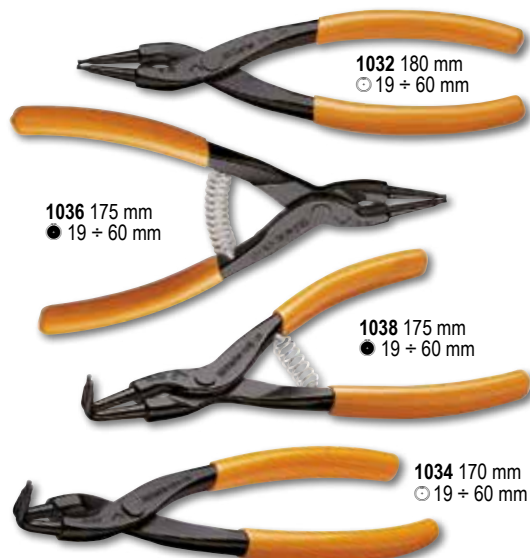

1150HPC 011500618

~~105,90 лв.~~ **82,50 лв.**

Универсални клещи HYPERCUT с режещи ръбове от синтерована стомана M2

- Децентрализиращият щифт се приближава до опорната част в точката на рязане, увеличавайки по такъв начин ефекта на лоста.
- Перфектното съответствие на челюстите и тънкият профил гарантира сигурен захват даже и в много тесни пространства.
- Корпусът на клещите използва сигурната молибденова стомана с термична изработка за да бъде гъвкав и устойчив и за да гарантира сигурен захват във всяко положение.

**ИНОВАТИВНА РАЗРАБОТКА
ИЗКЛЮЧИТЕЛНО ЕФЕКТИВНИ
ПРИ РЯЗАНЕ**

Статично изпитвателно напрежение на срязване = **-73%**

Средна продължителност на живота на режещите ръбове (тест ISO 5744) = **+127%**

Твърдост на режещите ръбове M2 = **65HRC**

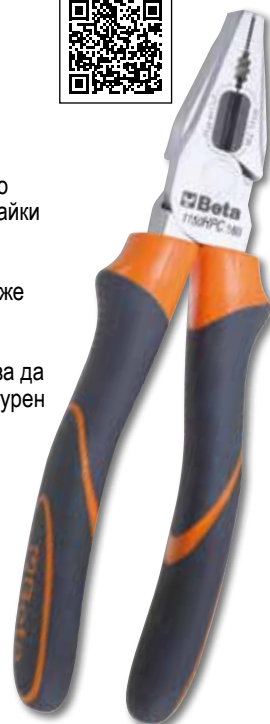

ПАТЕНТОВАН ДИЗАЙН

ИЗКЛЮЧИТЕЛНО ЗАХВАЩАТЕ И ЛЕСНА МАНИПУЛАЦИЯ

1048N



Нова геометрия на зъбите за подобрена ефективност при захващането



Фиксатор, предотвратяващ инцидентно прещипване на ръката

По-широка глава/ъгъл на дръжката за подобрена ергономичност



A markolat nagyobb érintkezési felülete páratlanul könnyű fogást és kényelmet biztosít

Изключително лесно боравене и подобрен комфорт, благодарение на голямата контактна повърхност на дръжката.

до 60 mm при размер 300 mm.

ДО 8 РАБОТНИ ПОЗИЦИИ



Характеристики:

- Геометрията на зъбите позволява по-добър захват на тръби и шестостенни профили
- Заострена глава, позволяваща достъп до малки пространства
- Закален пин за подобрена износостойчивост
- Противоплъзгачи PVC ръкохватки
- Хром ванадиева стомана

1048N

Раздвижни клещи, с PVC покритие на ръкохватките

DIN ISO 8976

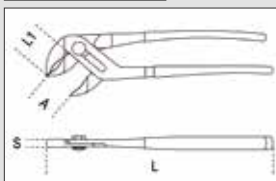

	L mm	A Max mm	L1 mm	S mm	g	№	ЛВ.
1048N 175	175	36	31	11	189	010480910	45,60 лв. 35,50 лв.
1048N 250	250	46	38	13	354	010480915	48,40 лв. 37,50 лв.
1048N 300	300	60	44	14,8	554	010480920	71,70 лв. 56,00 лв.
1048N 400	400	96	81	19	1180	010480940	132,00 лв. 103,00 лв.

NEW!

1048N/D3 № 010480923

~~165,40 лв.~~ **129,00 лв.**

Комплект от 3 бр. раздвижени клещи



1048VN

Раздвижни клещи с оранжев лакиран финиш



	L mm	A Max mm	L1 mm	S mm	g	№	ЛВ.
1048VN 175	175	36	31	11	189	010480111	44,80 лв. 35,00 лв.
1048VN 250	250	46	38	13	354	010480116	51,30 лв. 40,00 лв.
1048VN 300	300	60	44	14,8	554	010480121	75,00 лв. 58,50 лв.

1199ESD/D3

011990003

~~198,80 лв.~~
155,00 лв.
NEW!

К-кт от 1бр. прави плоски клещи,
1бр. клещи диагонални резачки и 1бр.
клещи резачки челни, ESD

 = 1172ESD
135 mm

 ζ 1188ESD
115 mm

 ζ 1190ESD
115 mm

1052

Саморегулиращи клещи,
вдлъбнати челюсти

	L mm	∅ Max mm	g		лв.	лв.
1052/140	140	22	175	010520014	45,60 лв.	35,50 лв.
1052/190	190	36	360	010520019	51,30 лв.	40,00 лв.
1052/240	240	42	590	010520024	55,40 лв.	43,00 лв.
1052/300	300	55	900	010520030	92,40 лв.	72,00 лв.

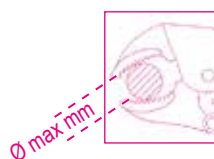
1009L/DP-S2

010090060

~~130,40 лв.~~
101,50 лв.

Комплект от 2 бр.
удължени, двойно
шарнирни клещи

437U/09

004370550

~~586,70 лв.~~
440,00 лв.

Комплект за ремонт на
повредени резби

M5X0,8
M6X1,0
M8X1,25
M10X1,5
M12X1,75



370x230x55 mm

437P

004370003

~~80,70 лв.~~
60,50 лв.

Пила за резби, за възстановяване на
вътрешни и външни леви и десни
резби

P 0,80-1,00-1,25-1,50-1,75-
2,00-2,50-3,00 mm



419/SP7 004190507

~~125,50 лв.~~ 98,00 лв.

К-т от 7 бр. ударни свердела с SDS-plus опашка

- 2 шила
- 4 спирални
- За пробиване в стени, бетон, камък

HVA~ 1650

NEW!



≡ 115x170x40 mm

412M/SP19 004120469

~~137,70 лв.~~ 103,50 лв.

Комплект от 19 свердела с цилиндрична опашка, HSS, AISI M2, изцяло полирани

- Самоцентриращи се
- Високо ефективни
- За разпробиване на легирана стомана, чугун и всякакъв вид метал

Ø 1÷10 x 0,5 mm

R ≤ 850 N/mm²
HV ≈ 820
DIN 338



≡ 115x170x40 mm



415CO/SP19A 004150440

~~241,20 лв.~~ 181,00 лв.

Свердела с цилиндрична опашка, HSS-CO 5%

- За пробиване на отвори в неръждаема стомана, легирана стомана, алуминиеви сплави, чугун, леки сплави

Ø 1÷10 x 0,5 mm

R ≤ 1200 N/mm²
HV ≈ 800÷860
DIN 338



≡ 115x170x40 mm



416P/SP19 004160469

~~243,70 лв.~~ 182,50 лв.

Комплект от 19 свердела с цилиндрична опашка, HSS, AISI M2, с изтънен връх за прецизно центриране

Ø 1÷10 x 0,5 mm

R ≤ 900 N/mm²
HV ~ 820÷850

ПОВИШЕНА СКОРОСТ НА ПРОБИВАНЕ



≡ 115x170x40 mm

451/C8 004510308

~~565,60 лв.~~ 424,00 лв.

Комплект от 8 бр. бор корони, HSS

- Минимална дебелина: 4 mm



≡ 270x225x70 mm

NEW!

446/C110 004460060

~~1.506,00 лв.~~ 1.129,00 лв.

Комплект от метчици и плашки, метрична резба, и аксесоари за автосервизна употреба в дървена кутия

430 M mm	433 M mm	440/440A M mm	441/441A M mm
2x0,4	6x0,75 - 7x0,75	2x0,4	6x0,75 - 7x0,75
3x0,5	8x0,75 - 8x1	3x0,5	8x0,75 - 8x1
4x0,7	9x0,75 - 9x1	4x0,7	9x0,75 - 9x1
5x0,8	10x0,75 - 10x1	5x0,8	10x0,75 - 10x1
6x1	10x1,25 - 11x0,75	6x1	10x1,25 - 11x0,75
7x1	11x1 - 11x1,25	7x1	11x1 - 11x1,25
8x1,25	12x0,75 - 12x1	8x1,25	12x0,75 - 12x1
9x1,25	12x1,25 - 12x1,5	9x1,25	12x1,25 - 12x1,5
10x1,5	14x1 - 14x1,25	10x1,5	14x1 - 14x1,25
11x1,5	14x1,5 - 16x1	11x1,5	14x1,5 - 16x1
12x1,75	16x1,5 - 18x1,5	12x1,75	16x1,5 - 18x1,5
14x2		14x2	
16x2		16x2	

435/0 444/1 436/1
435/3 444/2



≡ 500x337x60 mm

1545/C5M

015450011

~~953,50 лв.~~ 553,00 лв.

Скоба 1542/1
с 5 екстрактора 1544

	A mm	C mm
1544/1	9÷12	0,80
1544/2	13÷17	1,15
1544/3	16÷21	1,70
1544/4	20÷25	1,65
1544/5	25÷30	2,00

265x180x45 mm

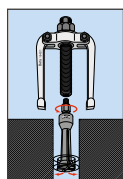

1430/S5

014300105

~~44,00 лв.~~ 34,30 лв.

К-кт 5 бр. екстрактори

1430/1-1430/2-1430/3
1430/4-1430/5



1500

Универсална скоба за лагери с два крака

- Както за вътрешно, така и за външно захващане
- Плъзгане по дължина на основното рамо

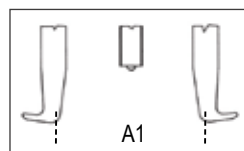

	A min+Max mm	L mm	L1 mm	mm	A1 min+Max mm		ЛВ.
1500/1	25÷80	100	135	17	70÷130	015000301	145,90 лв. 95,00 лв.
1500/2	25÷130	100	135	17	80÷180	015000302	152,40 лв. 99,00 лв.
1500/3	50÷160	150	210	22	105÷220	015000303	253,40 лв. 164,50 лв.
1500/4	60÷200	150	210	22	120÷270	015000304	348,00 лв. 226,00 лв.
1500/5	80÷250	205	280	27	160÷330	015000305	632,40 лв. 411,00 лв.
1500/6	80÷320	205	280	27	160÷420	015000306	741,60 лв. 504,50 лв.
1500/7	110÷520	205	280	27	195÷600	015000307	1.109,90 лв. 755,00 лв.
1500/8	170÷640	230	310	36	260÷715	015000308	1.776,50 лв. 1.208,00 лв.

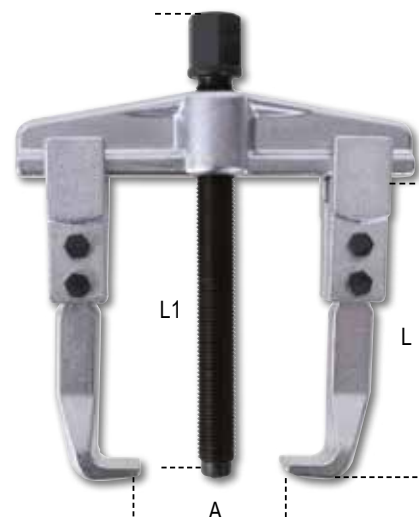

ТРИРАМЕННАТА САМОЗАКЛЮЧАВАЩАТА СКОБА НА ВЕТА 1517C

разчита на самозаклучващ механизъм на раменете, задействащ се от пружина в напречната част. Това позволява лесно позициониране и заключване на скобата на желаната за отстраняване част. След като скобата бъде фиксирана на желаното място, раменете ѝ могат да бъдат заключени чрез фиксиращата гайка. Основата на скобата има четири гнезда, и може да бъде използвана само с две рамена – за по-лесни и бързи дейности, и с три рамена – за повишена устойчивост.

Осигурителен пин, разположен на главата на винта (чупещ се при претоварване), осигурява безопасната работа със скобата

1517C

Комбинирани две / трираменни, самозаклучващи скоби

- Държач на рамената, конфигурира употребата на 2- или 3-рамена.
- Едновременно разтваряне на краката.
- Ефект на самозаклучване.
- Размер 2 с удължение на винта (обща дължина с удължението: 360 mm)



	A min+Max mm	L mm	L1 mm	mm		ЛВ.
1517C/0	12÷140	145	250	18	015170500	384,60 лв. 238,50 лв.
1517C/1	20÷180	200	300	18	015170501	472,70 лв. 274,00 лв.
1517C/2	30÷280	270	300	18	015170502	586,70 лв. 340,50 лв.

33NR NEW!

Цифри за набиване

- за набиване върху стомана със съпротивление R до 80 kg/mm²
- К-т от 9 цифри: 0 до 9



	H mm	L mm	A mm	Код	ЛВ.
33NR 3	3	61	6,35	000330003	37,20 лв. 28,00 лв.
33NR 4	4	62	7,93	000330004	44,80 лв. 33,50 лв.
33NR 5	5	62	7,93	000330005	44,80 лв. 33,50 лв.
33NR 6	6	68	9,52	000330006	54,60 лв. 41,00 лв.
33NR 8	8	71	12,7	000330008	79,90 лв. 60,00 лв.

33LT NEW!

Букви за набиване

- за набиване върху стомана със съпротивление R до 80 kg/mm²
- К-т от 27 букви: A to Z + &



	H mm	L mm	A mm	Код	ЛВ.
33LT 3	3	61	6,35	000330023	104,30 лв. 78,00 лв.
33LT 4	4	62	7,93	000330024	127,10 лв. 95,50 лв.
33LT 5	5	62	7,93	000330025	127,10 лв. 95,50 лв.
33LT 6	6	68	9,52	000330026	156,50 лв. 117,50 лв.
33LT 8	8	71	12,7	000330028	234,70 лв. 176,00 лв.

1370

Чук с дървена дръжка

UNI 7778 DIN 1041



	g	g	Код	ЛВ.
1370/300	300	439	013700053	26,60 лв. 20,50 лв.
1370/500	500	669	013700055	32,40 лв. 25,50 лв.
1370/800	800	949	013700058	42,40 лв. 33,00 лв.
1370/1000	1000	1180	013700060	50,50 лв. 39,50 лв.
1370/1500	1500	1722	013700065	57,90 лв. 45,00 лв.
1370/2000	2000	2181	013700070	68,50 лв. 53,50 лв.

31BM/D6 000310420

~~179,30 лв.~~ **134,50 лв.**

Комплект от 6 бр. цилиндрични избивачи с дръжки

Ø 2-3-4-5-6-8 mm



32AU 000320160

~~92,90 лв.~~ **72,50 лв.**

Автоматичен център



1370T

Чук Полимерна дръжка



	g	g	Код	ЛВ.
1370T/300	300	452	013700630	39,30 лв. 30,50 лв.
1370T/500	500	663	013700650	43,20 лв. 33,50 лв.
1370T/800	800	1017	013700680	45,60 лв. 35,50 лв.
1370T/1000	1000	1279	013700700	57,90 лв. 45,00 лв.
1370T/1500	1500	1740	013700750	67,60 лв. 53,00 лв.

1390

Чук с мека глава, дървена дръжка

UNI 7784



	Ø mm	g	Код	ЛВ.
1390/22	22	134	013900022	32,40 лв. 25,50 лв.
1390/28	28	230	013900028	40,30 лв. 31,50 лв.
1390/35	35	365	013900035	54,60 лв. 42,50 лв.
1390/45	45	689	013900045	87,20 лв. 68,00 лв.
1390/60	60	1462	013900060	147,50 лв. 115,00 лв.

1719BMR/B3

017190358

~~85,60 лв.~~

64,00 лв.

NEW!

К-т от 3 бр. фини пили,
с ръкохватки, в калъф



1650

Шублер от закалена
неръждаема стомана
в кожен калъф

- Точност до 0.05 mm

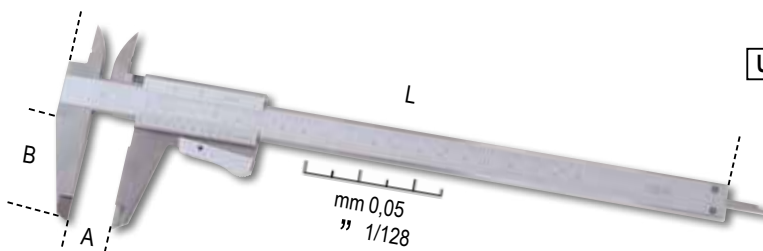

DIN 862

UNI EN ISO 13385-1



	A Max mm	L mm	B mm	G mm		ЛВ.
1650/150	150	150	40	0,05-1/128	016500001	105,40 лв. 79,00 лв.
1650/200	200	290	49	0,05-1/128	016500002	138,50 лв. 104,00 лв.

1651DGTB

Дигитален шублер,
точност до 0.01 mm

- точност до 0.01 mm
- фиксиране с винт
- mm/inch отчитане
- нулиране на всяка позиция
- дълбокомер до 300 mm
- в пластмасова кутия



DIN 862

UNI EN ISO 13385-1



	A Max mm	L mm	B mm	G mm		ЛВ.
1651DGTB 150	150	235	40	0,01-0,0005	016510211	177,70 лв. 133,00 лв.
1651DGTB 200	200	285	50	0,01-0,0005	016510212	234,40 лв. 173,50 лв.
1651DGTB 300	300	400	60	0,01-0,0005	016510213	302,30 лв. 227,00 лв.

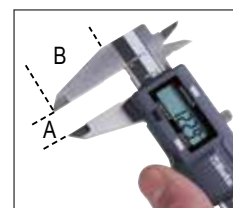

1674C

016740230

~~32,80 лв.~~

24,50 лв.

NEW!

Дърводелски ъгъл, със
стоманени страници

- Двойна mm скала

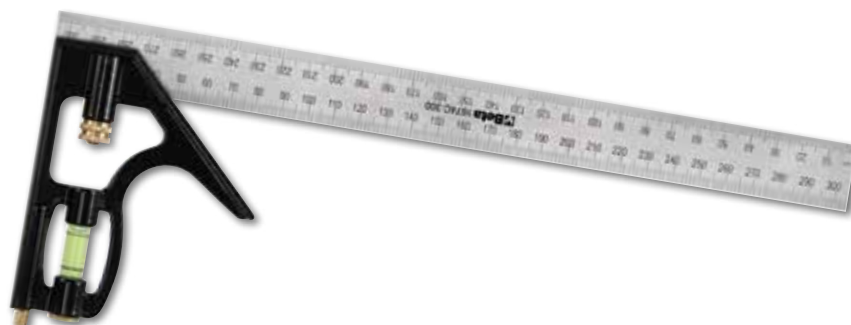

1691MG

Ролетка с фиксирани магнити, удароустойчив ABS корпус, стоманена лента, клас на прецизност: II

	L m	S mm		ЛВ.	
1691MG/5	5	25	016910405	24,90 лв.	18,50 лв.
1691MG/8	8	25	016910408	34,90 лв.	26,00 лв.
1691MG/10	10	25	016910410	36,90 лв.	28,50 лв.



МАГНИТЕН



1693L 40

016930040

IP54

~~258,30 лв.~~ 201,50 лв.

Лазерна ролетка, универсална, 40 м, с нивелири

ИЗМЕРВАНИЯ:

- измерване на единично разстояние
- Продължително или минимално измерване

ФУНКЦИИ:

- добавяну/изваждане
- измерване на повърхност
- измерване на обем
- променливо непряко измерване (измерване по Питагор)
- измерване на наклон
- Автоматично
- самоизключване Живот на батерията: до 5,000 измервания
- мек калъфка (включена)

ТЕХНИЧЕСКИ ДАННИ:

- Обхват на измерване: 0.05 ÷ 40 m (0.2in ÷ 131f)
- Скали: m, in, ft
- Точност на измерване: ±1.5 mm (± 0.06 in)
- Лазерен клас: 2
- Съхранение: 99 записи
- Батерии: AAA 2 x 1.5V

40 m

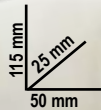

1693M 80

016930080

IP54

~~361,00 лв.~~ 281,50 лв.

Лазерна ролетка, 80 м.

ИЗМЕРВАНИЯ:

- Измерване на единично разстояние
- Продължително измерване или минимално измерване

ФУНКЦИИ:

- събиране/изваждане
- измерване на пространства
- измерване на обем
- непряко измерване (измерване на Питагор)
- измерване на наклон
- автоматично самоизключване
- Мек калъф за съхранение (включен)
- Живот на батерията : до 4,000 измервания

ТЕХНИЧЕСКИ ДАННИ

- Обхват на измерване: 0.05 ÷ 80 m (0.2 in ÷ 229f)
- Скали: m, in, ft
- Точност на измерване: ±1,5 mm (± 0.06 in)
- Лазерен клас: 2
- Хранилище: 99 единици
- Батерия: AAA 2 x 1.5V

80 m



1696B

Нивелир с магнитни основа, изработени от анодизиран алуминий, 2 нечупливи индикатора

- Точност 1 mm/m

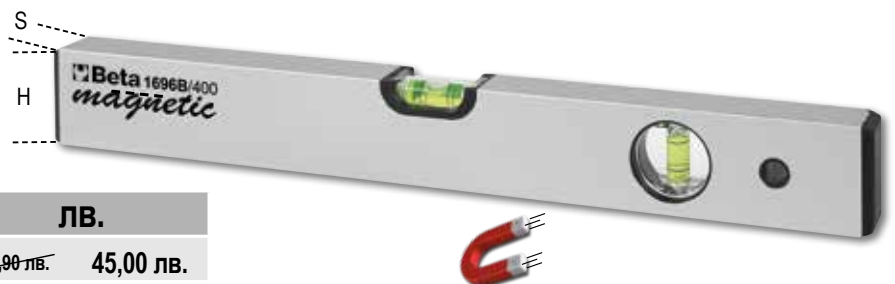

	L mm	H mm	S mm		ЛВ.	
1696B 200	200	49	22	016960202	57,90 лв.	45,00 лв.
1696B 300	300	49	22	016960203	60,30 лв.	47,00 лв.
1696B 400	400	49	22	016960204	63,60 лв.	49,50 лв.
1696B 500	500	49	22	016960205	77,40 лв.	60,50 лв.
1696B 600	600	49	22	016960206	81,50 лв.	63,50 лв.

1697 30

016970030

~~441,70 лв.~~ **345,00 лв.**
Лазерна ролетка, 30 метра, зелен лъч, с магнитна основа и стойка за стена, в кутия

- самонивелиране
- самонивелирането може да се изключи в ръчен режим
- лазерен диод 515 Nm, клас 2
- обхват на измерване: 30 m
- прецизност: ± 1 mm at 5 m
- обхват на самонивелиране: $3^\circ \pm 0.5^\circ$
- корпус от ABS и противоплъзгаща гума
- 1/4" женски квадрат
- 2xAA батерии
- живот на батериите: 4 часа

30 m

IP55

- ОСНОВА:
- 1 магнитна основа за индивидуална или комбинирана употреба, 1/4" женски квадрат
 - 1 регулируема стойка (за употреба с магнитната основа)
 - бързо позициониране вертикално или хоризонтално, на 90° ъгъл



≡ 320x230x90 mm

1760/RMS

017600020

~~515,00 лв.~~ **385,50 лв.**
Индустриален дигитален мултицет прецизен и здрав, 6-милиметров излят корпус, с противохлъзгащо, удароустойчиво гумено покритие

- Водоустойчивост IP67
- Защита до 1000V
- Тестван при падане от височина до 2 m
- Защитени входове
- Автоматичен обхват
- Голям дисплей, осветен в синьо
- Датчик за температура - тип K (включен в комплекта)
- Автоматично изключване
- Гумена основа за по-голям комфорт при употреба
- Двойно изолирани кабели, 1000V, дължина 1 m
- Окомплектован в текстилен калъф
- CAT IV 600V/ CAT III 1000V
- Измерва ефективните стойности TRUE RMS

IP67

	Измервателен обхват
AC/DC напрежение	110mV – 600V $\pm 0.8\%$
AC/DC ток	110 μ A – 10A $\pm 1.5\%$
Съпротивление	110 Ω – 40M Ω $\pm 1.2\%$
Капацитет	11nF – 40mF $\pm 5\%$
Честота	1100Hz – 110 MHz $\pm 1.2\%$
Температура	-32°C – +1000°C $\pm 3\%$
Диоден тест	3V DC $\pm 10\%$ rdg
Непрекъснатост на ел. верига	<30 Ω

	Основна прецизност
	- $\pm 2\%$ rdg
	- $\pm 2\%$ rdg
	- $\pm 2.5\%$ rdg
	- $\pm 10\%$ rdg (up to 11mF)
	- $\pm 1.5\%$ rdg
	- $\pm 5\%$ rdg

1760S

017600022

~~148,30 лв.~~ **92,00 лв.**
Компактен дигитален мултицет TRUE RMS (ефективна стойност) отчитане

- IP40 защита
- Автоматично определяне на диапазона
- Голям дисплей за отчитане, с подсветка, син
- Самоизключване
- Индикатор за слаба батерия
- Мек калъф
- CAT III 600V
- TRUE RMS (ефективна стойност)

IP40

Обхват на измерване:

- DC напрежение: 200 mV-2/20/200/600V
- AC напрежение: 100/600V
- DC ток: 200 mA-10 A
- AC ток: 0,01-10 A
- Съпротивление: 200 Ω - 2/20/200 k Ω - 2 M Ω
- Диоден тест: 0.4 \div 0.7
- Захранване: 2 1.5V батерии, тип AAA

1760TMC

017600710

~~1.460,40 лв.~~ **1.095,00 лв.**
Инфракчервена термокамера

- LCD TFT дисплей, 2", 240x320
- Сензор, 32x32 пиксела
- Честота на приемане 7Hz
- Термална чувствителност <347mK
- Автоматично разпознаване на горещи и студени зони и запис на изображения (макс.100) в BMP формат.
- Захранване: 3 алкални AAA батерии
- USB интерфейс
- IP54
- Обхват на температурно измерване: -20 °C \div +600 °C
- Инфракчервен спектър: 6.5 \div 14 μ m
- Функция за аларма, избиране на минимална и максимална приемлива температура

Компактна термокамера за безконтактно измерване на температура, подходяща за употреба в строителството, механичната и електро индустрията

ОБХВАТ НА ТЕМПЕРАТУРНО ИЗМЕРВАНЕ -20 \div +600°C

IP54

От 2022 година насам, в сътрудничество с утвърдения авторитет в заваряването Helvi и Beta Utensili работят за създаването на новаторски технологии. Това съвместно усилие даде резултат и създаде новата гама заваръчни апарати Beta by Helvi, които могат да се похвалят с изключителна производителност, в съответствие с високи стандарти за качество.



 by

1860BH

Инверторен заваръчен апарат за MMA заваряване с рутилови, стоманени и неръждаеми електроди.



Функции: Arc force, топъл старт, против "залепване" и термостатична защита.

КОМПАКТЕН И ЛЕСЕН ЗА ПРЕНАСЯНЕ

Окомплектован с 16mm² кабели



1860BH/120A 📞 018600121

~~621,00 лв.~~ **466,00 лв.**

1860BH/160A 📞 018600161

~~800,30 лв.~~ **600,00 лв.**

1860BH/200A 📞 018600201

~~889,90 лв.~~ **667,00 лв.**

Регулиране зав. ток	10÷120A	10÷160A	10÷200A
Захранване	1x230V	1x230V	1x230V
Работен цикъл (40 °C)	25% - 120 A 50% - 80 A 100% - 60 A	25% - 160 A 60% - 100 A 100% - 80 A	25% - 200 A 60% - 130 A 100% - 100 A
Предпазител	IP22S	IP22S	IP22S
Използваеми електроди	Ø 1.6 - 3.2 mm рутилови, стандартни, неръждаема стомана, чугун и др.	Ø 1.6 - 4 mm рутилови, стандартни, неръждаема стомана, чугун и др.	Ø 1.6 - 4 mm рутилови, стандартни, неръждаема стомана, чугун и др.
Размери	290 mm x 120 mm x 210 mm	290 mm x 120 mm x 210 mm	290 mm x 120 mm x 210 mm
Тегло	3,5 kg	3,7 kg	3,9 kg

**7245BK****7042LCD**

070420001

~~358,60 лв.~~**269,00 лв.**

LCD маска за MIG/MAG, TIG и плазмено заваряване с автоматично затъмняване. Захранване на LCD филтъра със соларна и литиева батерии

- Визьор: 98x43 mm
- Затъмняване: DIN 9-13, регулируемо
- UV/IR защита
- Време за затъмняване: 1/25000 s
- Време за изсветляване: 0.25-1s
- Регулируема чувствителност и реакция на затъмняване
- Авто вкл./изкл.
- Оптимизирана форма за по-лесно дишане

**7043**

070430001

~~207,80 лв.~~**156,00 лв.**

LCD маска с автоматично затъмняване, за електродно, MIG/MAG, TIG и плазмено заваряване. Соларно захранване

- Визьор: 92x43 mm
- Затъмняване: DIN 9-13, регулируемо
- UV/IR защита
- Време за затъмняване: 1/1000 s
- Време за изсветляване: 0.1-1.0 s
- Регулируема реакция на затъмняване
- Автоматично вкл./изкл.
- Оптимизирана форма за подобро дишане

**1860ВНТ/КТ**

018600680

NEW!~~1.898,80 лв.~~ **1.424,00 лв.**

DC-инверторен заваръчен апарат, за MMA и TIG заваряване, TIG заваръчна горелка включена. Компактен и лесен за пренасяне

Функции: Arc force, STICK/TIG (lift arc), топъл старт, протев залепване и термостатична защита.



Доставя се с кабели
25 mm²

**7041LCD/4S**

070410001

~~511,80 лв.~~**384,00 лв.**

LCD маска за MIG/MAG, TIG и плазмено заваряване с автоматично затъмняване. 4 сензора с "TRUE COLOR" филтър Соларно захранване и литиева батерия за работа на LCD филтъра

- Визьор: 98x80 mm
- Затъмняване: 5÷8.5/ 9-13, вътрешно регулируемо
- UV/IR защита: DIN16
- Време за затъмняване: 1/25000 s
- Време за изсветляване: 0.1-2.0s
- Регулируема чувствителност и реакция на затъмняване
- Авто вкл./изкл
- Функция "пилене/рязане"
- Индикатор за нисък заряд
- Ергономичен дизайн, лека, балансирана
- Регулируем фиксатор за главата



Регулиране зав. ток	10÷160A
Захранване	1x230V
Работен цикъл (40 °C)	35% - 160 A
	60% - 130 A
	100% - 95 A
Предпазител	IP23S
Използваеми електроди	Ø 1,6 - 4 mm рутилови, стандартни, неръждаема стомана
Размери	360x140x230 mm
Тегло	6,2 kg
Дължина на горелката	4 m



1860M

018600301

~~159,70 лв.~~

124,50 лв.

Магнитно, регулируемо, ъглово менгене

**С ПОДВИЖНИ ЧЕЛЮСТИ
ЗА ФИКСИРАНЕ НА РАЗЛИЧНИ
ДЕТАЙЛИ**

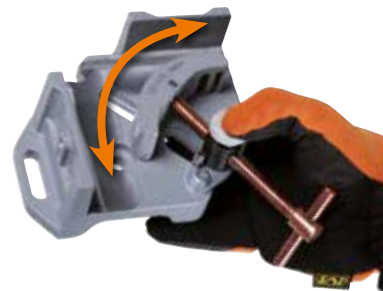
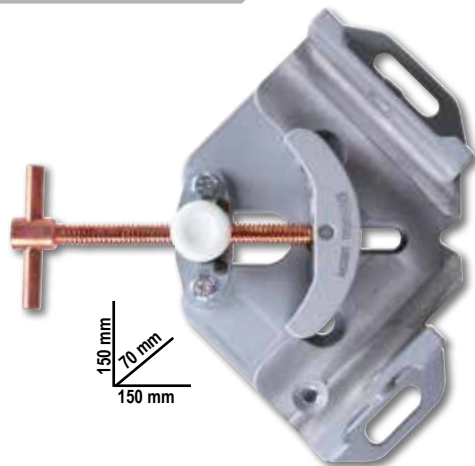
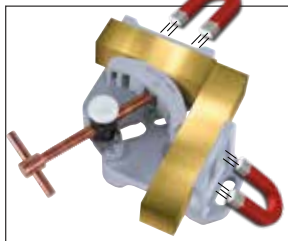

1860RG

018600255

~~103,50 лв.~~

80,50 лв.

Регулируем магнитен фиксатор, 30°÷270°

Подходящ за позициониране на цилиндрични и плоски елементи, магнитна сила - 15 кг., с шестограм за фиксиране на заключващия механизъм и щифт за позициониране под ъгъл от 30°-45°-90°/270°-180°, шестостенен отвор за лесно отделяне на магнита от метала

1860SQ

018600210

~~157,30 лв.~~

122,50 лв.

Магнитен фиксатор, 45°/90°

- Подходящ за позициониране на цилиндрични и плоски елементи
- магнитна сила - 27 кг
- без батерии, ON/OFF ефекта се постига чрез наклоняване на вътрешни магнити
- лесно отстраняване на стружките, чрез OFF позиция



1827/K

018270100

~~393,60 лв.~~

307,00 лв.

Газов поялник със 7 бр. аксесоари в кутия с мека полиетиленова подложка

- Мощност: 30 W до 125 W
- Температура на запояване, може да се регулира между 250 °C и 500 °C
- Регулатор на притока на газ
- Време за подготовка: 15 секунди
- Резервоарът побира газ за 120 минутна непрекъсната работа
- Прозрачен резервоар за проверка нивото на газа
- Възможност за презареждане с бутан



332 003320001 ~~40,10 лв.~~ **32,00 лв.**

Мини тръборез за медни и леки сплави

L mm	Ø mm "
59	3÷16 1/8"÷5/8"



342 003420030 ~~90,50 лв.~~ **68,00 лв.**

Ножица с тресчотка за пластмасови тръби



Ø 0÷42 mm
1"5/8

361N 003610014 ~~124,70 лв.~~ **93,50 лв.**

Регулируем тръбен ключ

- Бързи и лесни операции с една ръка
- Усилен модел
- Самозаклучващ се/ саморегулиращ се вид

L mm	Ø max "	Ø max mm
350	1" 1/2	49



363

Усилен тръбен ключ, алуминиев



	L mm	Ø "	Ø mm		лв.	лв.
363 350	350	2" gas	60	003630035	114,90 лв.	86,00 лв.
363 450	450	2 1/2" gas	76	003630045	154,80 лв.	116,00 лв.
363 600	600	3" gas	90	003630060	261,60 лв.	196,00 лв.
363 900	900	5" gas	140	003630090	490,60 лв.	368,00 лв.
363 1200	1200	6" gas	165	003630120	549,90 лв.	389,00 лв.

1750KG10 017500100

~~333,90 лв.~~ **260,00 лв.**

Ръчна гресьорка, 10 кг., с маркуч за високо налягане, 2 м.

окомплектована с шарнирна връзка, против заплитане на маркуча помпа с алуминиев корпус и предпазен клапан

3 различни степени на налягане:
- 4 g на 275 bar
- 7 g на 206 bar
- 9 g на 137 bar



312,5 mm

1750 017500500

~~74,20 лв.~~ **58,00 лв.**

Такаламит за грес



550 BAR

1599F

Менгеме усилено

- Изцяло стоманена отливка
- Фрезована и закалена челюстна повърхност
- Голяма работна дълбочина

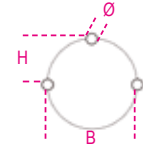
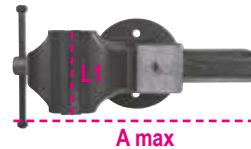

1599G

К-т алуминиеви предпазители за челюсти за менгеме



	L1 mm	BxH mm	Ø mm	A max mm	Код	ЛВ.
1599F 100	100	92x46	11	125	015990100	562,30 лв. 438,50 лв.
1599F 125	125	108x54	13	150	015990125	718,80 лв. 560,50 лв.
1599F 150	150	125x62	13	200	015990150	1.008,90 лв. 787,00 лв.
1599F 175	175	140x70	15	220	015990175	1.377,20 лв. 1.074,00 лв.

	Код	ЛВ.
1599G 100	015990910	90,50 лв. 70,50 лв.
1599G 125	015990912	93,70 лв. 73,00 лв.
1599G 150	015990915	102,70 лв. 80,00 лв.
1599G 180	015990917	114,10 лв. 89,00 лв.

1852R1750 018520175

~~2.575,20 лв.~~ **1.931,00 лв.**

Портативен индукционен нагревател

- нагрява и освобождава болтове, главини и лагери
- без употреба на открит пламък
- позволява нагряването на всички видове феромагнитни метали

ТЕХНИЧЕСКИ ДАННИ:

- захранване: 230V AC, 50/60 Hz
- напрежение: max. 7,5A
- мощност: max. 1.75 kW

ПРЕДИМСТВА:

- 1 - Пестене на време: бързо и прецизно нагряване
- 2 - Противопожарно: работа без открити пламъци, максимална безопасност за механика
- 3 - Функционално: позволява работа с една ръка, бърза смяна на нагревателите

ПРИЛОЖЕНИЯ:

- Автомобилна индустрия
- Индустриална поддръжка
- Авиационна индустрия
- Военноморска индустрия
- Нефтодобивна индустрия



Стандартно оборудване:

2 челни нагревателя, Ø 19 и 26 mm, за гайки



1 плосък нагревател, за повърхности



1 гъвкав нагревател, 800 mm дълъг



**БЪРЗО
ОСВОБОЖДАВАНЕ
НА БОЛТОВЕ И
ГАЙКИ**

480x370x130 mm

1149F 011490010

~~30,30 лв.~~ **24,50 лв.**

Саморегулиращи се клещи за челно заголване на кабели с режещо острие

0,2÷6 mm²



1609B 016090101

~~557,40 лв.~~ **435,00 лв.**

Механични кербовъчни клещи

- За неизолирани медни кабелни накрайници, 10÷120 mm²
- Противохлазгаща гумена дръжка
- Вътрешен "Н"-образен щифт за плавна работа
- Изработени от полирана стомана



10÷120 mm²



L 600 mm

1740B

Компактна усилена нитачка

- Оптимизирани рамена за увеличена сила и намален размер.
- 3 челюстно захващане за перфектно сцепление.
- Регулируема глава за контрол на изтеглянето с 2 до 5 движения



**3 ЧЕЛЮСТИ
ЗА ПОВИШЕНО
СЦЕПЛЕНИЕ**



**С КОНТЕЙНЕР
ЗА СТЕБЛАТА**

	mm стомана	017400280	017400330	ЛВ.
1740B 280	2,4÷4,8	127,90 лв.	017400280	99,50 лв.
1740B 330	2,4÷6,4	148,30 лв.	017400330	115,50 лв.

1870I

018700220

~~446,60 лв.~~ **335,00 лв.**

Праховсмукачка за твърди частици и течности, 20 l, корпус от неръждаема стомана

ТЕХНИЧЕСКИ ХАРАКТЕРИСТИКИ:

- волтаж: 230/240 V
- честота: 50/60 Hz
- макс. мощност: 1200 W
- въздушен поток: 58 l/sec.
- макс. вакуум: 190 mbar
- капацитет на резервоара: 20 l, изработен от неръждаема стомана
- ниво на шум: <70 dB(A)
- дължина на кабела: 5 m

СТАНДАРТНИ АКСЕСОАРИ Ø 36 mm

- 1бр. гофриран маркуч с ергономична дръжка и отдушник
- 2бр. твърди удължителни тръби
- 1бр. мултифункционална четка за подове и течности
- 1бр. плосък накрайник
- 1бр. хартиена торбичка

ФИЛТРИРАЩИ СИСТЕМИ

- 1 въздушен филтър 1900 cm² - 12 µm пом.
- 1 филтър против пяна PPI 45/PPI 30

IPX4



1741U

017410450

~~79,90 лв.~~ **62,50 лв.**

Ултра компактна нитачка с регулируемо усилие 4 сменяеми накрайника



**3 ЧЕЛЮСТИ
ЗА ПОВИШЕНО
СЦЕПЛЕНИЕ**



L 200 mm

Ø mm	2,4	3	3,2	4	4,8
Алуминий	•	•	•	•	•
Стомана	•	•	•	•	
Инокс	•	•	•	•	

1741B

017410000

~~67,60 лв.~~ **53,00 лв.**

Нитачка с 4 сменяеми накрайника

L 250 mm



Ø mm	2,4	3,2	4	4,8/5
Алуминий	•	•	•	•
Стомана	•	•	•	•
Инокс	•	•	•	

1749A

017490010

~~75,00 лв.~~ **58,50 лв.**

Пистолет за силикон с алуминиево тяло



1749AC

017490005

~~66,80 лв.~~ **52,00 лв.**

Пистолет за силикон



230 mm
STANDARD
Ø 50 mm

1833

LED фенер с висока яркост, изработено от здрав анодизиран алуминий

- настройка на фокуса
- 2 степени на яркост



живот на батерията:
2xAAA Not included **500 LUMEN**
10.0 h - L 150 mm

1833 S 018330002 ~~64,40 лв.~~ **50,20 лв.**

живот на батерията:
3xAAA Not included **700 LUMEN**
7.5 h - L 162 mm

1833 M 018330003 ~~80,70 лв.~~ **62,50 лв.**

1833 L/USB 018330054 ~~198,00 лв.~~ **154,50 лв.**

Акумулаторен LED фенер с висока яркост, направен от здрав анодизиран алуминий, до 1,200 лумена

- Настройване на фокуса
- 3 нива на яркост
- Живот на батерията: 3.0h
- Зареждане през USB-C порт
- Зарядното не е включено



1838SLIM 018380221

~~123,40 лв.~~ **96,00 лв.**



Акумулаторна, инспекционна, шарнирна 3-LED лампа

- магнитна основа
- време за зареждане: 2.5 ч.
- експлоатация на к-т батерии: 2-4h/ челна 3h

- **3 точки на светене**
- предна: 100/200 лумена
- задна: 180 лумена
- челна: 80 лумена



307x29x17 mm

L 307 mm



1838AM 018380400

~~182,50 лв.~~ **142,50 лв.**



Акумулаторна LED инспекционна лампа, две зони на светене, шарнирна, въртене на 180°, с въртяща се кука

- **две зони на светене:**
предна: LED COB, 60-700 лумена, регулируема с потенциометър
челна: LED SMD, 120 лумена, ON-OFF превключвател
- акумулаторна 3.6V 2600mAh Li-ion батерия
- с USB-C порт
- доставя се с 100-240V / 50-60Hz зарядно
- време за зареждането: 4h
- време на светене: предна: 2.5-16h
челна: 10h
- 3-LED индикатор на батерията
- шарнирна, върти се на 180° (± 90° спрямо оста)
- магнитна основа (с неодимов магнит), върти се на 90°
- въртяща кука



L 405 mm

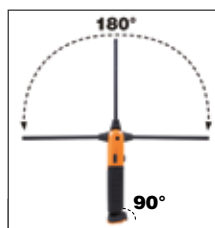

1837C

LED прожектор, акумулаторен

- 3 степени на яркост
- Зарядно устройство: вход: 100- 240V AC - 50/60Hz; изход: 15V 1.5A
- време за зареждане: 4 часа
- 3-LED индикатор за зареждане
- въртящ се до 180°
- IP65
- IK07
- с практична магнитна основа



1837C/2100

~~321,40 лв.~~ 250,50 лв.



1837C/4300

~~471,00 лв.~~ 367,50 лв.



1838COB

~~158,40 лв.~~ 123,50 лв.

Компактна акумулаторна лампа с ултра ярки LED диоди. Литиево-полимерна батерия

- Компактен, противохлъзгащ гумен корпус
- Кука за закачане
- Магнитна основа, върти се на 180 градуса
- Със зарядно 100-240Vac / 50-60Hz
- Яркост 55 / 110 lumens
- Време на светене: 5 / 2.5 часа
- IP20

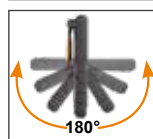

120x59x25 mm

1838FLASH

018380300

~~568,80 лв.~~ 443,50 лв.

Компактен акумулаторен прожектор за универсална употреба

- IP65 - без външно захранване
- Двойна яркост: 650 / 300 lumens
- Литиево-полимерна батерия 7.4 V 4000 mAh

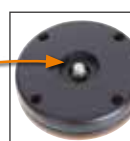

1838/11LED

018380111

~~278,70 лв.~~ 217,50 лв.

Акумулаторна инспекционна лампа с ултра ярки LED диоди, литиево-полимерна батерия

- Компактен корпус от противоприплъзваща гума
- Със зарядна станция, 110-230Vac



вече и LED диод отгоре



Широкоъгълно осветяване



<20%



Кука за окачване



1838E

018380270

~~312,40 лв.~~ 243,50 лв.

Акумулаторна LED лампа (за под капака)

- тройна яркост: 500/1000/2000 лумена
- може да се върти на 360°
- дължина: 116 ÷ 188 cm
- алуминиево тяло
- гумени куки
- USB-C зареждане
- доставя се с зарядно
- вход: 100-240V ~ 50/60Hz
- изход: DC 5V - 2000 mA



- 2 режима на зареждане: зареждане през USB порт
- зареждане през USB порт на вътрешната батерия



1838E-BT

018380271

~~88,00 лв.~~ 68,00 лв.

Презареждаща се батерия с USB-C порт за лампа за под капака арт.1838E

- Li-Ion 3,6V
- DC 5V - 2000 mA

WIRELESS ПРЕЗАРЕЖДАНЕ ((o))

1833XSW

018330011

~~80,70 лв.~~

44,50 лв.

Инспекционен LED фенер, безжично зареждане

- 2 степени на яркост: LED SMD, 250 - 80 Lumen
- акумулаторна батерия: 3.7V 700 mAh., 2.59 Wh Li-ion
- 2 режима на зареждане: безжичен порт 1839BRW чрез USB-C кабел
- Време на зареждане: 2 ч. чрез безжичен порт 2 ч. чрез USB-C кабел
- Време на светене: 2-8h
- LED индикатор на батерията
- Магнит
- Кпилс за колан
- IP54
- IK07
- USB-C кабел, включен

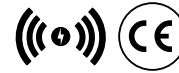

NEW!

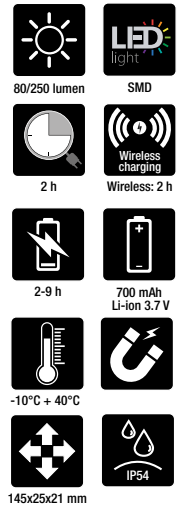

1833MW

018330013

~~147,50 лв.~~

85,50 лв.

Високоаркостен LED фенер, безжично зареждане

- 4 степени на яркост: LED SMD, 1000 - 400 - 30- 5 Lumen
- акумулаторна батерия: 3.7V 2600 mAh, 9.62 Wh Li-ion
- 2 режима на зареждане: безжичен порт 1839BRE чрез USB-C кабел
- Време на зареждане: 6 ч. чрез безжичен порт 4 ч. чрез USB-C кабел
- Време на светене: 2-200 ч.
- 3-LED индикатор на батерията
- Магнит
- IP68
- IK07
- USB-C кабел, включен

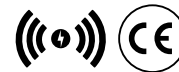

NEW!

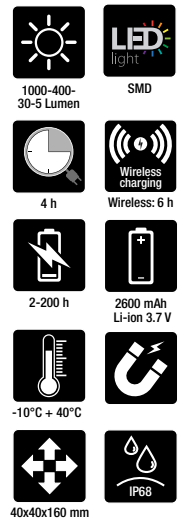

1836AW

018360051

~~121,40 лв.~~

94,00 лв.

Акумулаторен LED челник, двойна яркост

- акумулаторна батерия: Li-Ion 3.7 V, 1500 mAh, 5.55 Wh
- USB-C порт
- доставя се с USB-C кабел
- време за зареждане: 2.5 h
- време за светене: предно: 4-18 h челно (прожектор): 4 h
- IP 65
- IK 07

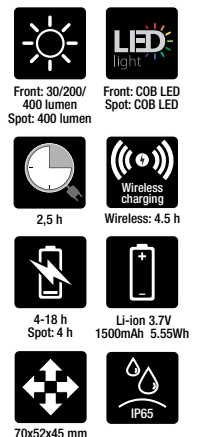
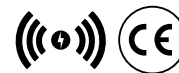

- **ДВОЙНО ОСВЕТАВАНЕ:** предно: 3 яркости, LED COB, 30 - 200 - 400 lumens челно (прожектор): LED COB, 400 lumens



WIRELESS ПРЕЗАРЕЖДАНЕ ((•))

1838POCKET 018380080

~~114,90 лв.~~ **89,50 лв.**

“Джобен” LED прожектор, с двойна яркост и безжично зареждане

- Акумулаторна 3.7V 2600mAh Li-ion батерия
- 2 режима на зареждане:
 - wireless 1839BRW станция
 - захранване с USB-C порт
- Време за зареждане:
 - 4.5 h с wireless станция за зареждане
 - 4 h със захранване
- Живот на батерията:
 - основна светлина: 3-9h
 - прожектор: 4.5 h
- 3-LED индикатор за нивото на батерията
- Завъртане до 210°
- Противохлъзгащо гумено покритие
- Магнитна основа
- 1 магнит на основата
- IP65
- IK07
- Окомплектована с USB-C кабел



- **Двойно излъчване на светлина:**
 - основна светлина: LED COB, 3 интензитета на светлината: 160 - 400 - 800 лумена
 - прожектор: LED SMD, 250 лумена
- **Ъгъл на осветяване:**
 - основна светлина: 160°
 - прожектор: 18°

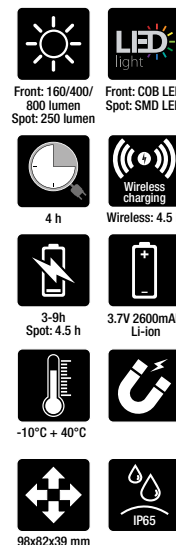

1838SW 018380142

~~163,80 лв.~~ **128,00 лв.**

Акумулаторна инспекционна LED лампа, с безжично зареждане

- акумулаторна 3.6V 3.350mAh Li-ion батерия
- 2 режима на зареждане: безжично 1839BRW основа чрез USB-C порт
- време за зареждане: 6.5h при безжично 4.5h чрез USB-C порт
- време на светене: предна: 1.3-5h spot (челна): 7h
- 3-LED индикатор на батерията
- въртене на основата на 180°
- противохлъзгащ гумен копрус
- 2 куки за окачване
- 3 магнита отзад
- 1 магнит в основата
- IP65
- IK07



- **двойно осветяване:**
 - предно: LED COB, 3 степени
 - на яркост: 250 - 500 - 1000 lumens
 - spot (челно): LED SMD, 200 lumens

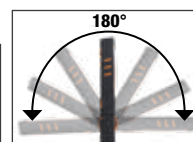

1839BRW 018390002

~~154,80 лв.~~ **121,00 лв.**

Wireless станция за зареждане, съвместима с 1838POCKET, 1838SW инспекционни лампи

- Две позиции за зареждане с магнитна връзка, за едновременна употреба
- С издърпваща се поставка за безжично зареждане на мобилен телефон
- LED индикатор за статуса на зареждането
- Max. input: 10W x2
- Вход: AC 100-240V 50/60Hz
- Изход: DC 12V 1.5A
DC 9V 2A
DC 5V 3A
- USB-C port
- IP20
- IK07



- **Може да се закачи на стена посредством:**
 - 3 силни магнита на гърба
 - 2 отвора за винтове

НОВА ГАМА МАКАРИ

Новата гама автоматични макари на Beta е разработена с оглед задоволяване на всички изисквания на специалистите. Пружина с изключителна устойчивост, осигурява забележителна издръжливост и плавно придвижване на маркуча. Барабаните, произведени от плътен полипропилен, осигуряват уникална удароустойчивост. Възможност за деактивиране на блокиращото устройство, позволяващо непрекъснато движение на маркуча. Всяка макара е оборудвана с шарнирна конзола за стенен монтаж, въртяща се на 180° и система за бърз демонтаж / монтаж на макарата от нея.

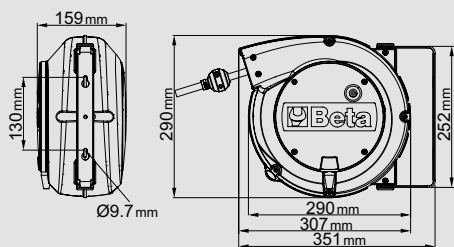

- дължина на кабела извън барабана: 1 m
- възможност за деактивиране на фиксирането на маркуча
- обща дължина на навития кабел: 15 m

1842 15-H05/LED 018420821

~~575,30 лв.~~ **449,00 лв.**

Автоматична макара с ел. кабел и LED инспекционна лампа, 100-240Vac

- с 230/12V защитен трансформатор
- H05VV-F 2x1.0 mm² кабел



1844 15-H05 018440315

~~374,90 лв.~~ **292,50 лв.**

Автоматична макара с ел. кабел - 3Gx1.5 mm²

- 3Gx1.5 mm² кабел
- с термозащита
- макс. мощност (навит): 1500W (230V-20°C)
- max. power (развит): 2500W (230V-20°C)



1844 15-H05/SCK 018440316

~~391,20 лв.~~ **254,50 лв.**

Автоматична макара с 3Gx1.5 mm² ел. кабел и щепсел тип SCHUKO type

- 3Gx1.5 mm² кабел
- с термозащита
- макс. мощност (навит): 1500W (230V-20°C)
- макс. мощност (развит): 2500W (230V-20°C)



1845 15-H07 018450367

~~772,60 лв.~~ **603,00 лв.**

Автоматична макара с ел. кабел - 3Gx2.5 mm²

- 3Gx2.5 mm² кабел
- с термозащита
- макс. мощност (навит): 2000W (230V-20°C)
- max. power (развит): 3000W (230V-20°C)



1273MQ/D6 012730851

~~119,00 лв.~~ **81,00 лв.**



Комплект от 6 бр. отвертки
 1274MQ ● 3x100-4x100-5,5x125 mm
 1272MQ ⊕ PH0x60-PH1x80-PH2x100 mm

EN 60900



1273MQF/D6 012730606

~~152,40 лв.~~ **103,50 лв.**



Комплект от 6 бр. отвертки
 1274MQ/F ● 0,5x3,5x100 - 0,8x4,5x100 -
 1x5,5x125 - 1,2x6,5x150 mm
 1272MQ/F ⊕ PH1x4,5x80- PH2x6x100 mm

EN 60900



1169MQ/D2 011690152

~~172,00 лв.~~ **108,50 лв.**

NEW!

**К-кт от 1 бр. изолирани диагонални
 клещи резачки и 1 бр. изолирани
 комбинирани плоски клещи**

EN 60900



1082MQ 160 mm

1150MQ 180 mm

914MQ-A/S4 009140054

~~105,40 лв.~~ **79,00 лв.**

**Комплект от ръчни
 шестстенни вложки на 3/8",
 от специален полиамид върху
 основа от технически полимер**

За употреба с
 динамометричен ключ

○ mm	max (Nm)
8	6
10	9
13	20
17	30



EN 60900



3/8"

2001/BZ24 MQ 020010154

~~577,00 лв.~~ **335,00 лв.**

**Създаема чанта за инструменти с
 комплект от 24 бр. инструменти, за
 електротехници**



380x290x60 mm

24



1128MQ 011280101

~~85,60 лв.~~ **55,50 лв.**

**Ножица за електротехници,
 остриета от неръждаема стомана,
 с микрозъбци**

IEC 60900



Количество / Описание

- 1 бр. ножица права с назъбени резци
- 1 бр. клещи комбинирани плоски 180 mm изолирани 1000V
- 5 бр. звездогаечни ключа 8-10-13-17-19
- 3 бр. отвертки прави, изолирани, 1000V
- 3 бр. отвертки Beta Grip Phillips® изолирани, 1000V
- 9 бр. шестограми оксидирани с обла глава
- 1 бр. фазомер 150-250V с отвертка права
- 1 бр. клещи резачки диагонални 160 mm, изолирани 1000V

Beta N.

- 1128BMX
- 1150MQ
- 42
- 1274MQ
- 1272MQ
- 96BP/SC9
- 1253
- 1082MQ

1000 V

1760/OHM 017600025

~~1.424,20 лв.~~ **924,00 лв.**

Мултицет за тестване на изолирани високоволтови кабели
TRUE RMS indicator



CAT. IV 600V
CAT. III 1000V



AC/DC напрежение:
AC/DC ток:
Съпротивление:
Meg OHM:
Капацитет:
Честота:
Температура:
Диоден тест:
Непрекъснатост на верига:

Обхват на измерване
50mV - 1000V
0.01µA - 10A
0.01Ω - 50MΩ
0.01 - 5000MΩ
5nF - 10mF
50Hz - 100 MHz
-50°C - +1350°C
3V dc
<30 Ω

Основна прецизност
±0.06% - ±0.1% rdg
±0.5% - ±1% rdg
±0.2% - ±2% rdg
±4% rdg. max current 1mA
±1.5% - ±3% rdg
±0.02% - ±0.1% rdg
±0.5% rdg

2029EM 020290300

~~3.569,40 лв.~~ **2.142,00 лв.**

Куфар, с комплект инструменти за поддръжка и ремонт на хибридни и електрически автомобили



490x380x230 mm



43

NEW!

Количество / Описание

Количество / Описание	Beta N.
13 бр. Ключ гаечен едностранен изолиран, 1000V 7-8-9-10-11-12-13-14-15-16-17-19-22 mm	52MQ
7 бр. Вложка дванадесетостен на 3/8" 6-7-10-12-13-17-19 mm	910MQ/B
3 бр. Вложка с бит torx Torx® TX25-TX30-TX40	910MQ/TX
1 бр. Тресчотка на 3/8"	910MQ/55
1 бр. Клещи раздвижни, 250 mm	1048MQ
1 бр. Клещи резачки диагонални 1000V 160 mm	1082MQ
1 бр. Ножица за електротехници, 145 mm	1128MQ
1 бр. Клещи комбинирани плоски 1000V 180 mm	1150MQ
1 бр. Клещи плоски прави с резачка за кабел 160 mm	1162MQ
2 бр. Отвертки Phillips®, 1000V PH1 - PH2	1272MQ
5 бр. Отвертки прави, 1000V 2,5x75 - 3x100 - 4x100 - 5,5x125- 6,5x150 mm	1274MQ
1 бр. Комбиниран волттестер	1760PT
1 бр. Нож електротехнически за заголване на кабели 190 mm	1777MQ/U
1 бр. Ръкавици изолирани GM 10	1996MQ/GM
2 бр. Алуминиеви предупредителни знаци A1 - A2	7109A
2 бр. Алуминиеви предупредителни знаци	7109D

2400 RSC24/6-VEM 024004016

~~10.088,80 лв.~~ **6.255,00 лв.**

Количка с чекмеджета и асортимент от 81 бр. инструменти за ремонт и поддръжка на електрически и хибридни автомобили



RSC24/6-R

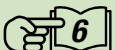

Количество / Описание

Количество / Описание	Beta N.	TR
1 Постелка подова изолирана	1995MQ/T	
4 бр. Основа за предупредителни знаци	7104 90	
1 бр. Мултицет за тестване на изолирани високоволтови кабели	1760/OHM	
1 бр. Комбиниран волттестер, 12-690V AC/DC	1760PT	
1 бр. Сонди за мултицет 2TM	1760DGT-R3	
1 бр. Ръкавици изолирани	1996MQ/GM	
1 бр. Пластмасова верига за заграждане	7105 6	
2 бр. Алуминиеви предупредителни знаци	7109A	
2 бр. Алуминиеви предупредителни знаци	7109D	
12 бр. Ключ гаечен едностранен, изолиран 1000V 7-8-10-11-12-13-14-15-16-17-19-22 mm	52MQ	M49
12 бр. Ключ лула едностранен 7-8-10-11-12-13-14-15-16-17-19-22 mm	89MQ	M49
4 бр. Вложка с бит шестостен 4-5-6-8 mm	910MQ/PE	M108
11 бр. Вложка с бит шестостен 7-8-10-11-12-13-14-15-16-17-19 mm	910MQ/B	M108
6 бр. Вложка с бит Torx® T15-T20-T25-T27-T30-T40	910MQ/TX	M108
2 бр. Вложка с бит XZN® profile O 8-10 mm	910MQ/XZN	M108
1 бр. 3/8" Удължение 125 mm	910MQ/21	M108
1 бр. 3/8" Удължение п 250 mm	910MQ/22	M108
1 бр. 3/8" Т-образен върток	910MQ/T	M108
1 бр. 3/8" Тресчотка	910MQ/55	M108
1 бр. Ножица за електротехници	1128MQ	M161
1 бр. Клещи раздвижни 250 mm	1048MQ	M161
1 бр. Клещи резачки диагонални 1000V 160 mm	1082MQ	M161
1 бр. Клещи комбинирани плоски 1000V 180 mm	1150MQ	M161
1 бр. Клещи плоски прави с резачка 160 mm	1162MQ	M161
1 бр. Клещи плоски 160 mm	1164MQ	M161
4 бр. Отвертки Phillips®, 1000V PH0x60 - PH1x80 - PH2x100 - PH3x150 mm	1272MQ	M161
4 бр. Отвертки прави, 1000V 2,5x75 - 3x100 - 4x100 - 5,5x125 mm	1274MQ	M161
1 бр. Нож за заголване на кабели, изолиран	1777MQ/U	M161

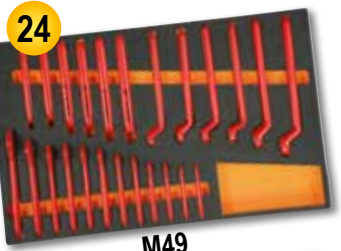

M49

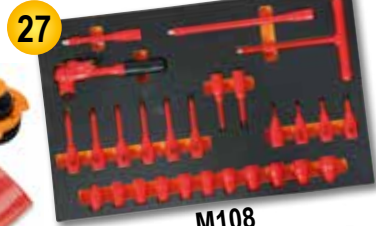

M108



M161

МУЛТИФУНКЦИОНАЛНИЯТ
ИНСТРУМЕНТ НА ВЕТА

1778MT

се различава от останалите подобни на пазара с типичните отличителни белези за ВЕТА: клещи, равнозначни с несравнимо качество, усъвършенствани материали и най-модерна технология. Единадесетте бита, подбрани от най-масовите геометрични форми на пазара, правят този уред идеален за използване при всякакви условия и работна обстановка, напр. къмпингуване, морска индустрия, лов, както и при „направи си сам“ дейности

1778MT 017780055

~~174,40 лв.~~ 137,00 лв.

Мултифункционален инструмент в комплект с накрайници и калъф

9 инструмента за общо 22 операции:

- Комбинирани клещи
- Нож
- Назъбено острие
- Трион
- Пила
- Отварачка
- Ножица
- Държач за битове
- Отвертка кръстата Phillips®



11 бита + вложка + пинсета



Линия 100 mm + Линия 4"

ПРОЕКТИРАН
ЗА ВСЯКАВИ
НУЖДИ!

ПОДХОДЯЩ
ЗА ВСЯКАВИ
СИТУАЦИИ



Лесно изваждане на инструментите



Бутони за отключване на инструментите

1103 950 011030090 ~~266,50 лв.~~ 208,00 лв.

Резачка за болтове и арматура

- $\varnothing_{\max} = 12 \text{ mm}$
- $\varnothing_{\max} (\text{HRC } 48) = 6 \text{ mm}$

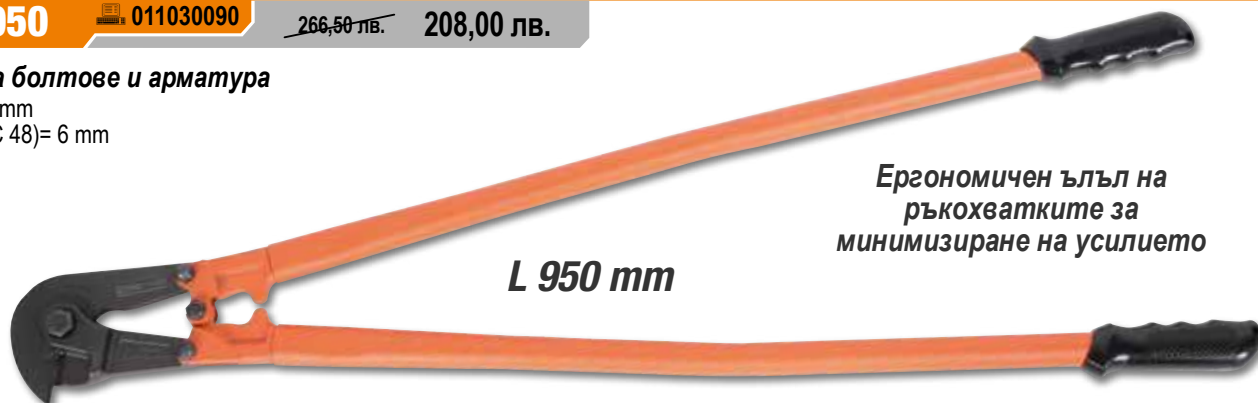

L 950 mm

Ергономичен ъгъл на
ръкохватките за
минимизиране на усилието

1726BM 017260050 ~~79,90 лв.~~ 62,50 лв.

Ножовка със система за
бързо освобождаване
на листа

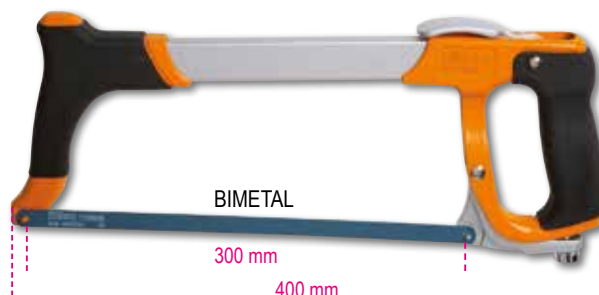

BIMETAL

300 mm

400 mm

1128FX 011280090 ~~56,20 лв.~~ **44,00 лв.**

Ножици за електротехници, прави остриета от неръждаема стомана, с микрозъбци, канал за рязане на кабели и кримпване на изолирани кабелни обувки

- Калъф за окачване на колан
- Двухкомпонентни дръжки
- Щифт против разхлабване
- Външен профил: предназначени за разширяване на отвори в пластмаса, от 13 до 21 mm



1778SOS 017780080

~~57,00 лв.~~ **45,50 лв.**

Създаем нож "аварийни ситуации" с накрайник за чупене на стъкла и допълнително острие за рязане на обезопасителен колан

- със скоба за колан и калъф
- дръжка от анодизиран алуминий
- заключване на острието за безопасност



1772M 017720040

~~32,30 лв.~~ **26,00 лв.**

Макетен нож с прибиращо се острие, в комплект с 3 остриета острието се прибира автоматично чрез пружинен механизъм

- отлят корпус
- накрайник за отстраняване на телбод скоби с дръжката



РЕГУЛИРУЕМА ДЪЛБОЧИНА НА РЯЗАНЕ: 5-25 MM

1771 017710000

~~16,20 лв.~~ **13,00 лв.**

Универсален джобен нож, 18mm, с 3 допълнителни остриета



1128BAH 011280088 ~~57,90 лв.~~ **45,00 лв.**

Двойно действаща ножица за електротехници, карбоново покритие

- Висока твърдост на остриетата (устойчиви на износване)
- Нисък коефициент на триене
- Щифт против разхлабване

НИСЪК КОЕФИЦИЕНТ НА ТРИЕНЕ

Профил:
За разширяване на отвори в пластмаса, от 13 mm до 24 mm.



1778BS 017780035

~~60,30 лв.~~ **47,00 лв.**

NEW!

Създаем нож с двойно заключване, назъбено острие от неръждаема стомана, "карбонов" финиш

- назъбено острие
- финиш с "карбонов ефект"
- двойно заключване на острието
- олекотена ръкохватка
- функция за ветроходни шекели
- с клипс и калъф



1773S 017730100

~~14,70 лв.~~ **11,50 лв.**

NEW!

Макетен нож с закръглено острие

- основно острие Ø 28 mm.
- допълнително, за фино рязане





1972/K12V-10

019720112

~~428,70 лв.~~ **193,00 лв.**

NEW!



316x254x96 mm

2,3 kg

Компактен акумулаторен винтоверт, 12V

- ултракомпактен: дължина не повече от 170 mm;
- свръхлекотен: не повече от 1.1 kg, с батерия и идеално балансиран
- двойна механична скорост с метални предавки и 20-позиционен съединител
- Усилие, до 30 Nm и обороти 1300 грт (400 грт на 1-ва скорост); пробиване до 10 mm в метал и 20 mm. в дърво.
- 2Ah батерии и индикатор на заряда
- ергономична противохлъзгаща се дръжка
- челно LED осветление
- 10-mm автоматичен патронник
- щипка за колан
- Превключвател на режимите, завинтване, отвинтване, блокиране (при транспорт)
- доставя се в твърд куфар с 2 литиево-йонни батерии (2 Ah) и бързо зарядно (50 min)



Beta
3-YEAR WARRANTY



1982/K12V

019820112

~~428,70 лв.~~ **206,00 лв.**

NEW!



316x254x96 mm

2,3 kg

Акумулаторен ударен гайковерт, 12V, висок въртящ момент (80 Nm)

- ултракомпактен: дължина не повече от 160 mm;
- свръхлекотен: не повече от 1 kg, с батерия и идеално балансиран
- 1/4" патронник със задържащ механизъм
- belt clip (right/left side)
- челно LED осветление
- Превключвател на режимите, завинтване, отвинтване, блокиране (при транспорт)
- ергономична противохлъзгаща се дръжка
- изцяло метална скоростна кутия
- 2Ah батерии и индикатор на заряда
- доставя се в твърд куфар с 2 литиево-йонни батерии (2 Ah) и бързо зарядно (50 min)



Beta
3-YEAR WARRANTY



1972/K12V-COMBO

019720010

~~728,50 лв.~~ **379,00 лв.**

NEW!



310x295x100 mm

3 kg

Комплект в куфар - компактен акумулаторен винтоверт, 12V + 12V акумулаторен ударен гайковерт на 1/4"

- 1 бр. Компактен акумулаторен винтоверт, 12V, с 10 mm автоматичен патронник
- 1 бр. 12V акумулаторен ударен гайковерт на 1/4"
- 2 бр. Литиево-йонни батерии 2Ah
- 1 бр. бързо зарядно



Beta
3-YEAR WARRANTY



НОВАТА ГАМА ВЕТА-БРАНДИРАНИ ЪГЛОШЛАЙФИ

Мощност, надеждност и издръжливост са трите отличителни черти на новата гама, като фокусът също е върху максимална безопасност и лекота при употреба от професионалистите.

• **Изключително поведение:**

Мощен, износостойчив и издръжлив мотор
Вентилационни отвори, осигуряващи оптимално охлаждане, защитени от проникване на прах

• **Безкомпромисна безопасност за операторите:**

Заклучване на шпиндела за бърза смяна на диска
Защита срещу случайно активиране
Плавен старт

• **Уникален комфорт и лесна употреба:**

Ергономична, противоплъзгаща ръкохватка за повишен комфорт и безопасност
Глава, позволяваща работа в затворени (ограничени) пространства
Кабел без заплитане с дължина не по-малка от 4 метра за по-лесно движение
Допълнителна ръкохватка, която може да се монтира от двете страни

Налични за дискове с размери 115/125/230 мм.,
и мощност от 750 W до 2400 W.



1956 115-750W

019560011

~~132,80 лв.~~

104,00 лв.

Ъглошлайф за дискове Ø 115 mm

Идеален за рязане, шлайфане и други груби дейности

Мощен мотор: (750 W)

Ергономична, противоплъзгаща ръкохватка за повишен комфорт и безопасност

Глава, позволяваща работа в затворени

(ограничени) пространства

Олекотен (не повече от 1.8 кг.)



4 m



750W

Технически характеристики:

- Мощност : 750 W
- Волтаж: 220-240 V / 50 Hz
- Диаметър на диска (не е включен): 115 mm
- Свободна скорост: 11,000 rpm
- Резба на шпиндела: M14
- Захранващ кабел: 4 m
- Тегло: 1.8 kg

1956 125-1400W

019560125

~~257,50 лв.~~

201,00 лв.

Ъглошлайф за дискове Ø 125 mm

Идеален за рязане, шлайфане и други груби дейности

Мощен мотор (1400 W) - променлива скорост

Ергономична, противоплъзгаща ръкохватка за

повишен комфорт и безопасност

Глава, позволяваща работа в затворени (ограничени)

пространства



4 m



1400W

Технически характеристики:

- Мощност: 1400 W
- Волтаж: 220-240 V / 50 Hz
- Диаметър на диска (не е включен): 125/115 mm
- Свободна скорост: 3,000 - 10,000 rpm
- Резба на шпиндела: M14
- Захранващ кабел: 4 m
- Тегло: 2.5 kg

1956 230-2400W

019560230

~~347,20 лв.~~

271,00 лв.

Ъглошлайф за дискове Ø 230 mm

Идеален за комплексни металообработващи

дейности като рязане, шлайфане и други

Мощен мотор: (2400 W)

Ергономична, противоплъзгаща ръкохватка за

повишен комфорт и безопасност



4 m



2400W

Технически характеристики:

- Мощност: 2400 W
- Волтаж: 220-240 V / 50 Hz
- Диаметър на диска (не е включен): 230 mm
- Свободна скорост: 6,500 rpm
- Резба на шпиндела: M14
- Захранващ кабел: 4 m
- Тегло: 5.8 kg

СПЕЦИАЛНА ПРОМОЦИЯ

Поръчайте 250бр. абразивни дискове, Ø 125 mm,
и ще получите безплатен ъглошлайф!

Beta 1956 125-1400W

Ъглошлайф

- Мощен мотор (1400 W) - променлива скорост
- Ергономична дръжка с противплъзгащо покритие за по-висока сигурност и комфорт
- Тънка глава, която позволява работа в затворени пространства

Основни характеристики

- Защита срещу случайно активиране
- Допълнителна антивибрационна ръкохватка
- Протектор на диска (с бързо освобождаване)
- Система за заключване на шпиндела за бърза смяна на диска
- on/off плъзгач със защита
- Защитени от прах вентилационни отвори осигуряващи максимално охлаждане
- Включен сервизен ключ

Технически характеристики

- Мощност на поглъщане: 1400 W
- Волтаж: 220-240 V / 50 Hz
- Диаметър на диска (не е включен): 125/115 mm
- Свободна скорост: 3,000 - 10,000 rpm
- Резба на шпиндела на инструмента: M14
- Дължина на кабела: 4 m
- Тегло: 2.5 kg



11035

Абразивни стоманени и неръждаейка дискове, тънки, с плосък център

- Високо ефективни
- Универсална употреба при рязане на неръждаема стомана, обикновена и гофрирана ламарина
- Висока ефективност при ниско износване на диска
- Минимално нагорещяване на диска
- Гладко рязане
- Намалено потребление на енергия от ел. инструмента



11035 1,0/SM-EXP

Диаметър x Дебелина	№ броя	Пакетаж Код	1,333,20 лв.	733,00 лв.
125 x 1,0	250	110350925	1,333,20 лв.	733,00 лв.

11035 1,6/SM-EXP

NEW!

Диаметър x Дебелина	№ броя	Пакетаж Код	1,333,20 лв.	1.040,00 лв.
125 x 1,6	250	110350926	1,333,20 лв.	1.040,00 лв.

11001

Абразивни дискове за рязане на стомана и неръждаема стомана, с вдлъбнат център



A30S



Ø mm	S mm	F mm		ЛВ.	
115	3,2	22,23	110010118	3,00 лв.	2,20 лв.
230	3,2	22,23	110010233	7,00 лв.	5,00 лв.

11011

Абразивни дискове за рязане на стомана и неръждаема стомана, с вдлъбнат център



A24N



Ø mm	S mm	F mm		ЛВ.	
115	6,5	22,23	110110115	4,10 лв.	3,00 лв.
125	6,5	22,23	110110125	4,25 лв.	3,20 лв.
230	6,5	22,23	110110230	12,90 лв.	9,30 лв.

11045-11049

Абразивни дискове за рязане на стомана и неръждаема стомана, тънки, с плосък център



PREMIUM LINE



	Ø mm	S mm	F mm		ЛВ.	
11045	A46Q	115	1,0	22,23	110450010	3,00 лв. 2,20 лв.
11045	A46Q	115	1,6	22,23	110450016	3,00 лв. 2,20 лв.
11046	A46Q	125	1,0	22,23	110460010	3,20 лв. 2,30 лв.
11046	A46Q	125	1,6	22,23	110460016	3,20 лв. 2,30 лв.
11049	A36Q	230	2,0	22,23	110490019	6,30 лв. 4,50 лв.

11034-11038

Абразивни дискове за рязане на стомана и неръждаема стомана, тънки, с плосък център



A46U



	Ø mm	S mm	F mm		ЛВ.	
11034	115	1,0	22,23	110340022	3,90 лв.	2,80 лв.
11034	115	1,6	22,23	110340062	3,90 лв.	2,80 лв.
11035	125	1,0	22,23	110350022	4,30 лв.	3,10 лв.
11035	125	1,6	22,23	110350062	4,30 лв.	3,10 лв.
11038	230	2,0	22,23	110380022	8,10 лв.	5,80 лв.

1898 40

☎ 018980040

~~6.943,20 лв.~~ **5.207,00 лв.**

**ЕФЕКТИВЕН
И ЕКОЛОГИЧЕН**



Екологичен уред за почистване на детайли, ръчен, с подгряване

- Използвайки включената биоактивна течност, масло и други остатъци могат да бъдат ефективно отстранени от различни детайли без нужда от агресивни химикали
- Биоактивната течност преобразува маслото и други остатъци във въглероден диоксид и вода, и може да се използва отново и отново
- Няма нужда от специализирано събиране и предаване на отпадъци
- Подходящо за метални и пластмасови детайли

ОБОРУДВАНЕ:

- четка с дълъг косъм и маркуч
- възможност за работа с лява и дясна ръка
- перфорирана решетка от неръждаема стомана
- колела със спирачка
- дисплей с работна температура и предупреждение за ниско ниво

Макс. капацитет на помпата	10 l/min
Резервоар	40 l
Работна температура:	+5°C ÷ +40°C
Работна температура	50 kg (празен)
Вътрешни размери	710x370x200 mm



**БЕЗ ПРЕДАВАНЕ
НА ОПАСНИ
ТЕЧНОСТИ!**

1895

Ултразвукова вана за почистване на детайли със специална "degas" функция

- Ултразвуков ефект при нагрята течност за ефективно почистване на части (инжектори, карбуратори, клапани и др.)
- Дигитален дисплей, индикиращ температура и време на почистване
- Два режима на работа: "слабо" и "нормално"
- За "нормално" почистване, използвайте вода с температура 50-60 °C
- За по-сериозно почистване, добавете непенещ се препарат за ултразвукови вани
- Режим "DEGAS" засилва процеса на преминаване на въздушните балончета и по този начин подобрява ултразвуковия процес на почистване.



1895 6 ☎ 018950060 **6 l**

~~1.238,70 лв.~~ **929,00 лв.**

1895 13 ☎ 018950130 **13 l**

~~1.920,00 лв.~~ **1.440,00 лв.**

1895 27 ☎ 018950270 **27 l**

~~2.673,00 лв.~~ **2.005,00 лв.**

	1895 6	1895 13	1895 27
Капацитет на ваната	6 l	13 l	27 l
Кран за източване	✓	✓	✓
Мощност	150 Watt	300 Watt	500 Watt
Подгряваща мощност	300 Watt	400 Watt	500 Watt
Температурен диапазон	0+80°C	0+80°C	0+80°C
Цикъл на работа	0-99 минути	0-99 минути	0-99 минути
Честота	40 kHz	40 kHz	40 kHz
Захранване	220/230V	220/230V	220/230V
☰	330x180x310 mm	350x325x320 mm	530x330x380 mm
Размер на ваната	300x155x150 mm	325x235x145 mm	500x300x200 mm

1498/8A

014980108

~~384,60 лв.~~ **288,00 лв.**
Електронно зарядно устройство

- Функция за възстановяване на напълно изтощени акумулатори
- Зареждане 13.8V-5A
- Защита от обратен поляритет и късо съединение
- Ръчно избиране на тип акумулатор
- Осветен дигитален дисплей
- Кука за окачване

8A

IP 65
 Pb Wet, Gel Dry, Agm

Захранване:	220V-240V
Честота:	50-60 Hz
Напрежение (мин.-макс.):	2-8 Amp
Волтаж на акумулатора:	12V
Капацитет на акумулатора:	5Ah-160Ah
Степен на защита:	IP65
Вид на акумулатора:	Wet-Gel-Dry-AGM

Електронно мултифункционално зарядно устройство, 12-24V

- Графичен дисплей с подсветка
- зареждане и поддръжка на акумулатора
- защита срещу късо съединение и обръщане на поляритета
- 9 степени на зареждане
- функция за възстановяване на батерията
- държач за клампите
- кука за закрепване
- доставя се с аксесоари: кабел с клампи, кабел с клеми с отвор

16A

25A

IP 65
 Pb Wet, Gel Dry, Agm
 LiFePO4 LITHIUM

1498/16A

014980126

~~808,40 лв.~~ **606,00 лв.**

- макс. зареждащ ток: 16A
- функция зареждане SHOW ROOM (13.8V - 12A)
- функция зареждане SUPPLY (14V - 12A)
- функция за запазване на стойностите (13.8V - 12A)

1498/25A

014980125

~~951,80 лв.~~ **714,00 лв.**

- макс. зареждащ ток: 25A
- функция зареждане SHOW ROOM (13.8V - 21A)
- функция зареждане SUPPLY (14V - 21A)
- функция за запазване на стойностите (13.8V - 21A)

1498/16A 1498/25A

	1498/16A	1498/25A
Захранване	220-240V	220-240V
Мощност	240W	390W
Стартов ток	4-16A	5-25A
Типове батерии	Agm - Wet - Lithium (LiFePo4)	Agm - Wet - Lithium (LiFePo4)
Капацитет на зареждане	5-360Ah	5-550Ah
Капацитет на поддръжка	5-550Ah	5-800Ah
Волтаж на изхода	12-24V	12-24V
Минимален волтаж на батерията	0,8V	0,8V
Степен на защита	IP20	IP20
	260x130x75 mm	260x130x75 mm

1760DGT

017600005

~~464,50 лв.~~ **348,00 лв.**
Дигитален автомобилен мултицет

Технически данни:

- **RPM (tachometer):**
 За 2 и 4 - цилиндрови двигатели
 RPM4 600 - 4000 RPM
 RPM4 600 - 12000 RPM (x10 RPM)
 RPM2/DIS 300 - 4000 RPM
 RPM2/DIS 300 - 6000 RPM (x10 RPM)
- **Dwell angle:** 4-8 CYL
- **DC voltage:** 400mV-4/40/400/1000V
- **AC voltage:** 4/40/400/700V
- **DC current:** 40/400mA-4/20A
- **AC current:** 40/400mA-4/20A
- **Resistance:** 400Ω-4/40/400kΩ-4/40MΩ
- **Capacity:** 40/400nF-4/40/100μF
- **Frequency:** 5/50/500Hz-50/500-10MHz
- **Duty cycle:** 0.1 % - 99.9%
- **Pulse amplitude:** 1 - 10ms
- **Diode test:** Test current 0.3mA
- **Continuity:** <150Ω - Test current <0.3mA
- **Дисплей:** High-contrast, подсветка 4-digit LCD
- **Overvoltage:** Category II 1000V
- **Самоизключване след:** 30 minutes
- **Захранване:** 1 9V батерия (вкл.)
- Индикатор за слаба батерия (вкл.)
- 2 tips (included)
- С включен мек кальф
- Инструкции за употреба

 195 mm
 40 mm
 92 mm

1497BS 014970190

~~40,10 лв.~~
31,50 лв.
Клещи за релета и бушони, прави, с тънки челюсти.

Дългите, изключително тънки челюсти, позволяват демонтаж на релета и бушони в ограничени пространства

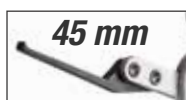

L mm	L1 mm	A mm
230	45	14

1497SS 014970195

~~36,50 лв.~~
28,50 лв.
Самозаключващи клещи за запояване

- Горните щипки позволяват фиксиране на проводниците за запояване и приближаване един до друг.
- Фиксатор позволява проводниците да бъдат поставени в 6 различни позиции.



L mm	A Max mm
245	14÷70

1497/C23 014970200

~~389,50 лв.~~
304,00 лв.
Комплект от 23 бр. инструмента за демонтаж и монтаж пинове на електрически букси

440x250x70 mm

1760/IR500 017600350

~~276,30 лв.~~
180,00 лв.
Дигитален инфрачервен термометър с двойна лазерна система за измерване

Технически характеристики
 Обхват на измерване:
 - 50 ÷ 500 °C (-22 ÷ +32 °F)
 Резолюция на дисплея: 0.1 °C (0,1 °F)
 Прецизност: -50 °C ÷ +20 °C (+/- 3 °C);
 20 ÷ 500 °C (+/-2% or 2 °C)
 Оптична резолюция (D:S): 12:1
 Автоматично изключване: след 10 сек.
 Работна температура: 0 °C ÷ 50 °C
 Съхранение при температура:
 -20 °C ÷ 60 °C
 Захранване: 1.9V батерия

1497/C94 014970300

~~686,20 лв.~~
535,00 лв.
Комплект от 94 конектора за тестване на електрически системи

Окомплектацията включва:

- 2 Т-образни изолирани конектори
- 2 потенциометъра
- 2 предупредителни светлинки
- 2 SRS конектори
- 2 крокодилчета
- 2 сонди
- 2 пробивника
- 2 двойни "вапала" конектори
- 4 единични "вапала" конектори
- 24 плоски мъжки терминали (клеми) 0.6÷6 mm
- 12 кръгли мъжки терминали (клеми) 1.6÷3.9 mm



430x390x100 mm

500°C

1760PA/AC-DC2000 017600003

~~1.131,40 лв.~~ **848,00 лв.**



Амперклеци с дигитален мултицет и Bluetooth връзка

- Обхват на измерване:
- DC напрежение: 0.1mV ÷ 1000V
 - AC напрежение: 0.1mV ÷ 1000V
 - AC ток: 0.01A ÷ 2000A
 - DC ток: 0.01A ÷ 2000A
 - Съпротивление: 0.1Ω ÷ 60MΩ
 - Капацитет: 1nF ÷ 6000 μF
 - Честота: 10kHz ÷ 20kHz
 - Температура: -20 °C ÷ 1000 °C -4 °F ÷ 1832 °F
 - Захранване: 3 1.5V батерии, тип AA (включени)
 - Bluetooth връзка (версия 4.0)

2000A



300 mm
45 mm
110 mm



380x280x100 mm

1760PA/AC-DC 017600000

~~573,70 лв.~~ **430,00 лв.**



Амперклеци с дигитален мултицет

- ТЕХНИЧЕСКИ ДАННИ
- DC напрежение: 0.1mV ÷ 600V
 - AC напрежение: 0.1mV ÷ 600V
 - DC ток: 0.01A ÷ 1000A
 - AC ток: 0.01A ÷ 1000A
 - Измерване на съпротивление: 0.1Ω ÷ 40MΩ
 - Измерване на капацитет: 0.001nF ÷ 40 μF
 - Измерване на честота: 0.001kHz ÷ 4kHz
 - Измерване на температура: -40°C ÷ 1000 °C -40°F ÷ 1832°F

1000A



1498BC/12 014980040

~~570,50 лв.~~ **428,00 лв.**

Мултифункционално портативно стартерно устройство, 12V

- Микропроцесорът осигурява защита срещу: обратен поляритет, късо съединение, претоварване, презареждане

В комплекта:

- Калъф
- Стартов кабел с изолирани щипки
- USB кабел с адаптери
- LED индикатор за ниво на батерия
- USB и USB-C кабел
- Захранване
- LED фенерче



1500A

40 mm
100 mm
225 mm



Стартово напрежение	600A
Пиков ампераж	1500A
Акумулатор	4 cells LifePo4
Капацитет	25000mAh

1498/12 014980480

~~1.214,20 лв.~~ **911,00 лв.**



Портативен стартер за автомобили, 12V

- Стартов ток 2200A
- Капсулован, с твърд електролит, тип (AGM)

1498/24 014980490

~~2.444,80 лв.~~ **1.834,00 лв.**



Уред за подаване на стартов ток, 12-24V

- Стартов ток 4200A (12V) - 2100A (24V)
- Капсулован, с твърд електролит, тип (AGM)



Портативен уред за стартов ток, изключително лек

Микропроцесорът осигурява пълна защита срещу:

- обратен поляритет
- късо съединение
- некоректен волтаж
- претоварване
- недостатъчно зареждане
- презареждане
- прегряване

12V



12-24V



1498LT/12

014980012

~~1.452,20 лв.~~ **1.089,00 лв.**



- Тежи не повече от 2.5kg
- Дължина на кабелите: 500 mm
- 12 V 1,3 A Работно напрежение



1498LT/12-24

014980014

~~2.884,80 лв.~~ **2.164,00 лв.**



- До 10,000A в 5 kg тегло
- Дължина на кабелите: 160 cm
- сечение на кабела: 25 mm²
- автоматично захранване: 4 Amp



1498LT/12 1498LT/12-24

Работно напрежение	12V	12/24V
Постоянен ампераж	800A	2000/1000 A
Макс. стартов ампераж	2000A	5000/2500 A
Пиков ампераж	4000A	10000/5000 A
Ампераж на клемите	1000 A	1000 A
Дължина на кабелите	500 mm	1600 mm
Тип акумулатор	4 cells LifePo4	4 cells LifePo4
Функция запазване на памет	ДА	ДА
	260x135x72 mm	350x240x140 mm

1498TB/12-24

014980401

~~1.163,70 лв.~~ **873,00 лв.**

Дигитален тестер за акумулатори, 12V, и анализатор на работата на старт/зарядната система, 12-24V

позволява тестване на: акумулатор, алтернатор (smart и стандартен) и стартер, диодни пулсации и тест на шасито

- със софтуер за принтиране от PC
- компактен, противоударен корпус
- с изход за мобилен принтер (опционален аксесоар, Beta 1498ST/TB)

приложение	- тест на 12V акумулатори - тест за зареждане на алтернатор, 12-24V - тест на стартер
работен обхват	100-2000 CCA
референтни стандарти	CCA, SAE, DIN, EN, IEC, JIS
поддържа акумулатори	PB, WET, GEL, AGM, AGM FLAT, EFB
волтметър	9V-36V
дължина на кабела	1600 mm
езици	Italian, English, French, German, Spanish, Polish, Romanian, Dutch, Swedish и Finnish
включени акумулатори	USB кабел и софтуер



435x320x100 mm

960AD/TP2 009600510

~~902,00 лв.~~ **704,00 лв.**

1464T

К-т адаптори за 960TP, в пластмасова кутия

Съдържа:

- Фалшиви инжектори
- Фалшиви свещи
- Адаптори за запалителни свещи
- Адаптори за маслени капачки
- Адаптори за бензинови инжектори
- К-т от резервни уплътнения

430x310x50 mm



1464IC-RK 014640377

~~330,00 лв.~~ **248,00 лв.**

1464T

Универсален комплект "фалшиви" дюзи за автомобили, камиони, морски двигатели и селскостопански машини

доставя се с артикул 1464IC



1464CBD 014640300

~~1.243,60 лв.~~ **933,00 лв.**

1464T

Изчерпателен комплект адаптори за тестване на компресия на бензинови и дизелови двигатели, работи с тестер 1464T

Съдържа:

- 8 фалшиви запалителни свещи
- 44 фалшиви подгриващи свещи
- 1 универсален фалшив инжектор за камиони, морски двигатели и селскостопанска техника
- 1 90° адаптор, клапан за освобождаване на налягане и връзка
- празно гнездо за тестер 1464T

510x410x140 mm



1464FG 014640470

~~531,30 лв.~~ **399,00 лв.**

1464T

К-т от фалшиви регулатори за тестване на дизелови common rail системи (за употреба с Beta арт. 1464T-1464AP)

Използван с тестера и подходящи адаптори, позволява да се установи дали проблемът е в помпата за високо налягане или е в регулатора, когато няма високо налягане в common rail-a.

Препоръчва се за системите Bosch, Delphi, Denso и Siemens регулатори за налягане

350x250x80 mm



1464APB 014640500

~~676,40 лв.~~ **507,00 лв.**

1464T

Комплект за тестване на система с високо налягане в бензинови двигатели FSI, за използване с арт. 1464T

Предлага се с 200 bar сензор и конектори



240x210x50 mm

1464T 014640050

~~1.523,90~~ **1.143,00 лв.**



Дигитален тестер за налягане и компресия

- 5" touch screen дисплей
- акумулаторна литиево-полимерна батерия
- окомплектован с 80 bar сензор (за ниско налягане) и USB кабел

1464AP 014640450

~~1.375,60 лв.~~ **1.032,00 лв.**

Комплект за тестване на високо налягане на common rail дизелови двигатели, с комплект 1464T

- к-т тръбички високо налягане
- фитинги
- сензор 2,000 bar



430x310x50 mm

1464PT 014640550

~~295,80 лв.~~ 230,50 лв.

К-кт за тестване на турбо налягане, за съвместна употреба с арт. 1464Т

Доставя се със сензор и свързващ кабел



≡ 240x210x50 mm

1464T ✓

1464TDI 014640600

~~211,90 лв.~~ 165,50 лв.

К-кт за тестване налягане на помпата за високо налягане при TDI двигатели, за съвместна употреба с арт. 1464Т

Доставя се с конектори

≡ 240x210x50 mm



1464T ✓

1464FAP 014640610

~~335,80 лв.~~ 262,00 лв.

Комплект за тестване на налягането във филтъра за твърди частици (DPF) за артикул 1464Т

Окомплектован с:
 • 500 mbar сензор
 • 8 mm адаптор с бърза връзка и T фитинг
 • 3-м-дълъг RJ45 кабел

≡ 240x210x50 mm



1464T ✓

1464ADB 014640620

~~156,50 лв.~~ 122,00 лв.

Комплект за тестване на налягането в AdBlue® системи

за артикул 1464Т

≡ 240x210x50 mm



1464T ✓

1464PF 014640650

~~1,212,60 лв.~~ 946,00 лв.

К-кт за тестване на налягането в спирачната система, за съвместна употреба с арт. 1464Т

Доставя се с адаптери и конектори

≡ 400x280x60 mm



1464T ✓

1464VD 014640570

~~335,80 лв.~~ 262,00 лв.

Уред за измерване на вакуум за артикул 1464Т

За измерване на максималното вакуум налягане
 Окомплектовано с:
 • 800 mbar сензор
 • 6 и 8 mm адаптори
 • 3-м-дълъг RJ45 кабел

Технически характеристики
 Вакуум тест: 0+800 mbar
 Резолюция: 1 mbar



≡ 240x210x50 mm

1464T ✓

1464PB 014640700

~~942,10 лв.~~ 735,00 лв.

К-кт от 9 бр. конектори за тестване на ниско горивно налягане (за употреба с арт. 1464Т)

Бързите връзки към тестера 1464Т позволяват ниското ниво на горивото в дизеловите и бензиновите двигатели да бъде проверено бързо.

≡ 520x440x120 mm



1464T ✓

1899SI

018990030

~~8.084,10 лв.~~ **6.063,00 лв.**
2-в-1 уред за почистване на инжектори и колектори

специални почистващи препарати могат да се използват за периодично почистване на инжекторите и колекторите при бензинови и дизелови автомобили от въглеродни отлагания и нагари

Спецификация:

- захранване: 12 V
- 2 сервизни маркуча с накрайници
- 2 резервоара (капацитет: 1 l всеки)

11,6 kg

1899A/M

018990011

~~2.306,20 лв.~~ **1.730,00 лв.**
Машина за почистване на DPF/FAP® системи
Доставя се в следната окомплектация:

- 1 2-м-дълга захранваща тръба
- 1 бърза връзка + накрайник за маркуч за сензорни маркучи
- 1 нипел M18x1.5 с дюза за директна връзка към ламбда сонда
- 1 удължителен маркуч
- 1 DPF/FAP® дюза за пръскане
- 1 магнитен държач
- 1 DPF/FAP® тръба с регулируем щуцер и нипел M14/16/18 mm за директна връзка към ламбда сонда

Технически характеристики:

- работно напрежение: 12 V
- дължина на захранващия кабел: 3.9 m
- вместимост на резервоара: 1 l



Специални почистващи препарати могат да се използват за периодично почистване и поддръжка на DPF и FAP® системи, запушени от сажди и пепелни отлагания. Резултатите могат да бъдат проверени чрез компютърна диагностика, която позволява да се определи масата и обема на саждите и диференциалното налягане във филтъра за твърди частици преди и след третирането

Мултифункционална количка

Може да се използва като мобилна станция, за диагностични уреди, лаптопи и зарядни устройства

- Метална конструкция: изключителна здравина и устойчивост
- Ергономична ръкохватка
- 2 задни фиксирани колела Ø 160 mm
- 2 предни управляващи колела Ø 125 mm (едното със спирачка)
- Тегло: 36 kg

работен плот на 2 нива

1 регулируем, 1 фиксиран рафт и вратичка



Изтегляща се стойка за мини клавиатура



Ергономична ръкохватка



4 странични стойки за кабели



2 странични отделения

CA49-G
CA49-G

049000112

~~1.504,10 лв.~~ **991,00 лв.**

Мултифункционална количка с вратичка
CX49-G

049000102

~~1.336,50 лв.~~ **869,00 лв.**
Мултифункционална количка

CB52-0

052000201

~~1,289,20 лв.~~
902,00 лв.
400
Работна маса за скоростни кутии, мобилна, със система за отвеждане на течности

Наклонен плот и дренажни отвори позволяват отвеждане на течностите в резервоар

Оборудвана с:

- 4 въртящи колела, 2 със спирачка
- чекмедже за инструменти
- резервоар за събиране на течности;
- 2 рафта

870 mm
640 mm
1200 mm

**КАПАЦИТЕТ:
7 L**
60 kg
 \varnothing 100 mm

1877

018770008

~~1,220,80 лв.~~
916,00 лв.
Уред за източване на отработено масло, мобилен, с резервоар 90 литра

- индикатор за ниво
- съд за гравитационно източване с голям диаметър; капацитет: 12 л.
- пневматично източване на резервоара през маркуч 1.8 м.

1877P

018770180

~~743,20 лв.~~
520,00 лв.
NEW!
Уред за източване на отработено масло, мобилен, полиуретанов резервоар

- вместимост на резервоара: 40 л
- голям леген за масло от PP
- индикатор за нивото
- пневматично изпомпване на барабана



900 mm

1030±1630 mm

1877F

018770100

~~166,20 лв.~~
125,00 лв.
Уред за изцеждане за 1-но литрови бутилки

- побира до 4 бутилки едновременно
- комплект с 2 бр. 2-литрови туби



405 mm
240 mm
270 mm

**ПОБИРА ДО 4 БУТИЛКИ
ЕДНОВРЕМЕННО**
1482SN

014820110

~~103,50 лв.~~
81,00 лв.
Клещи за горивопроводи, с шарнирни челюсти

L mm
260

1758RD

017580070

NEW!
~~194,00 лв.~~ **151,50 лв.**
Фуния за охлаждачна течност, с бърза връзка

 Капацитет: 1600 ml
с клапан против образуване на балончета

Включени аксесоари:

- 4 удължителя
- 4 адаптора
- 3 гумени адаптора

1758S

017580080

NEW!
~~145,40 лв.~~ **113,00 лв.**
Стойка за фунии 1758 и адаптори

Снабден с ваничка за отцеждане

1758B-1,6

017580033

~~70,40 лв.~~ **55,00 лв.**
Фуния, 1600 ml, непреливаща с бърза връзка

бърза връзка за VAG групата автомобили

1758B

017580030

~~62,70 лв.~~ **49,00 лв.**
Фуния за масло, непреливаща, с бърза връзка

Особено подходящ за VAG автомобили

НЕРАЗЛИВАЩА
1758B-RNT

017580035

~~44,80 лв.~~ **35,00 лв.**
Бърза връзка за фуния 1758B

за двигатели Renault 1.5 dCi



Използването на тези адаптери с фуния 1758B позволява наливането на масло във всякакви двигатели без проблеми с връщането на течности и без риск от замърсяване двигателното отделение

1758B/K5

017580040

~~178,50 лв.~~ **139,00 лв.**
Комплект адаптори, за фуния 1758B

Комплектът съдържа:

- 1 адаптор за 1.5 dCi Renault, Dacia, Nissan двигатели
- 1 адаптор за 3.0 BMW дизелови двигатели
- 1 адаптор за 1.5/2.0 бензинови двигатели, VAG група
- 1 свързващ адаптор, с капачка



1494T/C5 014940350

~~127,10 лв.~~ **99,00 лв.**

Комплект от специални вложки за пластмасови картерни пробки

Комплектът съдържа:

- 1 вложка за VAG групата пробки
- 1 вложка за BMW пробки
- 1 вложка за PSA и Ford групата пробки
- 1 вложка за Mercedes пробки
- 1 "Т"-образен ключ

17 mm

173x125x50 mm

1758ADB-D 017580050

~~60,30 лв.~~ **47,00 лв.**

Фуния, неразливаща, за AdBlue®, с права бърза връзка

1758ADB-45° 017580060

~~64,40 лв.~~ **50,00 лв.**

Фуния, неразливаща, за AdBlue®, с бърза връзка на 45°



МАКС. КАПАЦИТЕТ 1 L

1759HD/3 017590063

~~991,00 лв.~~ **743,00 лв.**

Комплект за проверка на охладителната система

Възможност за проверка на системата (тръби, връзки, помпи, радиатори) за течове под налягане бързо пълнене на системата без образуване на балончета



600x500x140 mm

960KPC 009600780

~~544,40 лв.~~ **408,00 лв.**

Ревърсивен импулсен екстрактор за подгриващи свещи, с регулируемо усилие

- Пневм. екстрактор с променливо усилие и специални вложки, позволява отвиването на проблемни свещи без риск от повреждане
- 5 бр. 1/4" дълги ударни вложки, специално за подгриващи свещи: 8-9-10-11-12 mm, 2 удължения и 1 каре
- 4 регулируеми усилия: 10-20-30-40 Nm



420x185x60 mm

1759LR 017590070

~~761,40 лв.~~ **571,00 лв.**

Комплект за промиване на охладителната система

ефективно промиване, постигнато чрез употреба на състен въздух и вода под високо налягане

- 6 адаптора
- управляващ клапан с позиция за постоянна работа
- клапан за подвързване към вода

2,6 kg

390x330x100 mm



960KC-M8/M9/M10 009600801

~~756,30 лв.~~ **590,00 лв.**

Комплект за отстраняване на счупени и повредени подгриващи свеци

ЗА ПОДГРИВАЩИ СВЕЦИ С РЕЗБИ M8-M9-M10



380x290x50 mm

1949R 019490050

~~118,20 лв.~~ **92,00 лв.**

Вложки за капачки за AdBlue®, за PSA групата автомобили

Петте перпендикулярни на дръжката отвори позволяват отстраняването на мръсотията от радиаторите



$\pm 0,05$ mm	L mm
6	600

960PI/K36 009600218

NEW!
~~329,20 лв.~~ **257,00 лв.**

Комплект за почистване на леглата на инжекторите

Комплектът съдържа:

- 12 синтетични четки, 8÷19 mm (1 mm интервал)
- 12 стоманени четки, 8÷19 mm (1 mm интервал)
- 12 месингови четки, 8÷19 mm (1 mm интервал)
- 1 държач за битове с бърза връзка и магнитна основа
- 1 удължение с бърза връзка и магнитна основа



1,2 kg

350x255x74 mm

960VTC 009600261

~~480,80 лв.~~ **375,00 лв.**

Тестер за течове за цилиндри на бензинови двигатели

след постъпване на сгъстения въздух в цилиндъра, манометър тества загубата на налягане

Адаптори в комплекта:
M10 - M12 - M14 - M14, дълъг



2,3 kg

373x295x71 mm

1462/KI 014620235

~~4.335,40 лв.~~ **3.252,00 лв.**

Комплект от екстрактори за common rail инжектори

Позволява работа с DELPHI-BOSCH-SIEMENS-DENSO инжектори



530x470x140 mm

960ER 009600726 ~~105,40 лв.~~ **82,00 лв.**

Обратен чук за шайби на инжектори



**СТЪПАЛОВИДЕН
НАКРАЙНИК**

1454P 014540010 ~~73,30 лв.~~ **57,00 лв.**

Шабър за зачистване на повърхности

особено подходящ за почистване на глави и плоски повърхности



$\frac{S}{mm}$	L mm	L1 mm
3,3	210	32

1884 018840010 ~~836,40 лв.~~ **627,00 лв.**

Система за пълнене с масло на ръчни и автоматични скоростни кутии и диференциали

Окомплектована с 12 адаптера за директно свързване

- Клапан против разливане
- Дебит: 70 cc на цикъл
- Резервоар: 7.5 l
- Макс. допустим вискозитет: SAE 140



12 АДАПТЕРА		
FORD		AT-101
UNIVERSAL (Bmw, Honda, Nissan...)		AT-102
VW-AUDI		AT-103
VW-AUDI-PORSCHE		AT-104
VW-AUDI-MINI COOPER		AT-105
MERCEDES		AT-106
DSG		AT-107
VW-AUDI CVT		AT-108
VOLVO		AT-109
TOYOTA-LEXUS		AT-110
SKODA		AT-111
VW Passat/Tiguan <2007		AT-112

1884N/C8 018840200

~~202,90 лв.~~ **152,00 лв.**

Комплект от 8 бр. адаптори за шприц за масло 1884

комплектът съдържа:

- 1 адаптор за Infiniti, 7-скорости, M8x1.0
- 1 адаптор за Honda, Hyundai, Kia 5x8x200 mm
- 1 адаптор за Skoda M18x1.5
- 1 адаптор за Mini M14x1.5
- 1 адаптор за Nissan M10x1.5
- 1 адаптор за Nissan Juke M12x1.25
- 1 адаптор за GM M12x1.75
- 1 адаптор за VAG група автомобили, 7-скорости

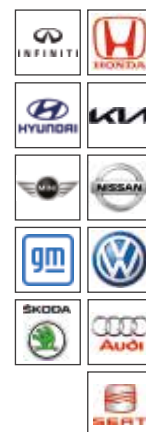

≡ 200x145x40 mm

1438K/DSG-2 014380260

~~1.024,90 лв.~~ **797,00 лв.**

Комплект за синхронизиране на VW 6 и 7- степенни DSG съединители

за синхронизиране на 6-степенни DSG и ръчни, 7-степенни DSG (серия 1 и 2) и S-tronic скоростни кутии.



≡ 350x370x117 mm

1438K/PWR 014380270

~~699,20 лв.~~ **545,00 лв.**

Комплект за монтаж / демонтаж на "Powershift dual clutch" трансмисии



≡ 440x400x85 mm

1471M/C22 014710101

~~531,30 лв.~~ **414,00 лв.**

Пневматичен комплект за раздвижване и освобождаване на спирачни цилиндри, с аксесоари в пластмасова кутия

- Автоматична скоба
- Сила: 150 кг
- Работно налягане 5÷8 bar



350x310x85 mm

1466/C5 014660100

~~223,30 лв.~~ **174,00 лв.**

Комплект от 5 бр. ключа за обезвъздушаване на спирачки

комплектът съдържа:

- 5 ключа с размери 7-8-9-10-11 mm
- 1 маркуч с клапанче

ГЪВКАВА АДАПТИВНА



260x170x50 mm

1467LF/2 014670099

~~3.104,90 лв.~~ **2.422,00 лв.**

Електрически уред за смяна на спирачна течност
Бързо и лесна смяна на флуида в автомобила

- Автоматично спиране при празен резервоар, предотвратявайки навлизането на въздух
- Максимален обем на резервоара: 20 l
- Работно налягане: 0.4÷3.5 bar
- Захранване 230V

- Окомплектован с:
- Резервоар
 - 1 стандартна капачка E20

“ПУЛСИРАЩ ЕФЕКТ”

15 kg

1471T/C5 014710400

~~440,10 лв.~~ **343,00 лв.**

5 бр. ключове за спирачни апарати за камиони

може да се ползват с динамометрични

ключове включва размери:

- женски Torx E18, E20, E24
- многостен M24, M26



275x220x60 mm

Манометър за помпане на автомобилни гуми

- корпус с противоударно гумено покритие
- метален спусък за помпане
- работно налягане: 0.5÷12 bar, 7÷174 psi
- дължина на маркуча: 58 cm
- 360° въртене на маркуча
- 1/4" вход на въздух

1949GPA 019490018

~~187,40 лв.~~ **131,00 лв.**

- бутон за изпускане на налягането
- измерване на налягането



ДИГИТАЛЕН

1949DGT/2 019490021

~~224,40 лв.~~ **157,00 лв.**

Дигитален манометър за помпане на автомобилни гуми

- 4 измервателни единици, bar/psi/kpa/kgf
- осветен LCD дисплей
- резолюция: 0.05 bar
- самоизключване след 1.5 минути

1713M/K7

017130100

~~268,90 лв.~~ **202,00 лв.**
К-т от 7 бр. инспекционни инструмента, 1/4" квадрат

комплекта съдържа:

- 1 телескопична щетка, дължина 185-660 мм
- 1 правоъгълно огледало, 65x43 мм
- 1 кръгло огледало, Ø 52 мм.
- 1 магнит, Ø 16.3 мм.
- 1 ултра яркостен LED фенер
- 1 гъвкава щипка (код 1713M)
- 1 магнитна тавичка
- 3 LR44 батерии

NEW!
1/4"
**ДЪЛЖИНА
185÷660 mm**

≡ 297x165x52 mm

1950BZK

019500078

~~542,70 лв.~~ **423,00 лв.**
Бутилка за взривно помпване

- втора дръжка и спусък
- резервоар: 18 l
- работно налягане: 3-8 bar
- максимално налягане: 16 bar
- предпазен клапан
- манометър
- пластмасов накрайник за предпазване на джантите

**РЕЗЕРВОАР:
18 L**

 660 mm
290 mm
440 mm

≡ 5,3 kg

972/C10

009720010

~~506,90 лв.~~ **395,00 лв.**
Комплект за отстраняване на секретни болтове

за секретни и стандартни болтове



≡ 290x250x60 mm

972/C4BMW

009720004

~~400,90 лв.~~ **312,50 лв.**
Комплект за отстраняване на секретни болтове за BMW и Mini

≡ 516x145x66 mm

983PM

009830010

~~131,20 лв.~~
92,00 лв.
Абразивна четка за почистване на главини

Ø1 mm	Ø2 mm
90	150

983 PM/R-DA

009830050

~~121,40 лв.~~
85,00 лв.
Абразивни дискове, комплект, за 983PM

 Ø
150 mm

720FRD

007200633

~~33,40 лв.~~
26,50 лв.
Ударна вложка за колела Ford с повредени алуминиеви болтове

употреба при наранени болтове от гайковерти



mm	L mm
18,5÷19,5	63

1566R

015660015

~~40,60 лв.~~
30,50 лв.
Инструмент за монтаж / демонтаж на кормилни накрайници

Ø mm
27÷43

1471PT/C5

014710367

~~127,40 лв.~~
99,00 лв.
Ударна вложка за спирачни апарати

за Volkswagen, Audi & Porsche групата

- 3 10-стенни вложки: 11.5 mm - 15 mm - 20 mm
- 1 7-стенна вложка

7 стенни 10 стенни

Ø mm	L mm
25	50

720RNG

007200634

NEW!
~~33,40 лв.~~
25,00 лв.
Вложка за болтове на колела на Jeep Renegade, с наранени алуминиеви капачки
 употреба при наранени капачки на болтовете



mm	L mm
16,5÷17,5	63

1568

015680001

~~414,00 лв.~~
310,00 лв.
Пневматичен инструмент за монтаж на маншони на полуоски

- 8 рамена
- Макс. разтваряне на рамената: 145 mm



L mm	L1 mm
420	195

1567

015670001

~~580,20 лв.~~
435,00 лв.
Греда за демонтаж на накрайници и амортисьори

Един механик може да позиционира гредата и демонтира сам

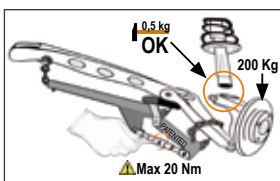
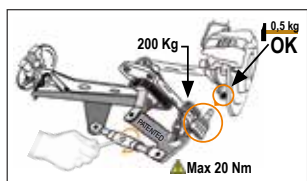
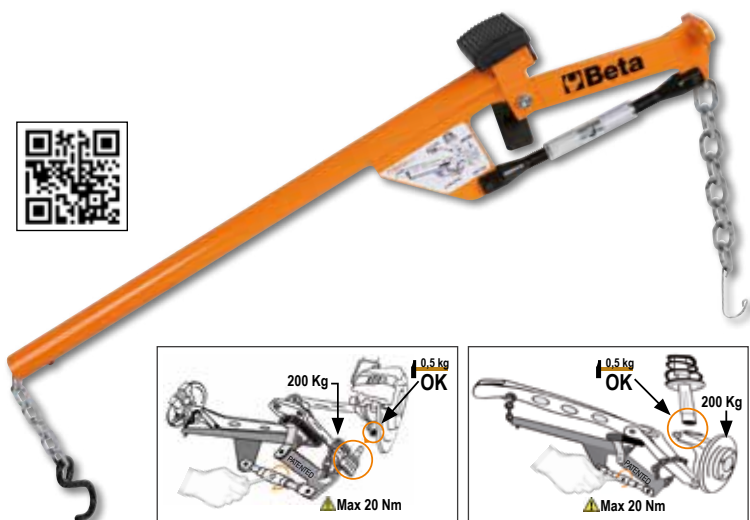
1569/SB

015690016

~~428,70 лв.~~
321,00 лв.
Набор инструмента для монтажа и демонтажа сайлентблоков, сальников приводов и подшипников колес

Втулки могат използваться для работы как непосредственно на автомобиле, так и при работе с прессом

13 kg

425x365x100 mm

1550U

015500010

~~5.150,40 лв.~~
3.863,00 лв.
Пневматична преса за демонтаж на амортисьори на автомобили, SUV и лекотоварни автомобили

АКТИВНА ЗАЩИТНА СИСТЕМА КЪМ ПРУЖИНАТА: защитна кука и 3 заключващи клапана, позволяващи пружината да бъде правилно разположена и законтрена по време на целия процес

работна височина на долната вилица 875 mm

- Максимален натиск: 2 т (10 bars) - 1.6 т (8 bars) - 1.2 tons (6 bars)
- Дължина на пневматичното бутало: 335 mm

1550U/SS187

015500018

~~650,30 лв.~~
488,00 лв.
Вилца за леви пружини за 1550U

Подходяща за леви пружини, например за Nissan Qashqai и Renault Koleos

1550U/M

015500021

~~617,70 лв.~~
463,00 лв.
Менгеме за амортисьори за пневматична преса 1550U

Позволява захващането на амортисьорастем



МАКСИМАЛЕН НАТИСК: 2 ТОНА

 1670 mm
 610 mm
 825 mm

1366SH

013660400

~~3.455,30 лв.~~ **2.695,00 лв.**
NEW!
Многофункционален мобилен спотер

- микропроцесор за управление на параметрите на заваряване
- контактно и ръчно стартиране на цикъла на заваряване
- функция за автоматична настройка на времето за точково заваряване
- доставя се с пистолет за бързо свързване и заземяващ кабел с дължина 2,2 м

Съдържание на комплекта аксесоари:

- чук за екстрактор
- тривърха глава за миене
- 10 броя тривърхи шайби
- въглероден електрод
- смачкващ електрод

Захранване	230 V
50% мощност	2.5 KVA
Пикова мощност	13 KVA
Изх. ампераж	2850 (2%) A
Макс. изх. ампераж	3200 A

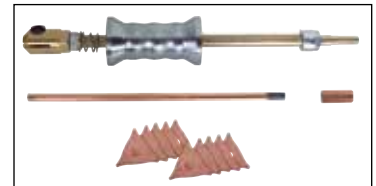

23 kg

1366SH/C

013660410

NEW!
~~674,80 лв.~~ **526,00 лв.**
Количка за спотер арт. 1366SH

1365/K13

013650013

~~1.370,70 лв.~~ **1.069,00 лв.**
Хидравличен комплект за разпъване, макс. усилие 10т., в куфар с колелца

33 kg

900x420x180 mm

1361/K9

013610030

~~526,40 лв.~~ **411,00 лв.**
К-т от 8 бр. щанги за тенекеджиски вдлъбнатини

комплекта съдържа щанги с:

- сферична глава, Ø 31 mm, дължина 110 cm
- островърха, дължина 62 cm
- раздвоен връх, дължина 112 cm
- остра кука, дължина 27 cm
- плоска кръгла глава, дължина 50 cm
- сферична глава, Ø 19 mm, дължина 52 cm
- раздвоен връх, дължина 27 cm
- раздвоен заоблен връх, дължина 28 cm
- калъф с дръжки

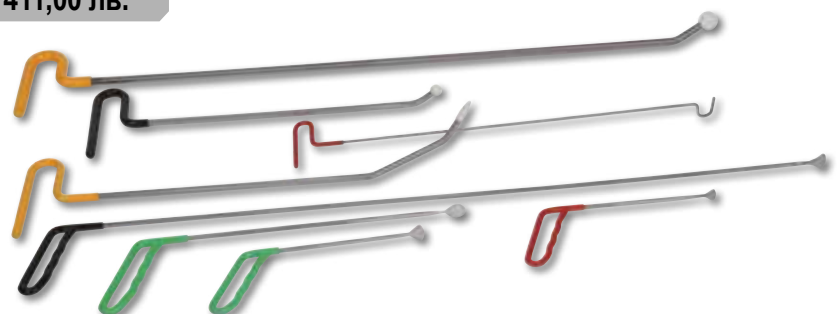

1366A 013660200 ~~154,00 лв.~~ 120,00 лв.

Екстрактор на вдлъбнатини в комплект с 19 бр. лепящи

Идеален за премахване на :

- Вдлъбнатини от градушки
- Вдлъбнатини, причинени от врати
- Малки вдлъбнатини като цяло



1367/K4 013670010 **NEW!**

~~114,40 лв.~~ 89,00 лв.

К-т 4 бр. скоби за арките на калниците

Подходящи за правилното позициониране на арките спрямо вратите

Максимално отваряне на челюста: 6.5 mm



1479L/K4 014790604 ~~59,50 лв.~~ 46,50 лв.

4 бр. щанги за табла и други "деликатни" части



1479LB/C5 014790150

~~186,60 лв.~~ 145,50 лв.

Комплект от 5 бр. метални екстрактори за щипки на тапицерии



215x165x50 mm

1478/K3 014780160 ~~180,40 лв.~~ 140,50 лв.

Клещи за щипки на тапицерия, в комплект с набор щипки

комплекта съдържа:

- прави клещи (1 бр..)
- клещи на 90° (1 бр..)
- 625 бр. щипки в 16 различни размера
- 3 бр. PPL контейнера за щипки

L mm	L1 mm
180	170

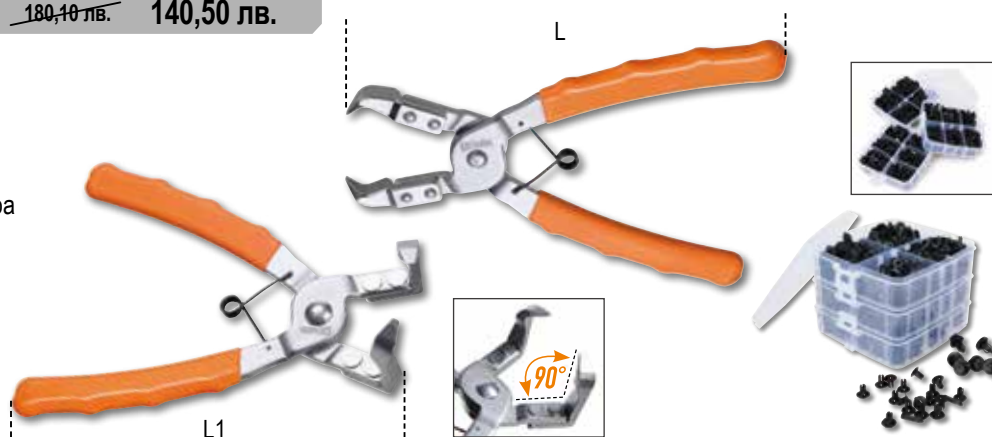

1478NSS 014780163 ~~71,70 лв.~~ 56,00 лв.

Клещи за щипки на тапицерия с 3 точки на освобождаване



L mm
180

1364SE 013640001

~~695,90 лв.~~

543,00 лв.

Тенекеджийска стойка за детайли

Спецификация:

- 4 въртящи колела, 2 със спирачка
- разтегаема до 1400 mm
- вертикално регулируема до 1315 mm
- заключване на позиция
- подвижно гумено покритие за контактните повърхности

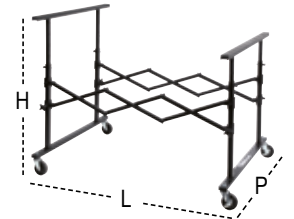

L mm	H mm	P mm
215÷1400	780÷1315	890

1364SV 013640002

~~395,20 лв.~~

308,50 лв.

Тенекеджийска стойка за детайли, с централна тава

Спецификация:

- полиетиленово покритие на контактните повърхности
- размери на тавата: 340x845x40 mm
- сгъваема



H mm
1000

1364SCP 013640003

~~634,00 лв.~~

494,50 лв.

Тенекеджийска стойка за детайли, въртяща

- Особено подходяща за преден капак, калници и врати
- 4 колела - 2 със спирачки.
- Въртене до 180°



ВЪРТЕНЕ ДО 180°

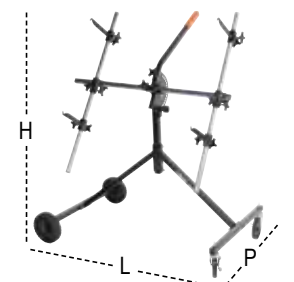

L mm	H mm	P mm
1100	1300	680

1364SP 013640004 ~~316,20 лв.~~ **245,50 лв.**

Тенекеджийска стойка за детайли, с вакуумни чашки

- Особено подходяща за стъкла
- оборудвана с 4 вакуумни чашки, Ø 95 mm
- регулируема
- Полиетиленови предпазители



ОСОБЕНО ПОДХОДЯЩА ЗА ПРОЗОРЦИ

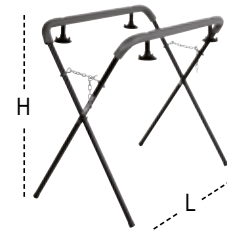

L mm	H mm
950	1250

1364SR 013640005

~~405,00 лв.~~ **304,00 лв.**

Мобилна стойка за хартия

Характеристики:

- 2 колела
- 3 стойки за хартия на ролки с "нож" за рязане
- стойка на лепенка за хартия
- Макс. размери на ролките: 350 - 650 -1050 mm



NEW!

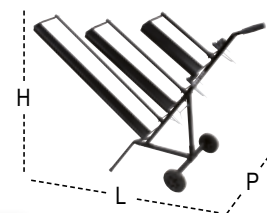

L mm	H mm	P mm
1530	1080	520

1768 017680010 ~~328,40 лв.~~ **246,50 лв.**

Алуминиева степенка

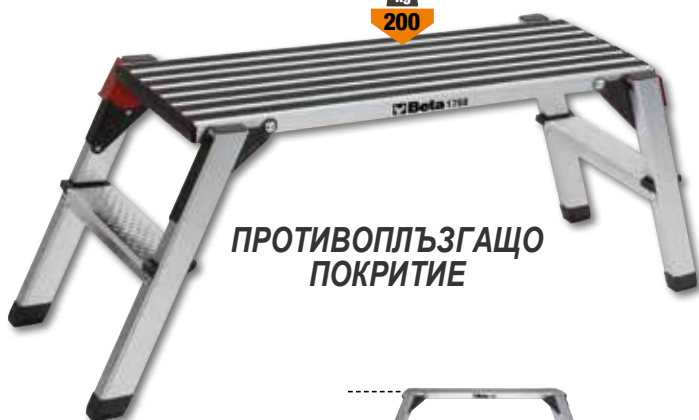

ПРОТИВОПЛЪЗГАЩО ПОКРИТИЕ



L mm	L1 mm	H mm
960	300	475

3009 030090001 ~~736,70 лв.~~ **552,50 лв.**

"Кънки" за автомобили

Макс.товароподемност: 550 kg

- 4 водещи ролера
- Ширина на ролера: 200 mm
- За колела с макс. ширина до 240 mm



ПОДХОДЯЩИ ЗА:

- ТОВАРЕНЕ НА АВТОМОБИЛИ НА РЕМАРКЕТА
- ПРИДВИЖВАНЕ НА АВТОМОБИЛИ В ГАРАЖИ
- ПРИДВИЖВАНЕ НА АВТОМОБИЛИ В ШОУРУМ

2254A

Покривало за автомобил, за външна употреба, водоотблъскващо и UV-устойчиво

Техническа спецификация:

- външно покритие с UV защитна обработка
- мека, ненадраскваща вътрешна обработка
- 6 регулиращи ремъка, за идеално прилягане към автомобила
- 2 предни "прозореца" с цип, за достъп до автомобила без сваляне на покривалото
- места за огледала
- рефлекторно



	Tg	Tipus	Méretek mm		ЛВ.	
2254A/M	M	КОМПАКТНИ АВТОМОБИЛИ	4000X1450X1300	022540002	264,00 лв.	198,00 лв.
2254A/L	L	ЛИМУЗИНИ И КОМБИ АВТОМОБИЛИ	5300X1450X1150	022540000	295,00 лв.	221,50 лв.
2254A/XL	XL	SUV АВТОМОБИЛИ	4700X1450X1580	022540001	270,60 лв.	203,00 лв.

ТЕЗИ ПОКРИВАЛА ЗА ИДЕАЛНИ ЗА ЗАЩИТА ОТ ЩЕТИ НА АВТОМОБИЛИ, ЧАКАЩИ РЕМОТ

2254K

022540101

~~50,50 лв.~~ **38,00 лв.**

Протектор за седалка, волан и скоростен лост за многократна употреба



3099E

Покривало за мотоциклет, за външна употреба, водо и прахоустойчиво

защитава боята от надраскване, прах и слънчева светлина

- Размер "M" за спортни и "naked" мотоциклети и среден размер скутери
- Размер "L" за "maxi enduro" и "crossover" мотоциклети

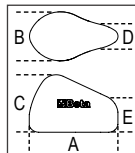

	Tg	A mm	B mm	C mm	D mm	E mm		ЛВ.	
3099E/M	M	2290	990	1250	350	900	030990102	142,60 лв.	103,00 лв.
3099E/L	L	2500	1100	1650	1100	1500	030990103	175,20 лв.	126,00 лв.

3099T

Покривало за мотоциклет, за вътрешна употреба, от стреч

защитава боята от надраскване, прах и слънчева светлина

- Размер "M" за спортни и "naked" мотоциклети и среден размер скутери
- Размер "L" за "maxi enduro" и "crossover" мотоциклети
- Размер "XL" за "super touring" мотоциклети

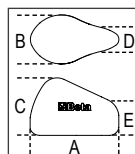

	Tg	A mm	B mm	C mm	D mm	E mm		ЛВ.	
3099T/M	M	2050	900	1000	350	800	030990202	123,90 лв.	89,00 лв.
3099T/L	L	2700	1100	1300	550	1100	030990203	154,60 лв.	109,00 лв.
3099T/XL	XL	3100	1300	1400	700	1200	030990204	183,40 лв.	132,00 лв.

1875LT 018750000 ~~981,20 лв.~~ **736,00 лв.**

Прахосмукачка за вътрешно почистване

Подходяща за дълбоко почистване на текстилни повърхности.

Разпръсква почистващ препарат под налягане и го засмуква с мръсотия, оставяйки повърхностите почти сухи.

Включени аксесоари:

- 1 маркуч с ергономична дръжка
- 1 диспенсер
- 2 твърдо удължение
- 1 малък екстракторен накрайник
- 1 голям екстракторен накрайник

Технически данни:

- напрежение: 230/240 V
- честота: 50/60 Hz
- макс. мощност: 1100 W
- въздушен поток: 58 l/sec.
- макс. капацитет на контейнера: 20 l
- резервоар за препарат: 3 l
- макс. налягане: 7 bar
- макс. вакуум: 21 kPa
- мощност на помпата: 48 W



ПОДХОДЯЩА ЗА СЕДАЛКИ И ИНТЕРИОР НА АВТОМОБИЛИ



1875SP/КЗ 018750010

~~31,60 лв.~~ **24,50 лв.**



Комплект от четки за почистване на текстил

- 1 плоска четка Ø 48 mm
- 1 плоска четка Ø 100 mm
- 1 полусферична четка Ø 90 mm
- 1/4" адаптор



1898/S 018980932

~~45,60 лв.~~ **34,50 лв.**

Ръчен небулизатор с 5 l резервоар

- метална дюза
- заключване за продължително пръскане
- регулируема дюза
- презрамка за транспортиране
- маркуч - 1.2-м.
- да не се ползва с въглеродороди

1898/M 018980930

~~26,20 лв.~~ **20,50 лв.**

Ръчен небулизатор с 5 l резервоар

- регулируема дюза
- градуиран нивомер (0.5 l - 1 l - 1.5 l - 2 l)
- заключване за продължително пръскане
- да не се ползва с въглеродороди



2 l



5 l



3003PRO

030030150

~~585,40 лв.~~ **421,50 лв.**
Лежанка от удароустойчива пластмаса
Характеристики:

- ергономична подложка за главата
- мека подложка за гърба
- 2 бр. 178 мм. колела с двойни лагери за лесно придвижване по неравни повърхности
- 1 малко колело
- 2 височини на работа: 38 или 76 мм от земята
- 2 портативни LED лампи (250 лумена) с магнити
- Товарен капацитет 200 кг.
- Тегло: 7.7 кг.

В ПРОДАЖБА ОТ МАРТ

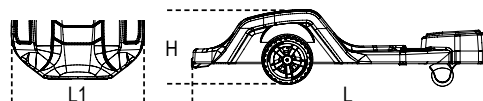
**LED ЛАМПИ
С МАГНИТ**

H min mm	H Max mm	L mm	L1 mm
170	230	1040	570

3002

030020001

~~198,00 лв.~~ **150,50 лв.**
Лежанка и стол
Метална рамка

- PVC тапицерия
- Лесно трансформиране от лежанка в стол и обратно

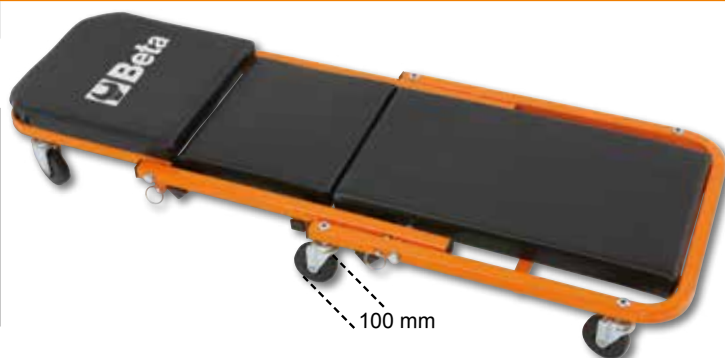
3029L/2T

030290120

~~847,50 лв.~~ **636,00 лв.**
Нископрофилен хидравличен гаражен крик, дълга версия 2 Т.

Позволява работа при автомобили с нисък просвет и вътрешни вътрешни точки на повдигане

- Контролирана скорост на спускане
- Педал за бързо достигане на точката на повдигане
- Найлонови колела

H min-Max mm	L mm	L1 mm
75÷530	930	295

3029/2T

030290020

~~731,80 лв.~~ **549,00 лв.**
Хидравличен крик, тип "крокодил", нископрофилен, 2 Т., с 4 колела

- Педал за бързо повдигане
- Метална рамка и найлонови колела
- Минимална височина: 75 мм

H min-Max mm	L mm	L1 mm
75÷500	720	290



3033E/3T 030330130

~~682,90 лв.~~ **512,00 лв.**
Хидравличен крик, тип "крокодил" - 3 т.

- контролирана скорост на спускане
- найлонови колела

H min-Max mm	L mm	L1 mm
95÷515	700	370

3030H/2T 030300220

~~1.165,30 лв.~~ **874,00 лв.**
Хидравличен крик, тип "крокодил", високоповдигащ 2 т., с 6 колела

позволява комфортна работа по повдигнати автомобили

- контролирана скорост на спускане
- педал за бързо достигане до точката на повдигане
- найлонови колела

H min-Max mm	L mm	L1 mm
85÷780	1010	300

3030/2T 030300020

~~1.391,90 лв.~~ **1.044,00 лв.**
Хидравличен крик, тип "крокодил", нископрофилен, 2 Т., с 6 колела

- Лесно управление върху неравни подови настилки
- Двойни наклонящи се предни колела от тефлон (PTFE)
- Лесен достъп чрез педал

H min-Max mm	L mm	L1 mm
85÷520	860	400

3033/3T 030330030

~~1.841,70 лв.~~ **1.381,00 лв.**
Хидравличен крик тип "крокодил", 3 т. дълга версия

- Подходящ за лекотоварни автомобили
- Макс. товароподемност: 3 т
- Полиамидни колела
- Дължина: 1180 mm
- Най-ниска точка на повдигане: 140 mm
- Максимална височина на повдигане: 520 mm

H min-Max mm	L mm	L1 mm
140÷520	1180	370



3028

Хидравлична преса



20 t

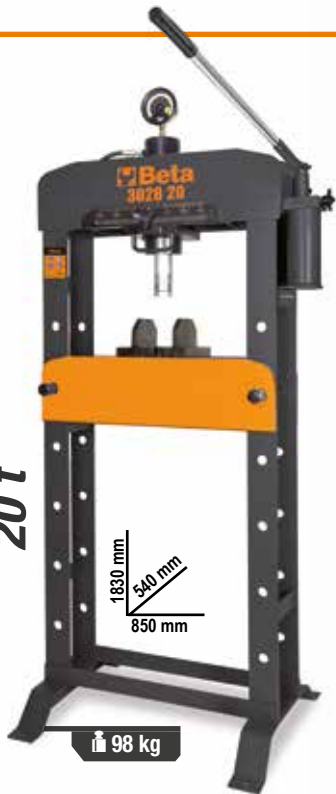

1830 mm
540 mm
850 mm

98 kg

3028 20 030280020

~~2.632,20 лв.~~ 1.974,00 лв.

30 t

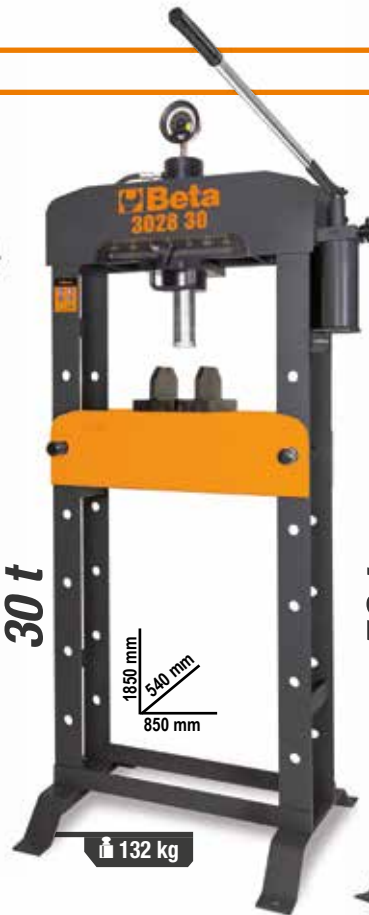

1850 mm
540 mm
850 mm

132 kg

3028 30 030280030

~~3.667,20 лв.~~ 2.750,00 лв.

50 t



1850 mm
650 mm
1100 mm

241 kg

3028 50 030280050

~~6.421,60 лв.~~ 4.816,00 лв.

15 t



850 mm
490 mm
678 mm

57 kg

NEW!

3028 15 030280015

~~1.810,80 лв.~~ 1.358,00 лв.

3028 15 3028 20 3028 30 3028 50

	3028 15	3028 20	3028 30	3028 50
Максимален капацитет	15 t	20 t	30 t	50 t
Ръчна 2-скоростна помпа	✓	✓	✓	✓
Подвижен цилиндър	✓	✓	✓	✓
Хидравлична защита в случай на претоварване	✓	✓	✓	✓
Контролен манометър	✓	✓	✓	✓
К-т V-образни подложки	✓	✓	✓	✓
Лебедка	X	X	X	✓

3028SP

Защитен екран за преса 3028 20/30/50



3028/KP 030280055

NEW!

~~228,20 лв.~~ 171,00 лв.

К-т дорници за преса 3028

Комплектът съдържа:

Ø10X90mm
Ø12X90mm
Ø16X90mm
Ø18X115mm
Ø20X115mm
Ø22X115mm
Ø25X140mm
Ø30X140mm



NEW!

	преса		лв.
3028SP/15	3028 15	030280016	263,20 лв. 197,00 лв.
3028SP/20	3028 20	030280021	294,20 лв. 221,00 лв.
3028SP/30	3028 30	030280031	294,20 лв. 221,00 лв.
3028SP/50	3028 50	030280051	312,40 лв. 234,00 лв.



3023 030230050

~~368,30 лв.~~ **276,00 лв.**

Трансмисионен винтов крик

kg
350



H min-Max mm	Ø mm
1350÷2030	300

3025N 1,0 030250110

~~3.773,40 лв.~~ **2.830,00 лв.**

NEW!

Гаражен крик, съгваем с двойно действаща помпа

- макс.капацитет: 1 t
- 4 позиции: 300-600-800-1000 kg
- с клапан за ограничаване на натоварването и хромирана стойка
- контрол на скоростта на спускане
- полимерни колелца
- макс.височина: 2420 mm

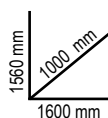

kg
99



3011T

Хидравличен крик тип "бутылка"



3010T

Комплект 2 бр. подпорни стойки за автомобил



NEW!

	C max kg	H min+max mm		ЛВ.
3011T 2	2000	170÷366	030110020	154,80 лв. 111,50 лв.
3011T 3,5	3000	170÷366	030110035	173,60 лв. 125,00 лв.
3011T 5	6000	203÷467	030110050	194,80 лв. 140,00 лв.
3011T 10	10000	220÷484	030110100	291,70 лв. 210,00 лв.
3011T 15	15000	230÷497	030110150	356,90 лв. 257,00 лв.
3011T 20	20000	245÷521	030110200	511,80 лв. 368,50 лв.

	C max kg	H min+max mm		ЛВ.
3010T 2	2000	280÷425	030100002	173,60 лв. 125,00 лв.
3010T 3	3000	285÷430	030100003	206,20 лв. 148,50 лв.
3010T 6	6000	400÷580	030100006	299,10 лв. 215,50 лв.
3010T 10	10000	471÷735	030100010	515,00 лв. 371,00 лв.

3050/600

Електро-хидравличен подежник за мотоциклети, 600 kg

Технически характеристики:

- Електрическа, механична и хидравлична защита
- Капацитет: 600 kg
- Вграден електро-хидравличен блок: 230V - 50 Hz
- Хидравлична помпа
- Контролиране на скоростта на спускане
- Предпазни бушони
- Панел с бутони за управление
- CE-сертифициран, TUV-одобрен



Ral 2011 Ral 7016 Ral 3000

030500201 030500202 030500203

~~9.322,80 лв.~~ **7.272,00 лв.**

H min-Max mm	L mm
185÷1110	2100

8143

Лебедка

- Проектирана за бързо и безопасно повдигане на тежки товари
- Може да се окачва на фиксирани или подвижни точки
- Автоматична спирачка
- Въртяща се кука с предпазна закопчалка

TÜV
EN13157

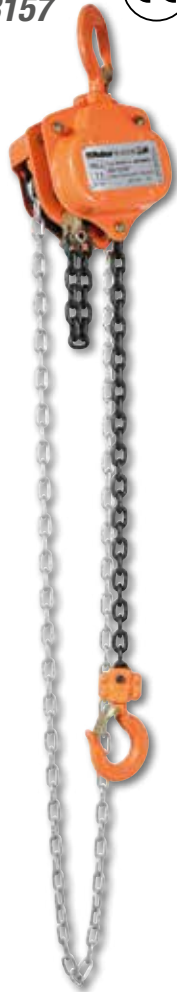

8146

Верижна лебедка, компактна

- Проектирана да повдига, издърпва и осигурява тежки товари бързо и безопасно.
- Може да се окачва на фиксирани или подвижни точки
- Автоматична спирачка
- Ролкови лагери за повишена гладкост и издръжливост

TÜV
EN13157



FELHASZNÁLÓ BARÁT, BIZTONSÁGOS

8146C

8146

8143 0,5T

081430005

~~344,70 лв.~~ 259,00 лв.

WLL t	L m	📦 9,2 kg
0,50	3	

8143 1T

081430010

~~406,60 лв.~~ 305,00 лв.

WLL t	L m	📦 11,7 kg
1	3	

8143 2T

081430020

~~590,00 лв.~~ 443,00 лв.

WLL t	L m	📦 19,5 kg
2	3	

8146C 0,25T

081460002

~~387,40 лв.~~ 290,00 лв.

WLL t	L m	📦 2,5 kg
0,25	1,5	

8146 0,75T

081460008

~~420,50 лв.~~ 315,00 лв.

WLL t	L m	📦 6,7 kg
0,75	1,5	

8146 1,5T

081460015

~~598,20 лв.~~ 449,00 лв.

WLL t	L m	📦 11,2 kg
1,50	1,5	

8135

Повдигаща скоба (шарнирна) за листов ламирина

- Професионална, в съответствие с EN13155, произведена от висококачествени материали
- Подходящ за повдигане на стоманени листа, въртенето им на 180°, и транспортиране във вертикално положение
- За листа с твърдост до 30HRC (300HB)
- Предпазна ключалка за по-лесно вкарване на стоманен лист и безопасно захващане
- Идентификационна табела със сериен номер и партиден номер
- Коефициент на безопасност: 3:1
- Минималната WLL е 10% от максималната WLL



ТЕХНИЧЕСКИ ДАННИ:

- Клас на безопасност: 3
 - Идентификационна табелка със сериен номер
- НАЛИЧНИ СЕРТИФИКАТИ**
- Сертификат от производител
 - CE Декларация за съответствие
 - Тест рапорт UNI EN10204 type 2.2
 - Техническа спецификация



Не повдигайте товар с тегло под 10% от максималния капацитет

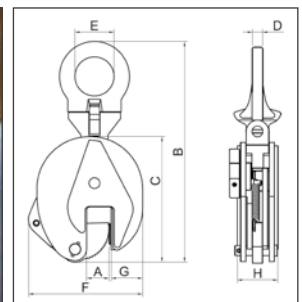

	max WLL t	A mm	📦 kg		ЛВ.
8135 0,75T	0,75	0-15	2	081350005	213,50 лв. 160,00 лв.
8135 1,0T	1,0	0-20	5	081350010	288,50 лв. 216,00 лв.
8135 2,0T	2,0	0-25	8	081350020	428,70 лв. 321,00 лв.

max WLL (t)	Méretek mm							
	B	C	D	E	F	G	H	
0,75	205	125	10	27	105	35	40	
1,0	290	170	12	48	145	45	56	
2,0	375	205	17	67	175	56	56	

Лека и преносима, лебедката отговаря на EN 13157. Изработена е от висококачествени материали и е подходящ за повдигане, теглене, опъване и фиксиране на товари във всички посоки. Обикновено е свързана към фиксирана точка на закрепване, което позволява изключително прецизно позициониране на товара и гарантира безопасността работа във всички посоки - хоризонтална, вертикална и наклон. Въз основа на своята компактен и удобен дизайн, тя е лесна за инсталиране и използване.

Ръчната лебедка Robur дава възможност за използване въжета с всякаква дължина, като капацитетът ѝ може да бъде увеличен с коефициент 2, 3, 4 или повече - при условие, че нейната рамка се проверява - чрез използване на водещи ролки и куки с блокове в съответствие с референтния стандарт.

8134
NEW!
Магнитен повдигач
ТЕХНИЧЕСКИ Х-КИ:

- Фактор за сигурност: 3
- Идентификационен етикет
- НАЛИЧНИ СЕРТИФИКАТИ:**
- Сертификат от производителя
- Декларация за съответствие с Директива за машините 2006/42/EC
- Доклад от изпитване UNI EN10204 тип 2.2
- Ръководство за експлоатация и поддръжка

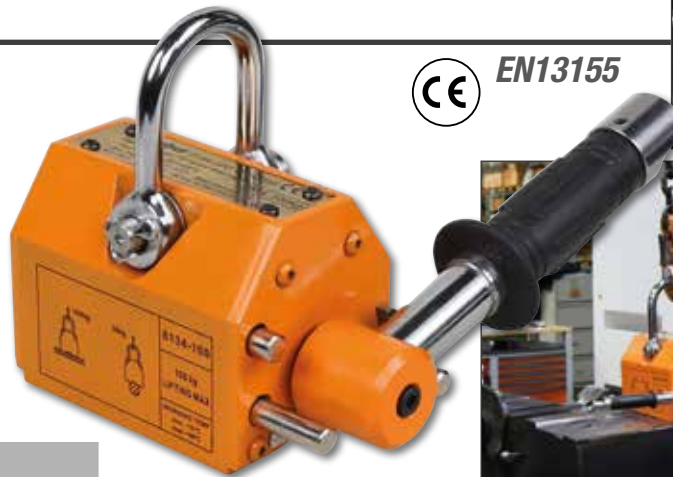
EN13155

			ЛВ.
8134 100 KG	081340010	744,80 лв.	559,00 лв.
8134 300 KG	081340030	1.307,10 лв.	980,00 лв.
8134 600 KG	081340060	2.428,50 лв.	1.821,00 лв.
8134 1000 KG	081340100	4.017,60 лв.	3.013,00 лв.

Премахнете всички защитни филми, мръсотия, грес, масло и т.н. между магнита и товара

Автоматична макарка с маркуч
 противоударен пластмасов корпус,
 за употреба с въздух и вода

- полипропиленов корпус
- механизъм за автоматично фиксиране на маркуча, на желаната дължина
- възможност за деактивиране на фиксирането на маркуча
- температурен диапазон при работа с вода: -5 °C / +50 °C
- шарнирна скоба, въртяща се на 180°, със система за бързо освобождаване

1900S 8X10 019000080

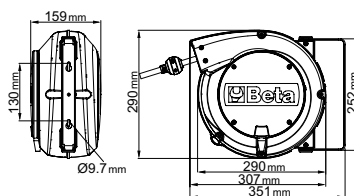
~~289,30 лв.~~ **188,00 лв.**

Захранване с въздух	GAS	1/4"
Дължина на маркуча	m	10
Работно налягане	bar	15
Ø Маркуч	mm	8x12
Материал на маркуча		полиуретан

1900M 10X15 019000115

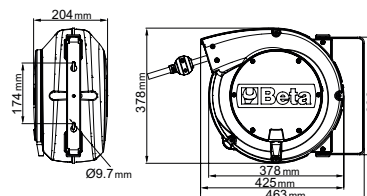
~~412,40 лв.~~ **288,50 лв.**

Захранване с въздух	GAS	3/8"
Дължина на маркуча	m	15
Работно налягане	bar	15
Ø Маркуч	mm	10x14
Материал на маркуча		полиуретан



12"



ПНЕВМАТИЧНИ ИНСТРУМЕНТИ

720XZN/C6

007201530

NEW!

12" ○

~~216,80 лв.~~ 151,50 лв.**К-т от 6 бр. ударни вложки XZN®**
M8-M10-M12-M14-M16-M18

275x120x65 mm

720B/C12

007201912

NEW!

12" ○

~~321,90 лв.~~ 180,50 лв.**К-т от 12 бр. дванадесетостенни ударни вложки**

○ 10-11-12-13-14-17-19-22-24-27-30-32 mm



195x80x55 mm

720ME/C8

007200525

12" ○

~~252,60 лв.~~ 176,50 лв.**Комплект 8 бр. ударни вложки на 1/2" в метална кутия**

○ 5-6-8-10-12-14-17-19 mm



270x120x45 mm

720LC/C3

007200653

12" ○

~~65,20 лв.~~ 45,50 лв.**3 бр. ударни вложки, с полимерни предпазители**

○ 17-19-21 mm



148x132x44 mm

1927XM

019270030

~~492,20 лв.~~ 315,00 лв.

12" ○

Компактен реверсивен ударен гайковерт

- Ударна система Двоен удар
- Изключително компактен и мощен
- Смяна на посоката с една ръка
- 3 степени за затягане и отвиване
- Отвеждане на въздуха през дръжката
- Кука за окачване



1,3 kg

Свободна скорост	rpm	10.000
Ударна система		Еденичен удар
Макс. усилие на отвиване	Nm	770
Обхват на работа	Cl 8.8	M22●34 mm
Обхват на работа	Cl 12.9	M18●27 mm
Захранване с въздух	GAS	1/4"
Работно налягане	bar	6,2
Диам. на маркуча (Ø)	mm	10
Консумация на въздух	l/min	122

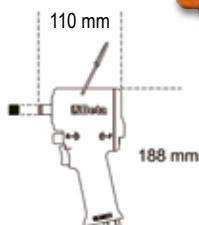
**1927XM/K5**

019270129

12" ○

~~598,20 лв.~~ 371,00 лв.**Комплект: Реверсивен ударен гайковерт и 5 бр. ударни вложки, в пластмасов куфар**

○ 720 17-19-21-22-24 mm

2,8 kg

307x206x86 mm

1927CD 019270007 ~~668,20 лв.~~ **364,00 лв.** 12"

Реверсивен ударен гайковерт от композитен материал

- Олекотен и балансиран
- Изключително мощен
- Палец за смяна на посоката и мощността
- Извеждане на остатъчния въздух през дръжката
- Обезшумен

Свободна скорост	rpm	7.000
Ударна система		Еденичен удар
Макс. усилие на отвиване	Nm	1020
Обхват на работа	Cl 8.8	M22●34 mm
Обхват на работа	Cl 12.9	M18●27 mm
Захранване с въздух	GAS	1/4"
Работно налягане	bar	6,2
Диам. на маркуча (Ø)	mm	10
Консумация на въздух	l/min	130



1927CD/K3 019270107 ~~751,40 лв.~~ **451,00 лв.** 12"

Комплект: Реверсивен ударен гайковерт и 3 бр. ударни вложки



1927P 019270008 ~~728,50 лв.~~ **386,00 лв.** 12"

Реверсивен ударен гайковерт от композитен материал

- Лек и балансиран за лесна употреба
- Палец за смяна на посоката
- 3 позиции, определящи силата на затягане
- Отвеждане на въздуха през дръжката

Свободна скорост	rpm	7.500
Ударна система		Двоен удар
Макс. усилие на отвиване	Nm	1750
Обхват на работа	Cl 8.8	M24●36 mm
Обхват на работа	Cl 12.9	M20●30 mm
Захранване с въздух	GAS	1/4"
Работно налягане	bar	6,2
Диам. на маркуча (Ø)	mm	10
Консумация на въздух	l/min	290



1927P/K3 019270118 ~~849,20 лв.~~ **442,00 лв.** 12"

Комплект: Реверсивен ударен гайковерт, от композитен материал, с комплект с 3 бр. ударни вложки



1927B 019270022 ~~322,70 лв.~~ **226,00 лв.** 12"

Реверсивен ударен гайковерт

- Ударна система "Pin Clutch"
- Гумена дръжка
- Палец за смяна на посоката
- 3 позиции, определящи силата на затягане
- Отвеждане на въздуха през дръжката

Свободна скорост	rpm	7.000
Ударна система		Pin Clutch
Макс. усилие на отвиване	Nm	705
Обхват на работа	Cl 8.8	M22●34 mm
Обхват на работа	Cl 12.9	M18●27 mm
Захранване с въздух	GAS	1/4"
Работно налягане	bar	6,2
Диам. на маркуча (Ø)	mm	10
Консумация на въздух	l/min	133



1927B/K5 019270122 ~~425,40 лв.~~ **277,00 лв.** 12"

Реверсивен ударен гайковерт, алуминиев корпус, в комплект с 5 бр. Ударни вложки, в куфар



3/4"

**728ME/C6**

007280906

NEW!

3/4"

~~415,60 лв.~~ 291,00 лв.**К-т от 6 бр. ударни вложки шестограм**

○ 12-14-17-19-22-24 mm



≡ 335x145x60 mm

728B/C10

007280930

NEW!

3/4"

~~578,60 лв.~~ 298,00 лв.**К-т от 10 бр. дванадесетостенни ударни вложки**

○ 17-19-22-24-27-30-32-36-41-46 mm



≡ 275x120x65 mm

1928XM

019280030

~~974,70 лв.~~

682,00 лв.

Ревърсивен ударен гайковерт

- Ударна система "двоен удар"
- Компактен и мощен
- Смяна на посоката с една ръка
- 3 степени за затягане
- Извеждане на остатъчния въздух през дръжката

Свободна скорост	rpm	4.800
Ударна система		Двоен удар
Макс. усилие на отвиване	Nm	1600
Обхват на работа	Cl 8.8	M27●41 mm
Обхват на работа	Cl 12.9	M24●36 mm
Захранване с въздух	GAS	3/8"
Работно налягане	bar	6,2
Диам. на маркуча (Ø)	mm	10
Консумация на въздух	l/min	175

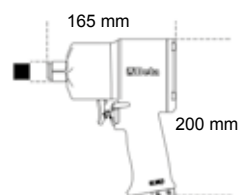

≡ 2,9 kg

3/4"

**1600 Nm****КОМПАКТЕН И МОЩЕН****1928CD**

019280007

~~1.605,40 лв.~~

995,00 лв.

Ревърсивен ударен гайковерт от композитен материал

- Прекрасно съотношение мощност / тегло
- Палец за смяна на посоката и мощността
- Извеждане на остатъчния въздух през дръжката
- Обезшумен

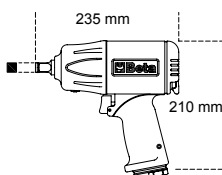

3/4"



≡ 3,5 kg

Свободна скорост	rpm	4.500
Ударна система		Двоен удар
Макс. усилие на отвиване	Nm	1.800
Обхват на работа	Cl 8.8	M27●41 mm
Обхват на работа	Cl 12.9	M24●36 mm
Захранване с въздух	GAS	3/8"
Работно налягане	Bar	6,2
Диам. на маркуча (Ø)	mm	10
Консумация на въздух	l/min	215

1928DA

019280022

~~1.409,80 лв.~~

818,00 лв.

Ревърсивен ударен гайковерт

- Ударна система: "Двоен удар"
- Здрав и мощен; повишено усилие
- Палец за смяна на посоката
- Три степени на усилие
- Изхвърляне на отработения въздух през дръжката
- Ергономична дръжка против приплъзване

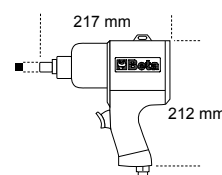

3/4"



≡ 4,3 kg

Свободна скорост	rpm	5.000
Ударна система		Двоен удар
Макс. усилие на отвиване	Nm	1.695
Обхват на работа	Cl 8.8	M30●46 mm
Обхват на работа	Cl 12.9	M27●41 mm
Захранване с въздух	GAS	3/8"
Работно налягане	bar	6,2
Диам. на маркуча (Ø)	mm	10
Консумация на въздух	l/min	210

1928P

019280006

~~1.939,50 лв.~~ **1.261,00 лв.**
NEW!
Реверсивен ударен гайковерт от композитен материал

- Ударна система "двоен удар"
- Олекотен и балансиран
- Палец за смяна на посоката
- 3 степени на затягане
- Извеждане на въздуха пред дръжката
- Антивибрационна ръкохватка

Свободна скорост	rpm	5.000
Ударна система		Dupla
Макс. усилие на отвиване	Nm	2.100
Обхват на работа	Cl 8.8	M30●46 mm
Обхват на работа	Cl 12.9	M27●41 mm
Захранване с въздух	GAS	3/8"
Работно налягане	bar	6,2
Диам. на маркуча (Ø)	mm	10
Консумация на въздух	l/min	221

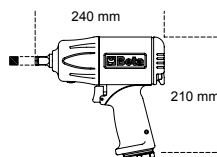

2100 Nm
КОМПАКТЕН И МОЩЕН

3,7 kg
1930PA

019300032

~~2.102,50 лв.~~ **1.472,00 лв.**
1"
Реверсивен ударен гайковерт

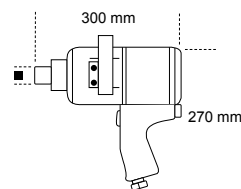
- Ударна система "Двоен удар"
- Странична ръкохватка
- Палец за смяна на посоката
- 3 степени на затягане

Свободна скорост	rpm	3.500
Ударна система		Двоен удар
Макс. усилие при отвиване	Nm	2445
Обхват на работа	Cl 8.8	M36●55mm
Обхват на работа	Cl 12.9	M30●46mm
Захранване с въздух	GAS	1/2"
Работно налягане	bar	6,2
Диам. на маркуча (Ø)	mm	13
Консумация на въздух	l/min	350



9,6 kg

1930LH

019300030

~~2.175,90 лв.~~ **1.523,00 лв.**
1"
Реверсивен ударен гайковерт

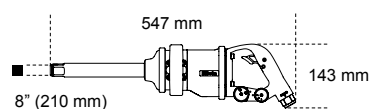
- Импулсен гайковерт с двоен удар
- 210 mm (8.3") дълъг шпиндел
- Нова дръжка под ъгъл от 70о за облекчаване на стреса и умората в китките на оператора
- Допълнителна странична ръкохватка
- 3 позиции, определящи силата на затягане
- Отвеждане на въздуха отдолу
- Отлично съотношение между тегло и мощност

Свободна скорост	rpm	6.000
Ударна система		Двоен удар
Макс. усилие при отвиване	Nm	2441
Обхват на работа	Cl 8.8	M36●55mm
Обхват на работа	Cl 12.9	M30●46mm
Захранване с въздух	GAS	1/2"
Работно налягане	bar	6,2
Диам. на маркуча (Ø)	mm	13
Консумация на въздух	l/min	280

7,1 kg

Ударна реверсивна тресчотка

- Ударна система "Double rocking dog"
- Лесна употреба: Ударния механизъм елиминира ефекта на усукване и спестява време при работа
- Компактна и мощна: максималният въртящ момент значително надвишава този при конвенционалните модели
- Ергономична гумирана ръкохватка



292 mm

12" 136 Nm

1,5 kg

1922P3 019220013 ~~712,20 лв.~~ 484,00 лв.

Свободна скорост	rpm	600
Максимално усилие	kW	136
Обхват на работа	mm	M12●18 mm
Обхват на работа		M10●16 mm
Захранване с въздух	GAS	1/2"
Работно налягане	bar	6,2
Диам. на маркуча (Ø)	mm	10
Консумация на въздух	l/min	113

ВИСОК ВЪРТЯЩ МОМЕНТ БЕЗ НАПРЕЖЕНИЕ В РЪКАТА



164 mm

1 1/4" 68 Nm

600 g

1922P1 019220006 ~~451,50 лв.~~ 293,00 лв.

3/8" 68 Nm

1922P2 019220010 ~~451,50 лв.~~ 293,00 лв.

Свободна скорост	rpm	700
Максимално усилие	kW	68
Обхват на работа	mm	M10●16 mm
Обхват на работа		M8●13 mm
Захранване с въздух	GAS	1/2"
Работно налягане	bar	6,2
Диам. на маркуча (Ø)	mm	10
Консумация на въздух	l/min	88

1933IH 019330006 ~~365,10 лв.~~ 256,00 лв.

Пневматична турбина

- Патронник Ø 3 mm и 6 mm



800 g



Свободна скорост	rpm	20.000
Патронник	mm	3-6
Мощност	kW	0,75
Вход за въздух	GAS	1/4"
Работно налягане	bar	6,2
Вътрешен диам. на маркуча (Ø)	mm	10
Консумация на въздух	l/min	370

1942A 019420000 ~~550,90 лв.~~ 320,00 лв.

Пневматично зеге

- Удобно и мощно
- За употреба при автотежекеджийски дейности, рязане за ауспухови, алуминиеви и пластмасови тръби
- Удобна гумена ръкохватка



550 g

Удари в минута		10.000
Ход	mm	10
Присъединяване	GAS	1/4"
Работно налягане	bar	6,2
Диаметър на маркуча (Ø)	mm	8
Консумация на въздух	l/min	75

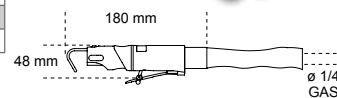

1936/5A 019360025 ~~741,60 лв.~~ 423,00 лв.

Пневматичен ъглошлайф

- Изключително компактен и лесен за употреба
- Регулатор за автоматичен контрол на оборотите
- Допълнителна ръкохватка за лява/дясна ръка
- Бутон за заключване на шпиндела
- Аксесоар за бърза смяна на диска
- Регулируем предпазител на диска



Ø 125 mm

1,9 kg

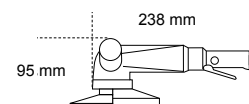

Свободна скорост	rpm	20.000
Патронник	mm	3-6
Мощност	kW	0,75
Вход за въздух	GAS	1/4"
Работно налягане	bar	6,2
Вътрешен диам. на маркуча (Ø)	mm	10
Консумация на въздух	l/min	370

1937 5

019370001

~~782,30 лв.~~ **548,00 лв.**

Орбитално-ексцентричен шлайф, безмаслен, от композитен материал

- Без смазване
- Изключително компактен и лесен за употреба
- Диаметър на обривката: 5 mm
- Velcro подложка с 6 отвора
- Регулиране на оборотите
- Дръжка с меко противоплъзгащо покритие
- Възможност за връзка с прахоотвеждаща инсталация

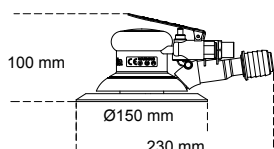

Свободна скорост	rpm	12.000
Мощност	kW	0,18
Диаметър на шкурката	mm	150
Резба на шпиндела		5/16"-24
Присъединяване	GAS	1/4"
Работно налягане	bar	6,2
Диаметър на маркуча (Ø)	mm	10
Консумация на въздух	l/min	170

1946 C4,8

019460006

~~1.046,40 лв.~~ **732,00 лв.**

Пневматична попнитачка с автоматично засмукване

- Професионална попнитачка за работа с 2.4 - 3.2 - 4.0 - 4.8 мм нитове от стомана, неръж стомана, алуминий и мед
- Заострена конична дюза
- Мощна и удобна, с дръжка, изработена от композитен материал
- Окомплектована с предпазен контейнер за пирони и масълонка

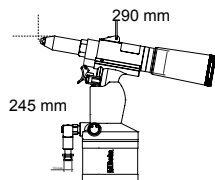

Материал / Нит	2,4	3,2	4	4,8
медни	✓	✓	✓	✓
алуминиеви	✓	✓	✓	✓
стоманени	✓	✓	✓	✓
от неръждаема стомана	✓	✓	✓	✓

Сила на изтегляне	N	8.900
Дължина на удара	mm	15
Макс.капацитет на нита	неръждаема стомана	4,8 mm
Захранване с въздух	GAS	1/4"
Работно налягане	bar	6,2
Диаметър на маркуча (Ø)	mm	10
Консумация на въздух	l/cycle	2,6

1949XS

019490025

NEW!
~~11,70 лв.~~ **9,00 лв.**
Обдухвател

- Корпус от олекотен материал
- Регулиране на потока, чрез въртене на главата



Резба	1/4" GAS
Работно налягане	3-8 bar
Макс.работно налягане	10 bar
Работна температура	-20°C + 70°C

1949U5

019490030

~~64,40 лв.~~ **45,00 лв.**
Обдухвател с 5 накрайника

- Устойчиво на износване, противошоково тяло от композитен материал
- 3 метални накрайника, 100/160/320 mm, устойчиви на надрасване, със защитни гумени върхове
- 1 "Turbo" накрайник от фибростъкло - подсилен найлон с предпазител
- 1 въртящ се накрайник, 100 mm, от фибростъкло - подсилен найлон
- Със система за бързо фиксиране"

Месингова вложка с резба	1/4" GAS
Работно налягане	10 bar
Максимално работно налягане	10 bar
Консумация на въздух	280 l/min
Работна температура	-10°C + 85° C



• БОМБЕ ОТ КОМПОЗИТЕН МАТЕРИАЛ
• СТЕЛКА ОТ КОМПОЗИТЕН МАТЕРИАЛ, УСТОЙЧИВА
НА ПРОБИВАНЕ

NEW!

7371V

222,50 лв. 160,00 лв.

O-Gravity обувки от мрежеста материя, свръхдишащи
Флуоресцентният цвят и завладяващият дизайн добавят нотка иновативност на модела

- Класически връзки
- Подходящи за широко стъпало



EU	UK	Computer icon
38	5	073710038
39	6	073710039
40	6,5	073710040
41	7	073710041
42	8	073710042
43	9	073710043
44	10	073710044
45	10,5	073710045
46	11	073710046
47	12	073710047
48	13	073710048



7372B

227,40 лв. 163,50 лв.

O-Gravity Обувки от тъкана материя, дишащи и износоустойчиви

- Бомбе от композитен материал
- Стелка от композитен материал, със защита от пробиване



EU	UK	Computer icon
38	5	073720038
39	6	073720039
40	6,5	073720040
41	7	073720041
42	8	073720042
43	9	073720043
44	10	073720044
45	10,5	073720045
46	11	073720046
47	12	073720047
48	13	073720048



S1PS HRO FO SR ESD



EN ISO
20345
2022

450 g

S1P HRO SRC



450 g

7352B

215,40 лв. 155,00 лв.

Обувки от мрежеста материя, дишаща, с TPU вложки

- Бомбе от композитен материал
- Стелка от композитен материал, устойчива на пробиване



EU	UK	Computer icon
38	5	073520138
39	6	073520139
40	6,5	073520140
41	7	073520141
42	8	073520142
43	9	073520143
44	10	073520144
45	10,5	073520145
46	11	073520146
47	12	073520147
48	13	073520148



7352G

222,50 лв. 160,00 лв.

Обувки от мрежеста материя, дишаща, водоустойчиви, с TPU вложки

- Бомбе от композитен материал
- Стелка от композитен материал, устойчива на пробиване



EU	UK	Computer icon
38	5	073520338
39	6	073520339
40	6,5	073520340
41	7	073520341
42	8	073520342
43	9	073520343
44	10	073520344
45	10,5	073520345
46	11	073520346
47	12	073520347
48	13	073520348



S1P HRO SRC



450 g

S1P HRO SRC ESD



450 g

- БОМБЕ ОТ КОМПОЗИТЕН МАТЕРИАЛ
- СТЕЛКА ОТ КОМПОЗИТЕН МАТЕРИАЛ, УСТОЙЧИВА НА ПРОБИВАНЕ

7354N

~~221,70 лв.~~ 159,50 лв.

Обувки от мрежеста материя, дишаща, водоустойчиви, с TPU вложки

- Бомбе от композитен материал
- Стелка от композитен материал, устойчива на пробиване

S3 HRO SRC ESSENTIAL 460 g



EU	UK	Code
38	5	073540038
39	6	073540039
40	6,5	073540040
41	7	073540041
42	8	073540042
43	9	073540043
44	10	073540044
45	10,5	073540045
46	11	073540046
47	12	073540047
48	13	073540048

7381N

~~264,00 лв.~~ 190,00 лв.

Водоустойчиви EXTREME 0-GRAVITY работни обувки

- Бомбе от композитен материал
- Водоустойчиви, с мембрана, ветроустойчиви, дишащи
- Широка кройка

ВОДОУСТОЙЧИВИ



S3 HRO SRC WR 500 g

EU	UK	Code
38	5	073810038
39	6	073810039
40	6,5	073810040
41	7	073810041
42	8	073810042
43	9	073810043
44	10	073810044
45	10,5	073810045
46	11	073810046
47	12	073810047
48	13	073810048

7382N

~~295,80 лв.~~ 213,00 лв.

Водоустойчиви EXTREME 0-GRAVITY работни обувки

- Бомбе от композитен материал
- Водоустойчиви, с мембрана, ветроустойчиви, дишащи
- Широка кройка

ВОДОУСТОЙЧИВИ



S3 HRO SRC WR 550 g

EU	UK	Code
38	5	073820038
39	6	073820039
40	6,5	073820040
41	7	073820041
42	8	073820042
43	9	073820043
44	10	073820044
45	10,5	073820045
46	11	073820046
47	12	073820047
48	13	073820048

7356G

~~229,00 лв.~~ 165,00 лв.

Обувки от мрежеста материя, водоустойчиви, с TPU вложки, Подсилена опора на петата, EVA подметка с устойчиво покритие от нитрилна гума



S3 HRO SRC ESSENTIAL 460 g

EU	UK	Code
38	5	073560038
39	6	073560039
40	6,5	073560040
41	7	073560041
42	8	073560042
43	9	073560043
44	10	073560044
45	10,5	073560045
46	11	073560046
47	12	073560047
48	13	073560048

7357G

~~253,40 лв.~~ 182,50 лв.

Високи обувки от микрофибър, водоустойчиви, с TPU вложки, Допълнителна опора на петата, и устойчива, подсилена каучукова EVA подметка



S3 HRO SRC ESSENTIAL 480 g

EU	UK	Code
38	5	073570038
39	6	073570039
40	6,5	073570040
41	7	073570041
42	8	073570042
43	9	073570043
44	10	073570044
45	10,5	073570045
46	11	073570046
47	12	073570047
48	13	073570048

• БОМБЕ ОТ КОМПОЗИТЕН МАТЕРИАЛ
• СТЕЛКА ОТ КОМПОЗИТЕН МАТЕРИАЛ,
УСТОЙЧИВА НА ПРОБИВАНЕ



EN ISO
20345
2011



ACTIVE

7316NG

~~143,40 лв.~~ 103,50 лв.

Обувки от мрежеста материя и велур, дишащи, с допълнителна опора на петата

S1P SRC ESD



EU	UK	Computer icon
35	2,5	073160635
36	3,5	073160636
37	4,5	073160637
38	5	073160638
39	6	073160639
40	6,5	073160640
41	7	073160641
42	8	073160642
43	9	073160643
44	10	073160644
45	10,5	073160645
46	11	073160646
47	12	073160647
48	13	073160648

7316NB

~~143,40 лв.~~ 103,50 лв.

Обувки от мрежеста материя и велур, дишащи, с допълнителна опора на петата

S1P SRC ESD



EU	UK	Computer icon
35	2,5	073160735
36	3,5	073160736
37	4,5	073160737
38	5	073160738
39	6	073160739
40	6,5	073160740
41	7	073160741
42	8	073160742
43	9	073160743
44	10	073160744
45	10,5	073160745
46	11	073160746
47	12	073160747
48	13	073160748

7317NA

~~123,40 лв.~~ 88,50 лв.

Обувки от велур, перфорирани, с подсилени подложки от микрофибър в областта на петата

S1P SRC



EU	UK	Computer icon
35	2,5	073170135
36	3,5	073170136
37	4,5	073170137
38	5	073170138
39	6	073170139
40	6,5	073170140
41	7	073170141
42	8	073170142
43	9	073170143
44	10	073170144
45	10,5	073170145
46	11	073170146
47	12	073170147
48	13	073170148

7322SA

~~140,20 лв.~~ 101,00 лв.

Обувки от плат, високо устойчиви на износване, с допълнителна опора на петата

S3 SRC



EU	UK	Computer icon
35	2,5	073220435
36	3,5	073220436
37	4,5	073220437
38	5	073220438
39	6	073220439
40	6,5	073220440
41	7	073220441
42	8	073220442
43	9	073220443
44	10	073220444
45	10,5	073220445
46	11	073220446
47	12	073220447
48	13	073220448

7320NA

~~129,60 лв.~~ 93,50 лв.

Обувки от набук, водоустойчиви, с антиабразивна подсилена мембрана в областта на бомбето

S3 SRC



EU	UK	Computer icon
35	2,5	073200435
36	3,5	073200436
37	4,5	073200437
38	5	073200438
39	6	073200439
40	6,5	073200440
41	7	073200441
42	8	073200442
43	9	073200443
44	10	073200444
45	10,5	073200445
46	11	073200446
47	12	073200447
48	13	073200448

7321NA

~~133,60 лв.~~ 96,00 лв.

Обувки от набук, водоустойчиви, лесно обуване и антиабразивна подсилена мембрана в областта на бомбето

S3 RS SRC



EU	UK	Computer icon
35	2,5	073210435
36	3,5	073210436
37	4,5	073210437
38	5	073210438
39	6	073210439
40	6,5	073210440
41	7	073210441
42	8	073210442
43	9	073210443
44	10	073210444
45	10,5	073210445
46	11	073210446
47	12	073210447
48	13	073210448

СИСТЕМА ЗА БЪРЗО
РАЗВЪРЗВАНЕ

FLEX

• БОМБЕ ОТ КОМПОЗИТЕН МАТЕРИАЛ
• СТЕЛКА ОТ КОМПОЗИТЕН МАТЕРИАЛ,
СЪС ЗАЩИТА ОТ ПРОБИВАНЕ



EN ISO
20345
2011



7212B

~~120,60 лв.~~ 87,00 лв.

Обувки от велур, перфорирани, с мрежести вложки, антиабразивна вложка в бомбето.

EU	UK	Код
35	2,5	072120235
36	3,5	072120236
37	4,5	072120237
38	5	072120238
39	6	072120239
40	6,5	072120240
41	7	072120241
42	8	072120242
43	9	072120243
44	10	072120244
45	10,5	072120245
46	11	072120246
47	12	072120247
48	13	072120248



S1P SRC ESD



490 g

7212G

~~120,60 лв.~~ 87,00 лв.

Обувки от велур, перфорирани, антиабразивна вложка в бомбето.

EU	UK	Код
35	2,5	072120335
36	3,5	072120336
37	4,5	072120337
38	5	072120338
39	6	072120339
40	6,5	072120340
41	7	072120341
42	8	072120342
43	9	072120343
44	10	072120344
45	10,5	072120345
46	11	072120346
47	12	072120347
48	13	072120348



S1P SRC ESD



490 g

7213G

~~120,60 лв.~~ 87,00 лв.

Обувки от велур, перфорирани, с мрежести вложки, антиабразивна вложка в бомбето.

ДИШАЩИ



S1P SRC ESD



490 g

EU	UK	Код
35	2,5	072130135
36	3,5	072130136
37	4,5	072130137
38	5	072130138
39	6	072130139
40	6,5	072130140
41	7	072130141
42	8	072130142
43	9	072130143
44	10	072130144
45	10,5	072130145
46	11	072130146
47	12	072130147
48	13	072130148

7214G

~~130,40 лв.~~ 94,00 лв.

Обувки от набук, водоустойчиви, с антиабразивна вложка на бомбето

EU	UK	Код
35	2,5	072140235
36	3,5	072140236
37	4,5	072140237
38	5	072140238
39	6	072140239
40	6,5	072140240
41	7	072140241
42	8	072140242
43	9	072140243
44	10	072140244
45	10,5	072140245
46	11	072140246
47	12	072140247
48	13	072140248



S3 SRC ESD



500 g

7218G

~~136,40 лв.~~ 98,00 лв.

Обувки от набук, водоустойчиви, с антиабразивна вложка на бомбето

СИСТЕМА ЗА БЪРЗО
РАЗВЪРЗВАНЕ

EU	UK	Код
35	2,5	072180135
36	3,5	072180136
37	4,5	072180137
38	5	072180138
39	6	072180139
40	6,5	072180140
41	7	072180141
42	8	072180142
43	9	072180143
44	10	072180144
45	10,5	072180145
46	11	072180146
47	12	072180147
48	13	072180148



S3 SRC RS ESD



550 g

HEAVY DUTY

- АНТИ-АБРАЗИВНИ ВЛОЖКИ В ОБЛАСТТА НА ПЕТАТА И ПОДСИЛЕНО С ПОЛИЕТИРЕНОВО ПОКРИТИЕ БОМБЕ
- БОМБЕ ОТ ФИБРОМАТЕРИАЛ
- КОМПОЗИТНА СТЕЛКА, УСТОЙЧИВА НА ПРОБИВАНЕ

EN ISO
20345
2011



7293HM

~~295,80 лв.~~ 213,00 лв.

Обувки работни от импрегнирана кожа, водоустойчиви, с топлоустойчиви (300°С/мин.) подметки от Vibram®, изнosoустойчива вложка в областта на петата и полиуретаново подсилване в областта

S3 HRO HI SRC

EU	UK	Code
39	6	072930639
40	6,5	072930640
41	7	072930641
42	8	072930642
43	9	072930643
44	10	072930644
45	10,5	072930645
46	11	072930646
47	12	072930647
48	13	072930648



7294HM

~~312,90 лв.~~ 225,50 лв.

Обувки работни от импрегнирана кожа, високи, водоустойчиви с топлоустойчиви (300°С/мин.) подметки от Vibram®, изнosoустойчива вложка в областта на петата и полиуретаново подсилване в областта на бомбето

S3 HRO HI SRC

EU	UK	Code
39	6	072940639
40	6,5	072940640
41	7	072940641
42	8	072940642
43	9	072940643
44	10	072940644
45	10,5	072940645
46	11	072940646
47	12	072940647
48	13	072940648



TREKKING

- МЕТАЛНО БОМБЕ
- СТЕЛКА ОТ КОМПОЗИТЕН МАТЕРИАЛ, СЪС ЗАЩИТА ОТ ПРОБИВАНЕ

EN ISO
20345
2011



7249GK

~~104,30 лв.~~ 75,00 лв.

Работни обувки от велур с найлонови вложки, бързо обуване и подсилено с полиуретанова подложка бомбе

S1P RS SRC

EU	UK	Code
35	2,5	072490235
36	3,5	072490236
37	4,5	072490237
38	5	072490238
39	6	072490239
40	6,5	072490240
41	7	072490241
42	8	072490242
43	9	072490243
44	10	072490244
45	10,5	072490245
46	11	072490246
47	12	072490247
48	13	072490248



СИСТЕМА ЗА БЪРЗО
РАЗВЪРЗВАНЕ

7236BK

~~123,90 лв.~~ 89,50 лв.

Работни обувки от набук, високи, водоустойчиви, бързо обуване, подсилено с полиуретанова подложка бомбе

S3 RS SRC

EU	UK	Code
35	2,5	072360335
36	3,5	072360336
37	4,5	072360337
38	5	072360338
39	6	072360339
40	6,5	072360340
41	7	072360341
42	8	072360342
43	9	072360343
44	10	072360344
45	10,5	072360345
46	11	072360346
47	12	072360347
48	13	072360348



СИСТЕМА ЗА БЪРЗО
РАЗВЪРЗВАНЕ

7238WR

~~166,20 лв.~~ 119,50 лв.

Работни обувки от велур с найлонови вложки, високи, устойчива гумена подметка и система за бързо разкопчаване WR (водоустойчиви обувки)

• Бомбе от композитен материал

ВОДОУСТОЙЧИВИ

S3 HRO RS WR SRC

СИСТЕМА ЗА БЪРЗО
РАЗВЪРЗВАНЕ



EU	UK	Code
35	2,5	072380235
36	3,5	072380236
37	4,5	072380237
38	5	072380238
39	6	072380239
40	6,5	072380240
41	7	072380241
42	8	072380242
43	9	072380243
44	10	072380244
45	10,5	072380245
46	11	072380246
47	12	072380247
48	13	072380248

EASY PLUS

• МЕТАЛНО БОМБЕ
• СТЕЛКА ОТ КОМПОЗИТЕН МАТЕРИАЛ,
СЪС ЗАЩИТА ОТ ПРОБИВАНЕ



EN ISO
20345
2011



7220PEK

~~108,40 лв.~~ 78,00 лв.

Работни обувки от естествена кожа, водоустойчиви, с найлонови вложки и антиабразивно подсилващо покритие в областта на бомбето

S3 SRC



EU	UK	Код
35	2,5	072200235
36	3,5	072200236
37	4,5	072200237
38	5	072200238
39	6	072200239
40	6,5	072200240
41	7	072200241
42	8	072200242
43	9	072200243
44	10	072200244
45	10,5	072200245
46	11	072200246
47	12	072200247
48	13	072200248

7221PEK

~~113,30 лв.~~ 81,50 лв.

Работни обувки от естествена кожа, водоустойчиви, с найлонови вложки и антиабразивно подсилващо покритие в областта на бомбето

S3 RS SRC



EU	UK	Код
35	2,5	072210235
36	3,5	072210236
37	4,5	072210237
38	5	072210238
39	6	072210239
40	6,5	072210240
41	7	072210241
42	8	072210242
43	9	072210243
44	10	072210244
45	10,5	072210245
46	11	072210246
47	12	072210247
48	13	072210248

СИСТЕМА ЗА БЪРЗО
РАЗВЪРЗВАНЕ

7222PEK

~~104,30 лв.~~ 75,00 лв.

Работни обувки от набук, с отвори, с дишащи мрежести вложки

S1P SRC



EU	UK	Код
35	2,5	072220135
36	3,5	072220136
37	4,5	072220137
38	5	072220138
39	6	072220139
40	6,5	072220140
41	7	072220141
42	8	072220142
43	9	072220143
44	10	072220144
45	10,5	072220145
46	11	072220146
47	12	072220147
48	13	072220148

7223PEK

~~112,50 лв.~~ 81,00 лв.

Работни обувки от велур, дишащи, с мрежести вложки, с подсилване в областта на бомбето

S1P SRC



EU	UK	Код
35	2,5	072230135
36	3,5	072230136
37	4,5	072230137
38	5	072230138
39	6	072230139
40	6,5	072230140
41	7	072230141
42	8	072230142
43	9	072230143
44	10	072230144
45	10,5	072230145
46	11	072230146
47	12	072230147
48	13	072230148



РАБОТНИ ОБУВКИ
И ОБЛЕКЛО

• МЕТАЛНО БОМБЕ

• СТЕЛКА ОТ КОМПОЗИТЕН МАТЕРИАЛ,
СЪС ЗАЩИТА ОТ ПРОБИВАНЕ

EN ISO
20345
2011



BASIC

7241CK

~~79,90 лв.~~ 57,50 лв.

Кожени обувки, водоустойчиви

EU	UK	Image
35	2,5	072411535
36	3,5	072411536
37	4,5	072411537
38	5	072411538
39	6	072411539
40	6,5	072411540
41	7	072411541
42	8	072411542
43	9	072411543
44	10	072411544
45	10,5	072411545
46	11	072411546
47	12	072411547
48	13	072411548

S3 SRC



7243CK

~~82,30 лв.~~ 59,50 лв.

Работни обувки от естествена кожа,
високи, водоустойчиви, със система
за бързо развързване

СИСТЕМА ЗА БЪРЗО
РАЗВЪРЗВАНЕ

EU	UK	Image
35	2,5	072431335
36	3,5	072431336
37	4,5	072431337
38	5	072431338
39	6	072431339
40	6,5	072431340
41	7	072431341
42	8	072431342
43	9	072431343
44	10	072431344
45	10,5	072431345
46	11	072431346
47	12	072431347
48	13	072431348

S3 RS SRC



7245BK

~~94,50 лв.~~ 68,00 лв.

Работни обувки, подходящи
за заварчици, водоустойчиви,
система за бързо развързване,
предпазна лента

EU	UK	Image
35	2,5	072451235
36	3,5	072451236
37	4,5	072451237
38	5	072451238
39	6	072451239
40	6,5	072451240
41	7	072451241
42	8	072451242
43	9	072451243
44	10	072451244
45	10,5	072451245
46	11	072451246
47	12	072451247
48	13	072451248

S3 RS SRC



7246BK

~~82,30 лв.~~ 59,50 лв.

Работни обувки от велур,
перфорирани

EU	UK	Image
35	2,5	072461235
36	3,5	072461236
37	4,5	072461237
38	5	072461238
39	6	072461239
40	6,5	072461240
41	7	072461241
42	8	072461242
43	9	072461243
44	10	072461244
45	10,5	072461245
46	11	072461246
47	12	072461247
48	13	072461248

S1P SRC



СИСТЕМА ЗА БЪРЗО
РАЗВЪРЗВАНЕ

7422P

~~24,40 лв.~~ 17,50 лв.

Чорапи до прасеца от рециклиран
тери памук 2 чифта Цветови
комбинации: черно със сиво,
оранжеви и кафяви детайли сиво с
черно, оранжеви и кафяви детайли

EU	Image	Image
39-42	M	074220102
43-46	L	074220104

NEW!



7426P

~~22,80 лв.~~ 16,50 лв.

Чорапи до глезена от
рециклиран тери памук
2 чифта цветови комбинации:
сиво с черно и електриково сини
детайли черно с електриково
синьо и сиви детайли

EU	Image	Image
39-42	M	074260102
43-46	L	074260104

NEW!



7430T

~~29,30 лв.~~ 21,00 лв.

Къси чорапи от рециклиран
памук 3 чифта цветови
комбинации: сив меланж с черно
и бордо елементи черно със
сиви елементи сив меланж с
черни елементи

EU	Image	Image
39-42	M	074300202
43-46	L	074300204

NEW!



7818G

117,30 лв. 84,50 лв.



Работен панталон с много джобове, с вложки от стреч материя

СИВО

XS	46	078180000
S	48	078180001
M	50	078180002
L	52	078180003
XL	54	078180004
XXL	56	078180005
XXXL	58	078180006

- Т/С канвас, 65% полиестер, 35% памук, 260 g/m²
- Вложки от стреч, 90% найлон, 10% спандекс; 260 g/m²
- Джобовете за коленки и долната част на крачолите са подсилени с полиестер 300D

ЗДРАВИНА

Полиестерът и памукът са известни с износоустойчивите си качества. В допълнение подсилените

вложки на коленете и крачолите правят панталона още по-здрав.

УДОБСТВО И КОМФОРТ

Добавената еластична материя от вътрешната част на крачолите и задната част на панталона, го правят изключително удобен. Презицичните детайли, както и допълнителните джобове, отделението за линия и примката за чук осигуряват комфорт дори на най-взискателните работници.

7818CM

123,90 лв. 89,00 лв.

Работен панталон с много джобове, износоустойчив, комфортен и практичен, с уникален камуфлажен дизайн



КАМУФЛАЖЕН

XS	46	078180300
S	48	078180301
M	50	078180302
L	52	078180303
XL	54	078180304
XXL	56	078180305
XXXL	58	078180306

7819G

117,30 лв. 84,50 лв.

Работен панталон с много джобове, с махащи се допълнителни джобове

Т/С канвас, 260 g/m², сив
Джобовете за коленки и долната част на крачолите са подсилени с полиестер 300D



XS	46	078190000
S	48	078190001
M	50	078190002
L	52	078190003
XL	54	078190004
XXL	56	078190005
XXXL	58	078190006



УДОБСТВО

Благодарение на 14те си джоба, панталонът е невероятно практичен и подходящ за работа. Точните детайли и подвижните джобове на талията биха отговорили на нуждите на дори най-взискателните потребители.

ЗДРАВИНА

Комбинацията от памук и полиестер гарантират здравина на материята. Допълнително подсилените колене и долна част на крачолите повишават здравината и устойчивостта на панталона

КОМФОРТ

Допълнителните вложки от стреч правят дрехата изключително удобна и функционална.

NEW!

7600N

120,60 лв. 86,50 лв.



Работни "trekking" панталони, изработени от стреч материя

- 90% найлон, 10% стреч, 265 g/m²
- 265 g/m², Черно

TREKKING HEAVY
SLIM FIT

XS	46	076000100
S	48	076000101
M	50	076000102
L	52	076000103
XL	54	076000104
XXL	56	076000105
XXXL	58	076000106

НЕСРАВНИМ КОМФОРТ

Разтегливата, лека материя следва всяко ваше движение, осигурявайки максимален комфорт. Предварително оформени шевове на коленете за повече удобство.

ЗДРАВИНА И УСТОЙЧИВОСТ

Добавената високоустойчива стреч материя прави панталоните още по-издръжливи и здрави.

ДИЗАЙН И УДОБСТВО

Иновативният дизайн, вдъхновен от планинското катерене, е отличителният белег на всички "trekking" панталони, където комфортът съвпада с простите и завладяващи форми.

7610N

117,30 лв. 84,50 лв.

Работен "trekking" панталон, ОЛЕКОТЕН

- 90% найлон, 10% стреч, 265 g/m²
- 140 g/m², Черно

TREKKING LIGHT
SLIM FIT

XS	46	076100100
S	48	076100101
M	50	076100102
L	52	076100103
XL	54	076100104
XXL	56	076100105
XXXL	58	076100106



7650
~~152,40 лв.~~
109,50 лв.
Работен панталон от стреч, с много джобове, сериу

- Стреч материя, 90% найлон, 10% спандекс, 260 g/m²
- Джобовете на коленете, страничните джобове и долната част на крачолите са подсилени с полиестер 600D
- Слим кройка
- Висока талия за по-добра опора на гърба
- Два широки предни джоба, един с малко джобче с хоризонтално закопчаване с цип
- Два странични джоба
- Широк джоб на левия крачол и вертикален джоб с цип
- Преден джоб на десния крачол с хоризонтален цип
- Широки джобове на коленете
- Джоб за линия и примка за чук

HEAVY

XS	46	076500000
S	48	076500001
M	50	076500002
L	52	076500003
XL	54	076500004
XXL	56	076500005
XXXL	58	076500006

7660G
~~131,20 лв.~~
94,50 лв.
Работни панталони от стреч, олекотени, с много джобове, сериу

- Стреч материя 86% найлон, 14% спандекс, 140 g/m²
- Джобовете на коленете и страничните джобове подсилени с полиестер 300D
- Висока талия за допълнителна опора на кръста
- Два големи предни джоба с цип

LIGHT

XS	46	076600000
S	48	076600001
M	50	076600002
L	52	076600003
XL	54	076600004
XXL	56	076600005
XXXL	58	076600006

TOP line
SLIM FIT

7850G
~~75,80 лв.~~
54,50 лв.
Работен панталон Cargo

100% памук, 240 g/m², разтегливи страници на колана и големи странични джобове с рефлектиращи елементи, сиво с флуоресцентно зелени детайли
Slim fit кройка

NEW!
КЛАСИЧЕСКА И МОДЕРНА ВИЗИЯ

Изчистените линии и вниманието към детайла правят тези панталони идеални както за работа, така и свободното време

КОМФОРТ

Материята от 100% памук, както и еластичният колан са специално предвидени, за да осигурят несравнимо удобство и комфорт във всички работни ситуации.

УДОБСТВО

Специално подобрите места за джобовете на панталона го правят не само компактен, но и изключително практичен

SLIM FIT

XS	46	078500100
S	48	078500101
M	50	078500102
L	52	078500103
XL	54	078500104
XXL	56	078500105
XXXL	58	078500106
XXXXL	60	078500107

7642G
~~52,20 лв.~~
37,50 лв.
Пуловер с кръгло деколте, 240 g/m², 60% памук, 40% полиестер, сив меланж, черни елементи
КОМФОРТ

Меката и топла материя ви гарантира несравним комфорт по време на работа.

МОДЕРНА ВИЗИЯ

Флуоресциращите елементи, цветните шевове и рефлектиращите детайли създават уникален дизайн на дрехата.

NEW!

XS	076420000
S	076420001
M	076420002
L	076420003
XL	076420004
XXL	076420005
XXXL	076420006

7665
~~92,10 лв.~~
66,50 лв.
Суитшърт тип "худи", високо закопчаване

- 60% памук, 40% полиестер, 280 g/m²
- Разтегаеми маншети на ръкавите
- Два големи джоба на талията с ципове
- Джоб на гърдите с вертикален цип
- Фиксирана качулка с кръгли връзки

ЧЕРНО
7665N
TOP
line

СИВО
7665G
ЧЕРНО
СИВО

	ЧЕРНО	СИВО
XS	076650000	076650100
S	076650001	076650101
M	076650002	076650102
L	076650003	076650103
XL	076650004	076650104
XXL	076650005	076650105
XXXL	076650006	076650106

7637G
~~136,90 лв.~~
98,50 лв.
Суитчър от полар със софтшел платнени вложки, топъл и удобен, модерен вид, подходящ за всякакви условия

- Основна материя : полар, 100% полиестер, 250 g/m²
- Вътрешност: софтшел 100D, с обшивка от полар, 270 g/m²

ЗАЩИТА

Използваната материя прави дрехата топла и удобна, като същевременно защитава от студ по време на работа.

КОМФОРТ И ИЗДРЪЖЛИВОСТ

Ергономичен, слим дизайн, изключително удобна и практична дреха.

Софтшел вложки, осигуряващи допълнителна здравина и повишена износостойчивост.

АКТУАЛЕН МОДЕЛ

Завладяващия дизайн и комбинацията от две различни материи правят суитчъра идеален за носене както през свободното време, така и на работа



	ЧЕРНО	СИВО
XS	076370000	076370000
S	076370001	076370001
M	076370002	076370002
L	076370003	076370003
XL	076370004	076370004
XXL	076370005	076370005
XXXL	076370006	076370006

7636N
~~42,40 лв.~~
30,50 лв.
Пулове от полар, с малък цип, 180 g/m² черен с рефлектиращи детайли
СЕМПЛИ И БАЗОВИ ЛИНИИ

Черният цвят и семплите детайли правят този пуловер подходящ за съчетаване с всяка друга дреха от гамата на Beta.

КОМФОРТ И ЗАЩИТА

Меката и лека поларена материя правят дрехата много удобна за ежедневна работа и осигурява безкомпромисна защита в студените дни

NEW!

	ЧЕРНО	СИВО
XS	076360500	076360500
S	076360501	076360501
M	076360502	076360502
L	076360503	076360503
XL	076360504	076360504
XXL	076360505	076360505
XXXL	076360506	076360506

7654N
~~73,30 лв.~~
53,00 лв.

Суитшърт от стреч микрофибър, ниско закопчаване

• 180 g



XS	076540000
S	076540001
M	076540002
L	076540003
XL	076540004
XXL	076540005
XXXL	076540006

7657N
~~93,70 лв.~~
67,50 лв.

Суитшърт стреч, високо закопчаване

- 280 g
- Два големи джоба на талията с ципове



- 95% полиестер, 5% спандекс,
- Разтегаеми маншети на ръкавите
- Джоб на гърдите с вертикален цип
- Полиестерни вложки на гърдите и ръкавите

XS	076570000
S	076570001
M	076570002
L	076570003
XL	076570004
XXL	076570005
XXXL	076570006

7750N
~~129,60 лв.~~
93,50 лв.
NEW!

Работно яке тип "bomber", с много джобове

- Външен текстил: 100% 50D полиестер, водоустойчив, износоустойчив
- Вътрешен материал: 100% полиестер
- Подплата: 100% полиестер
- Яка: 95% полар, 5% спандекс

ЗАЩИТА

100 % полиестерна тъкан и подплата - забележителна здравина и защита в студа за семпла и същевременно практична дреха.

УДОБСТВО

Двата джоба на гърдите и джобовете с цип на кръста са оптимално решение, правещо дрехата практична и функционална. Голям вътрешен джоб.



XS	077500000
S	077500001
M	077500002
L	077500003
XL	077500004
XXL	077500005
XXXL	077500006
XXXXL	077500007

7670G
~~172,80 лв.~~
124,50 лв.

Яке с качулка, тип "анорак", изработено изцяло от полиестер Oxford 300D, водонепромокаемо, PU-покритие, сив антрацит

- Външна материя: 100% полиестер
- Вътрешна материя: 100% полиестер
- PU- покритие (устойчивост на воден стълб до 2,000 mm - въздухопроводимост 2,000 mvp)



S	076700001
M	076700002
L	076700003
XL	076700004
XXL	076700005
XXXL	076700006

7673NG
~~154,80 лв.~~
111,50 лв.

Работен елек с подплата от ГРАФЕН, 80 g/m²

- Външна материя: предна част и рамене: софтшел - 96% полиестер, 4% спандекс гръб: 100% найлон 20D
- Вътрешна материя: 100% полиестер



S	076730001
M	076730002
L	076730003
XL	076730004
XXL	076730005
XXXL	076730006

7780QN
~~205,40 лв.~~ **148,00 лв.**
Работно яке тип "Бомбър"

S	077800201
M	077800202
L	077800203
XL	077800204
XXL	077800205
XXXL	077800206

- Външен плат на гърдите и гърба: 100% найлон 300D, водоустойчив и износостойчив
- Рамене: софтшел 96% полиестер, 4% спандекс
- Вътрешен текстил: 100% полиестер
- Вата: 100% полиестер

7579QN
~~121,40 лв.~~ **87,50 лв.**
Работен елек

S	075790201
M	075790202
L	075790203
XL	075790204
XXL	075790205
XXXL	075790206

ЗАЩИТА
Традиционният изкуствен материал на гърдите и гърба е допълнен със софтшел вложки на раменете, ръкавите и качулката, осигурявайки още по-добра защита от вода и вятър.

ДИЗАЙН И ИНОВАЦИИ
Комбинацията от два цвята и материи - сиво и черно - и новата система за горещ квилинг придават иновативен и модерен вид на дрехата, правейки я подходяща както за свободно време, така и за работа

• 97% ПАМУК, 3% СТРЕЧ, 220 G/M²
• ЦВЯТ: СИВО СЪС СИВИ РЕФЛЕКТИРАЩИ ЕЛЕМЕНТИ

7930MG
~~97,00 лв.~~ **70,00 лв.**
Работен панталон с много джобове

- Térpőzárás térdvédőbetétek

NEW!

XS	079300400
S	079300401
M	079300402
L	079300403
XL	079300404
XXL	079300405
XXXL	079300406

7931MG
~~78,20 лв.~~ **56,50 лв.**
Работни бермуди

NEW!

XS	079310400
S	079310401
M	079310402
L	079310403
XL	079310404
XXL	079310405
XXXL	079310406

- Еластична талия
- Два големи предни джоба
- Два странични джоба
- Голям преден джоб
- Примка за ключодържател
- Задна лента с лого Beta
- Рефлектиращо лого на левия крачол

7935MG
~~170,30 лв.~~ **122,50 лв.**
Работен гащеризон

- Предно закопчаване с двоен цип
- Якичка със закопчаване
- Регулиращи се маншети
- Вложки на коленките

XS	079350400
S	079350401
M	079350402
L	079350403
XL	079350404
XXL	079350405
XXXL	079350406

7937MG
~~90,50 лв.~~ **65,00 лв.**
Работен елек

- Предно закопчаване с цип
- Антиабразивни подложки от плат "Oxford" полиестер /PU, 220 g/m²
- Джобове на гърдите и джоб за химикалка
- Големи джобове на талията
- Регулируем колан на талията



XS	079370400
S	079370401
M	079370402
L	079370403
XL	079370404
XXL	079370405
XXXL	079370406

EASY CANVAS 260 g

• ХОЛЦОВОЕ ПЛЕТЕНИЕ,
65% ПОЛИЭСТР, 35% ХЛОПОК, 260 Г/М²



7900G

~~95,30 лв.~~ 68,50 лв.

Работен панталон

- Вложки и наколенки от "Oxford" полиестер /PU, 220 g/m².
- Двоен ляв страничен джоб с каишка

Размер	XS	S	M	L	XL	XXL	XXXL	XXXXL
Код	46	48	50	52	54	56	58	60
Артикул	079000800	079000801	079000802	079000803	079000804	079000805	079000806	079000807



7901G

~~77,40 лв.~~ 55,50 лв.

Работни бермуди Нов дизайн

- Т/С канвас, 220 g/m², с вложки от плат Oxford, сив

- Метален цип и копче.
- Fémcipzár
- Широко джоб на левия крачол, с допълнителен джоб за мобилен телефон и вложка за бадж
- Големи задни джобове с подсилени вложки от "Oxford"
- Примка за чук и джоб за линия



Размер	XS	S	M	L	XL	XXL	XXXL	XXXXL
Код	46	48	50	52	54	56	58	60
Артикул	079010800	079010801	079010802	079010803	079010804	079010805	079010806	079010807

7903G

~~119,80 лв.~~ 86,50 лв.

Работен гащеризон Нов дизайн

- Метален цип
- Регулируеми презрамки, с катарамы с бързо освобождаване
- Голям джоб на гърдите

Размер	XS	S	M	L	XL	XXL	XXXL	XXXXL
Код	079030800	079030801	079030802	079030803	079030804	079030805	079030806	079030807



7905G

~~149,10 лв.~~ 107,50 лв.

Работен гащеризон Нов дизайн

- Маншети с регулиращи ленти
- Два дълбоки разтегателни предни джоба с отделения за малки инструменти, с каишки за затваряне
- Голям джоб на гърдите

- Вложки и наколенки от "Oxford" полиестер /PU, 220 g/m²
- Два дълбоки разтегателни предни джоба с отделения за малки инструменти, с каишки за затваряне
- Широко джоб на левия крачол, с допълнителен джоб за мобилен телефон и вложка за бадж.
- Голям заден джоб с подсилени вложки от "Oxford"
- Примка за чук и джоб за линия
- Джобове на наколенките



Размер	XS	S	M	L	XL	XXL	XXXL	XXXXL
Код	079050800	079050801	079050802	079050803	079050804	079050805	079050806	079050807

7907G

~~88,80 лв.~~ 64,00 лв.

Работен елек Нов дизайн

- Т/С канвас, 260 g/m², с вложки от плат Oxford, полиестер/PU, 240 g/m².
- Предно закопчаване с цип. Подплата от полиестерен текстил.
- Седем предни джоба за дребни инструменти и джобче за химикалка.
- Широко джоб на левия крачол.
- Широки джобове на кръста.
- Вътрешни платнени джобове за документи/чертежи

Размер	XS	S	M	L	XL	XXL	XXXL	XXXXL
Код	079070800	079070801	079070802	079070803	079070804	079070805	079070806	079070807



7909G

~~105,90 лв.~~ 76,50 лв.

Работно яке

- Т/С, канвас, 260 g/m², с вложки от плат Oxford, петролено синьо
- Вложки от "Oxford" полиестер/PU, 240 g/m², на лактите, раменете и джобовете на кръста
- Еластични регулируеми маншети с гумирани краища
- Преден цип
- Десни джобове за мобилен телефон и химикалка, широко ляво джобче за документи/чертежи/ръкави

Размер	XS	S	M	L	XL	XXL	XXXL	XXXXL
Код	079090800	079090801	079090802	079090803	079090804	079090805	079090806	079090807



EASY TWILL 180 g

• Т/С ПЛАТ, 65% ПОЛИЕСТЕР,
35% ПАМУК, 180 G/M²

7860G

~~86,40 лв.~~ 62,00 лв.

Работен панталон

- Джобове на коленете
- Вложки и наколенки от плат "Oxford" полиестер/PU, 220 g/m²

XS	46	078600800
S	48	078600801
M	50	078600802
L	52	078600803
XL	54	078600804
XXL	56	078600805
XXXL	58	078600806
XXXXL	60	078600807
5XL	62	078600808



LIGHT

7861G

~~71,70 лв.~~ 51,50 лв.

Работни бермуди

- Вложки и наколенки от плат "Oxford" полиестер/PU, 220 g/m²

- Закопчаване с метален цип
- Два дълбоки предни джоба с отделения за малки инструменти, затваряне с каишка
- Голям джоб с каишка на левия крачол, джоб за моб. телефон и бадж
- Големи странични джобове подсилени с плат "Oxford" и каишки
- Джоб за линия и примка за чук



LIGHT

XS	46	078610800
S	48	078610801
M	50	078610802
L	52	078610803
XL	54	078610804
XXL	56	078610805
XXXL	58	078610806
XXXXL	60	078610807
5XL	62	078610808

7863G

~~105,90 лв.~~ 76,50 лв.

Работен гащеризон с презрамки, олекотен

- Закопчаване с метален цип
- Регулируеми презрамки, с пластмасови катарамни за бързо закопчаване/откопчаване
- Големи джобове на гърдите

LIGHT

XS	078630800
S	078630801
M	078630802
L	078630803
XL	078630804
XXL	078630805
XXXL	078630806
XXXXL	078630807
5XL	078630808



7865G

~~137,70 лв.~~ 99,00 лв.

Работен гащеризон с дълъг ръкав

- Регулируеми маншети
- Предно закопчаване с покрит цип
- Два дълбоки предни джоба с отделения за малки инструменти, затваряне с каишка

- Вложки и наколенки от плат "Oxford" полиестер /PU, 220 g/m²
 - Ластична талия
- Голям ляв джоб, джоб за моб. телефон и бадж
- Голям джоб с каишка на левия крачол, джоб за моб. телефон и бадж
- Големи странични джобове подсилени с плат "Oxford" и каишки
 - Джоб за линия и примка за чук
 - Джобове на коленете



LIGHT

XS	078650800
S	078650801
M	078650802
L	078650803
XL	078650804
XXL	078650805
XXXL	078650806
XXXXL	078650807
5XL	078650808

7867G

~~79,90 лв.~~ 57,50 лв.

Работен елек

- Т/С оплетка, 65% полиестер, 35% памук, 180 g/m²
- Джобове на гърдите, джоб за химикал и бадж
- Големи джобове на талията

LIGHT

XS	078670800
S	078670801
M	078670802
L	078670803
XL	078670804
XXL	078670805
XXXL	078670806
XXXXL	078670807
5XL	078670808



7869G

~~93,70 лв.~~ 67,50 лв.

Работно яке

- Вложки от "Oxford" полиестер/PU, 220 g/m²
- Регулируеми маншети
- Предно закопчаване с покрит цип
- Регулируема талия
- Джобове с каишка на талията, джоб за химикал и бадж
- Два дълбоки джоба с каишки на талията

LIGHT

XS	078690800
S	078690801
M	078690802
L	078690803
XL	078690804
XXL	078690805
XXXL	078690806
XXXXL	078690807
5XL	078690808



7548M
~~40,70 лв.~~ 28,00 лв.

 Тениска с принт, 100% памук, 150 g/m²
NEW!

XS	075480400
S	075480404
M	075480401
L	075480402
XL	075480403
XXL	075480405
XXXL	075480406

7548C
~~40,70 лв.~~ 28,00 лв.

 Класическа тениска с принт, 100% памук, 150 g/m²
NEW!

XS	075480500
S	075480501
M	075480502
L	075480503
XL	075480504
XXL	075480505
XXXL	075480506

9525TR

095250011

NEW!
~~40,70 лв.~~ 25,00 лв.

Шапка, тип "тираджийска", с дъговидна козирка, 50% памук, 50% полиестер, мрежеста задна част, черна

9526F

095260005

NEW!
~~898,10 лв.~~ 597,00 лв.

Мини хладилник, енергиен клас F, обем - 63 л., черен

9520P

095200100

NEW!
~~114,90 лв.~~ 82,70 лв.

Поставка за чадъри от галванизирана стомана, лазерно изрязано лого и тава за отцеждане, черна

9563U

095630020

~~598,20 лв.~~ 398,00 лв.

Офис стол, черен



Beta

R5C55

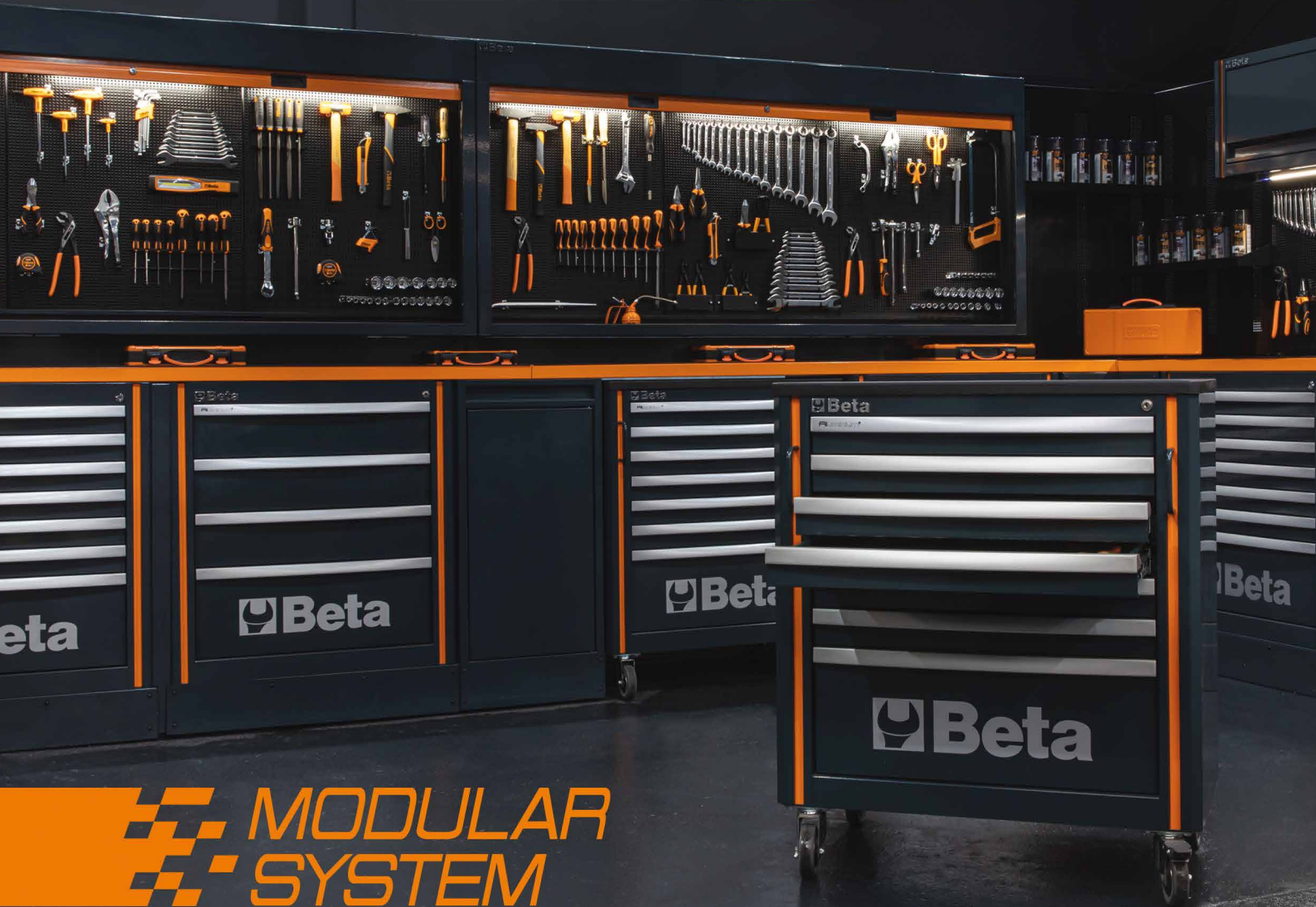

MODULAR SYSTEM



Персонализирайте
вашата комбинация
мебели on-line



Beta
AMBASSADOR

FABIO QUARTARARO



Partnership 2023

2023 MotoGP
World Championship



Офис:
1517 София
ул. Саранци №3
тел.: 02/ 931 22 20
e-mail: tools@dalkomotors.com
www.dalkomotors.com

Магазин:
1517 София
ул. Саранци №3
тел.: 02/ 831 01 94
e-mail: tools@dalkomotors.com
E-магазин: www.beta-tools.bg

Посочените цени са в български лева, без ДДС.

ДАЛКО МОТОРС

998016026



Beta Utensili S.p.A. | via Volta, 18 | 20845 Sovico (MB) | tel +39 039 20771
www.beta-tools.com